

FAS INTERNATIONAL S.r.l.

Via Lago di Vico ,60 – 36015 SCHIO (VI) ITALY
Telefono +39 0445 502011 r.a. - Fax +39 0445 502010
www.fas.it - info@fas.it
Capitale Sociale € 7.000.000,00 int. vers. - C.F. e P.I. 02081960243
Registro Imprese Vicenza n. 23572



 **REGOLAMENTO (CE) N. 852/2004 sull'igiene dei prodotti alimentari**

Fas International dichiara che i modelli citati in calce alla presente, se utilizzati con procedure corrette come descritto nei relativi manuali d'uso, rispettano i requisiti generali e specifici di igiene del Regolamento (CE) N. 852/2004 DEL PARLAMENTO EUROPEO E DEL CONSIGLIO del 29 aprile del 2004, Capitolo III , paragrafi 1 e 2g.



REGULATION (EC) No. 852/2004 on the hygiene of foodstuffs

Fas International declares that the models listed below, if used in line with the correct procedures as described in the corresponding user manuals, comply with the general and specific hygiene requirements of the Regulation No. 852/2004 OF THE EUROPEAN PARLIAMENT AND OF THE COUNCIL of 29 April 2004, Chapter III , paragraphs 1 and 2g.



RÈGLEMENT (CE) N. 852/2004 sur l'hygiène des produits alimentaires

Fas International déclare que les modèles indiqués au bas de la présente, à condition qu'ils soient utilisés conformément aux procédures décrites dans les modes d'emploi correspondants, répondent aux exigences générales et spécifiques d'hygiène du Règlement (CE) N. 852/2004 DU PARLEMENT EUROPÉEN ET DU CONSEIL du 29 avril 2004, Chapitre III, paragraphes 1 et 2g.



REGLAMENTO (CE) Nº 852/2004 sobre la higiene de productos alimenticios

Fas International declara que los modelos indicados a pie de página, de ser utilizados correctamente tal como se señala en los relativos manuales de uso, cumplen los requisitos generales y específicos de higiene del Reglamento (CE) Nº 852/2004 DEL PARLAMENTO EUROPEO Y DEL CONSEJO del 29 abril de 2004, Capítulo III, párrafos 1 y 2g.



VERORDNUNG (EG) NR. 852/2004 zur Hygiene von Lebensmittelprodukten

Fas International erklärt, dass die nachstehend angeführten Modelle, wenn sie korrekt nach den Verfahrensanweisungen in den jeweiligen Handbüchern benutzt werden, den allgemeinen und spezifischen Hygieneanforderungen der EG-Verordnung Nr. 852/2004 DES EUROPÄISCHEN PARLAMENTS UND DES RATES vom 29. April 2004, Kapitel III , Abschnitte 1 und 2g entsprechen.

CHI CONTATTARE IN CASO DI GUASTO

Nella maggior parte dei casi, molti degli inconvenienti tecnici sono risolvibili con piccoli interventi, consigliamo quindi di leggere attentamente il presente manuale, prima di chiamare il servizio di Assistenza. Nel caso di anomalie o malfunzionamenti non risolvibili l'utente può rivolgersi al referente di zona.

WHOM TO CONTACT IN CASE OF DEFAULT

In most of the cases, many technical inconveniences can be solved with small interventions and therefore we advise to carefully read this booklet before calling the Assistance Service. In case of anomalies or bad functioning which are not solvable, the user can apply to the local agent.

QUI APPELER EN CAS DE PANNE

Dans la plupart des cas, beaucoup des inconvénients techniques peuvent être résolus avec de petites interventions. Pour cela on vous conseille de lire attentivement ce manuel avant d'appeler le service assistance. En cas de nécessité ou pour d'éventuels renseignements le client peut s'adresser au service technique local

MIT WEM SICH IM STÖRUNGSFALL IN VERBINDUNG SETZEN

In den meisten Fällen sind viele der technischen Schwierigkeiten durch kleine Operationen lösbar; deshalb raten wir Ihnen diese Betriebsanleitung sorgfältig zu lesen, bevor Sie den Kundendienst benachrichtigen. Falls nötig oder um eventuelle Erklärungen zu erhalten, sich an den Gebietsvertreter

A QUIEN CONTACTAR EN CASO DE AVERIA

En la mayor parte de los casos, muchos inconvenientes técnicos se pueden resolver con intervenciones menores; aconsejamos, por lo tanto, leer atentamente el presente manual, antes de llamar al servicio de Asistencia. En el caso de mal funcionamiento o de anomalias irresolubles, el usuario puede dirigirse al agente local.

FAS INTERNATIONAL S.r.l.
Via Lago di Vico 60 - 36015 SCHIO (VI) ITALY
☎ +39 0445 502011 - Fax +39 0445 502010
internet: <http://www.fas.it> - e-mail: info@fas.it

GARANZIA

La Casa garantisce i propri distributori da difetti meccanici costruttivi per la durata di 24 mesi, fatto salvo altri accordi tra le parti. I danni derivati da un uso non corretto della macchina, non sono coperti da garanzia.

Per ulteriori informazioni vi preghiamo di prendere visione delle Condizioni Generali di Vendita.

Il costruttore si riserva il diritto di modificare senza preavviso le caratteristiche delle apparecchiature presentate in questa pubblicazione: inoltre declina ogni responsabilità per le possibili inesattezze imputabili ad errori di stampa e/o trascrizioni, contenute nella stessa.

GUARANTEE

The manufacturer guarantees its machines for mechanical construction faults for 24 months, unless the parties agree otherwise. Damage resulting from incorrect machine use is not covered by the warranty.

For more information, read the General Sales Conditions.

The manufacturer reserves the right to alter the characteristics of the equipment presented in this document without prior warning. The manufacturer also disclaims all responsibility for any possible inaccuracies in the document due to printing or copying errors...

GARANTIE

La société garantit ses distributeurs pour une période de 24 mois contre tous défauts mécaniques reconnus par le fabricant, sans préjudice d'autres accords entre les parties. Les dommages dérivés d'une mauvaise utilisation de la machine ne sont pas couverts par la garantie.

Pour plus d'informations, veuillez consulter les conditions générales de vente.

Le fabricant se réserve le droit de modifier sans préavis les caractéristiques des équipements présentés dans cette publication: il décline également toute responsabilité pour les possibles inexactitudes découlant d'erreurs d'impression et/ou de transcriptions, y contenues.

GARANTIE

Die Firma haftet für mechanische Herstellungsdefekte ihrer Geräte für den Zeitraum von 24 Monaten, wenn nicht anders unter den Parteien vereinbart. Schäden, die durch unsachgemäßen Gebrauch der Maschine entstehen, werden von der Garantie nicht gedeckt.

Für weitere Informationen siehe die Allgemeinen Verkaufsbedingungen.

Der Hersteller behält sich das Recht vor, die Eigenschaften der in dieser Veröffentlichung vorgestellten Geräte ohne vorherige Ankündigung zu ändern. Darüber hinaus lehnt er jede Verantwortung für mögliche Ungenauigkeiten ab, die auf darin enthaltene Druck- und/oder Transkriptionsfehler zurückzuführen sind..

GARANTÍA

La Casa garantiza a sus distribuidores contra defectos mecánicos de construcción por un período de 24 meses, sin perjuicio de otros acuerdos entre las partes. Los daños resultantes del uso incorrecto de la máquina no están cubiertos por la garantía.

Para más información, leer las Condiciones Generales de Venta.

El fabricante se reserva el derecho a modificar las características de los equipos presentados en esta publicación sin previo aviso: además, declina toda responsabilidad por posibles inexactitudes atribuibles a errores de impresión y/o transcripción contenidos en la misma

Le istruzioni, i disegni, le tabelle e quant'altro è contenuto nel presente fascicolo sono di natura tecnica riservata e, per questo, ogni informazione non può essere riprodotta né completamente né parzialmente e non può essere comunicata a terzi, senza l'autorizzazione scritta della FAS.















The instructions, drawings, tables and everything else contained in this pamphlet are of a confidential nature and, for this reason, no information can be reproduced wholly or in part, nor communicated to third parties without the written approval of FAS.

























Les instructions, les dessins, les tableaux et toute autre chose contenue dans le présent dossier sont des informations de nature technique confidentielle et pour cette raison, toute reproduction intégrale ou partielle de ces informations et toute communication de celles-ci à des tiers est formellement interdite, sans l'autorisation écrite de FAS.

Die Anleitungen, Zeichnungen, Tabellen und der restliche Inhalt dieser Akte sind technischer Natur und vertraulich. Deshalb dürfen sämtliche Informationen ohne schriftliche Zustimmung der FAS weder ganz noch teilweise vervielfältigt oder Dritten zugänglich gemacht werden.

Tanto las instrucciones como los dibujos, las tablas y todo lo demás contenido en el presente fascículo son de carácter técnico reservado y, por tanto, no se podrá reproducir ninguna información ni total ni parcialmente y no se podrá comunicar a terceros sin la autorización escrita de FAS.

CONTENTS

1	GENERAL	3
1.1	MACHINE ID.....	3
1.2	LAYOUT OF ADHESIVE STICKERS	4
1.3	GUIDE TO CONSULTATION	6
1.4	SAFETY DEVICES	7
2	USE OF THE VENDING MACHINE FOR THE SALE OF FOOD PRODUCTS	11
2.1	ESTIMATE OF THE IMPACT OF TEMPERATURE SETTINGS ON FOOD WASTE	11
3	TECHNICAL CHARACTERISTICS	12
4	DOOR COMPONENTS	15
5	INTERNAL COMPONENTS	16
6	TRANSPORT, HANDLING, STORAGE AND UNPACKING	17
6.1	TRANSPORTATION AND STORAGE 	17
6.2	UNPACKING 	17
6.3	INSTALLATION 	18
6.4	WARNING FOR INSTALLATION.....	19
6.5	CONNECTING THE PAYMENT SYSTEM	19
7	WARNING FOR SCRAPPING THE MACHINE	19
8	OPERATION ON THE MACHINE	20
8.1	PRODUCT LOADING PROCEDURE FOOD ZONE 	20
8.1.1	GUIDELINES FOR LOADING PRODUCTS 	20
8.2	SPACER FOR PRODUCTS ON FOOD ZONE	21
8.3	PRODUCT EXPELLER	21
8.4	VENDING A PRODUCT	21
9	FUNCTION/PROGRAMMING KEYBOARD 	22
9.1	 MACHINE PARAMETERS	24
9.1.1	 CONFIGURATION	25
9.1.2	 PHOTOCELLS	26
9.1.3	 REFRIGERATION UNIT	28
9.1.4	 PAYMENT SYSTEMS	29
9.1.5	 TIMER	33
9.1.6	 DRAWER DISPLAY	34
9.1.7	 MANAGING SELECTIONS	36
9.1.8	 CLONING	50

9.1.9		AUDIT.....	50
9.1.10		OUTPUT TEST	51
9.2		CONTROL PANEL	51
9.2.1		UPDATE INTERFACE TYPE	52
9.2.2		UPDATE CUSTOMISATION.....	53
9.2.3		UPDATE CONFIGURATION.....	54
9.2.4		UPDATE MULTIMEDIA.....	55
9.2.5		IDENTIFICATION PARAMETERS.....	56
9.3		SALES DATA	56
9.4		EXPORT EVA-DTS DATA	57
9.5		UPDATE MAIN-BOARD.....	57
9.6		SALE TEST	58
9.7		SHOW PHOTO	58
10		ERROR CODE TABLE.....	59
11		ADJUSTMENTS	60
11.1		SPIRALS.....	60
11.2		PROCEDURE FOR REPLACING SPIRALS AND EXPELLER MOTOR GROUP	60
11.3		PROCEDURE FOR REMOVING THE DRAWERS  	61
11.4		MODIFYING THE TRAY NUMBER  	61
11.5		PROCEDURE FOR CHANGING THE TEMPERATURE MANAGEMENT SIDE-PANEL  	62
11.6		FITTINGS FOR FASTENING TRAY WIRING  	63
11.7		INSTRUCTIONS FOR CONVERTING THE TRAYS  	64
11.8		ACCESS TO THE ELECTRIC PANEL AND REFRIGERATION UNIT  	65
11.9		INSTRUCTIONS FOR REPLACING THE INTERNAL LIGHTING DEVICE.....	65
12		INSTRUCTIONS FOR CLEANING.....	66
12.1		IMPORTANT POINTS FOR CLEANING	66
12.2		INACTIVITY	66

1 GENERAL



This manual has been prepared for the most complete model: consequently there may be extra descriptions or explanations that do not apply to your machine.

This documentation is an integral part of the machine and must accompany it when it changes hands or is moved throughout the company.

Before installing and using the vending machine, you must read and fully understand this manual as it provides information regarding safe installation, operation and maintenance of the unit.

This manual provides all the information needed by the personnel assigned to running and maintaining the machine so they can operate in full safety.

Contact the manufacturer for any information, spare parts or accessories you may need. Never perform any operations you are unsure of. This is strictly forbidden.

The manual or a copy thereof must be kept near the machine, on hand for the operator to consult; it must be kept in a place protected from heat, humidity and corrosive agents (oils, lubricants, corrosive products).

The manual must be consulted carefully so as to prevent damaging it; never remove any pages, replace or delete information or modify the content of the manual in any way.

Any revisions and pages illustrating the accessories form an integral part of this manual and should therefore be added to it.

To access the online spare parts area, enter the following address:

<https://ricambi.fas.it>

The User Manual contains the energy label. Bear in mind that the energy label must only be attached to the vending machine in the point of sale (i.e. in the place where cooling appliances with a direct sale function are on display for sale, hire or lease-for-sale).

Remember also that the data on the energy label will no longer be valid in the moment when the machine is transformed by third parties (for example with the assembly of additional devices).

Use the QR code at the top right of the label if you need to check the data; you will be connected to the Eprel European Product Database, where you can find the original documents containing the indicated data

1.1 MACHINE ID

The following pages of this booklet show the user how to identify the VENDING MACHINE. This information will be very important later on as it enables the manufacturer to provide technical information quickly and safely and to facilitate spare parts management.



You are therefore advised not to damage or remove the means of product identification.

The ID label is a plastic laminated data-plate showing the information that must be provided to the manufacturer when needed.

This label is the only one recognised by the manufacturer for product identification.

1.2 LAYOUT OF ADHESIVE STICKERS

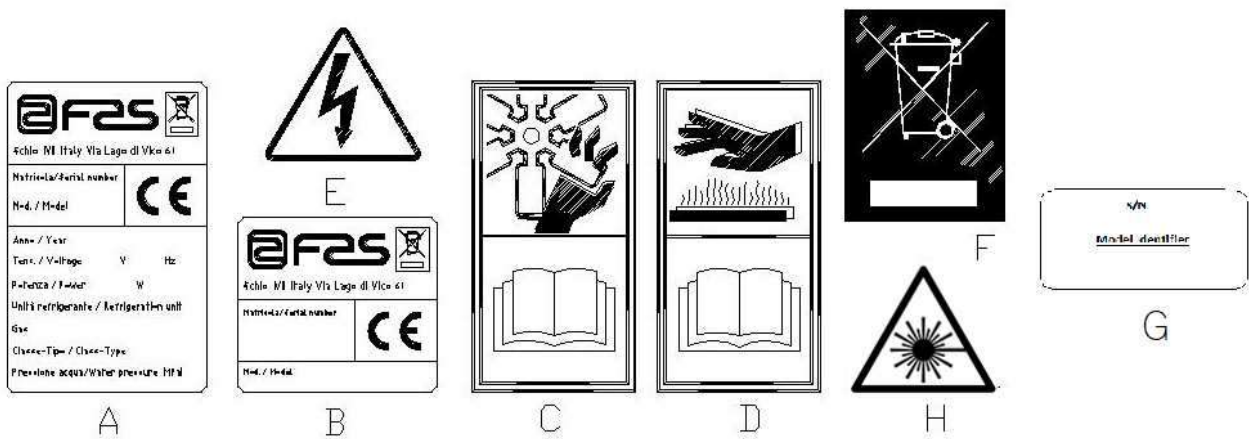



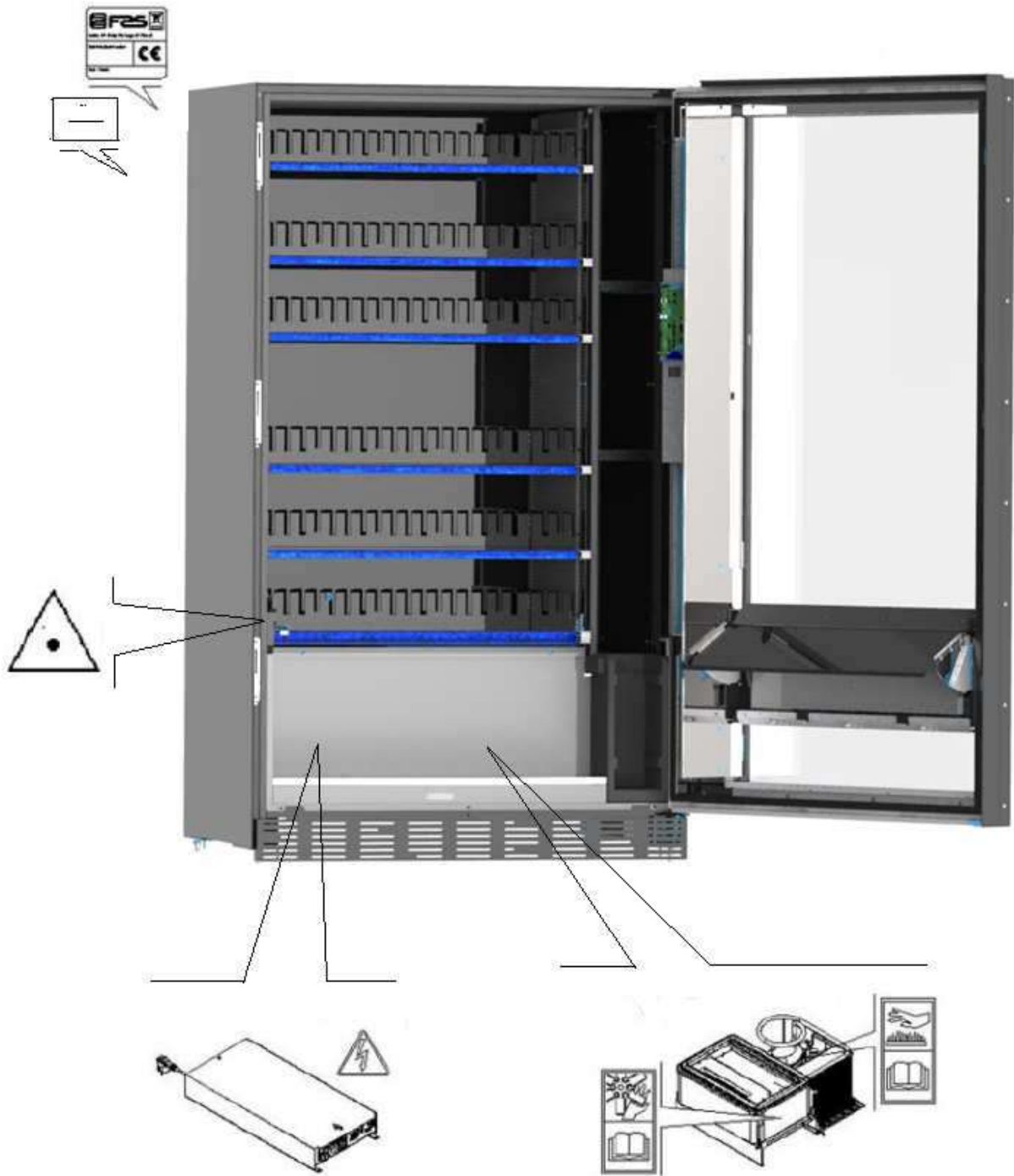

A	Full ID data-plate
B	ID label
C	Safety sticker indicating the danger of rotating parts
D	Safety sticker indicating surfaces at high temperatures
E	Safety sticker indicating the presence of electrical voltage
F	Disposal in compliance with EU 2002/96/CE standards, according to the implementation of the Directive into the national law.
G	Energy range identification plate
H	(LED LIGHTING) LASER RADIATION - DO NOT STARE INTO BEAM - CLASS 2 LASER PRODUCT

The complete ID label "A", showing all the machine information, is set inside the body (see diagram below). If there is printing on the side of the body, label "B" is placed on the back of the body, at the top right. Furthermore, the serial number is also printed on the most important element of the machine (fans, compressor cards, etc.).



1.3 GUIDE TO CONSULTATION



SYMBOL	MEANING	REMARKS
	DANGER	Indicates a danger that may even lead to death.
	WARNING	Indicates a warning or notes on key functions or useful information. Pay close attention to the text accompanying this symbol. It requires that maintenance personnel take a measurement reading, check a report, check the correct positioning of some part of the machinery, etc., before performing a certain command or operation.
	SCHEDULED MAINTENANCE ACTIVITIES	<i>The term scheduled maintenance indicates:</i> the reloading operations, setting the control parameters, emptying out the coins, and the cleaning operations in the areas in contact with the food products.
	SPECIAL MAINTENANCE ACTIVITIES	<i>The term special maintenance indicates:</i> maintenance tasks of varying complexity (mechanical, electrical, etc.), performed under particular conditions or agreed upon with the user and not considered under the scheduled maintenance activities.
	RECYCLING	The materials must be disposed of in an environmentally-friendly manner. This is mandatory.

Pay close attention to any text in bold face, a larger font or underlined, as it always refers to operations or information of particular importance.

The attached wiring diagrams are to be used exclusively by skilled technicians authorised by the manufacturer to carry out maintenance and special controls.





On the pages that follow, when referring to the machine, the terms "front" or "forward" indicate door side, while the term "back" or "rear" is used to indicate the opposite side; the terms "right" and "left" refer to the operator's right and left side when standing in front of and facing the unit.

For each operation to be carried out on the machine, a level of expertise (see below) is given to indicate the persons qualified to perform the operation concerned.

Final user	Person without specific expertise, able to perform the operations of purchasing and retrieving the product only by using the controls displayed on the machine or by following the instructions given on the display
Scheduled maintenance operator	Persons able perform the tasks indicated for the previous qualification level and, in addition, to operate according to the instructions indicated with the symbol  in this manual
Special maintenance operator	Personnel able perform the tasks indicated for the previous qualification levels and, in addition, to operate according to the instructions indicated with the symbols   in this manual. In some cases, the skilled technicians must also be able to intervene with the guards disabled, and thus under unsafe conditions. However, operations with moving and/or powered parts must only be performed in exceptional cases and only when intervention under adequately safe conditions have proved impossible. Only persons with the knowledge and practical experience with the unit — in particular with unit safety and hygiene — should be allowed access to these areas.

The operations described in this manual — covering all phases of the machine life cycle — have been carefully analysed by the manufacturer. Therefore, the number of operators and their indicated qualifications are those most suitable to best perform the functions.

1.4 SAFETY DEVICES

	<p>This appliance can be used by children of at least 8 years of age and by people with reduced physical, sensory or mental capabilities, or insufficient experience and knowledge, provided that they are carefully supervised or instructed about how to use the appliance safely and the risks that this entails .</p>
	<p>The use of non-original accessories or components endangers the safety of the machine. FAS disclaims any and all liability if non-original spare parts or accessories are used and is not accountable for any damages, direct or indirect, that may arise from such improper use. The variety of similar products that may be made available on the market prevents FAS from checking them. Caution: the use of components and spare parts that are not original may void the entire machine warranty.</p>
	<p>The vending machine construction and analysis relevant to safety issues refer to the requirements in force.</p> <p>The power supply wire is of the type with non-separable plug. If the connection cable needs to be replaced, the work must only be performed by qualified assistance-service personnel.</p> <p>Any work other than routine maintenance should be performed with the unit disconnected from the power supply.</p>
	<p>Always wear suitable clothing, as indicated herein and in the current national laws in force in the country where the machine is to be used. This is mandatory. Never wear loose, fluttering clothing, belts, rings and necklaces. Long hair should be gathered up under a special cap.</p>

Never operate the machine with the fixed and/or mobile guards disassembled or with safety devices bypassed. This is strictly forbidden.

Never remove or tamper with safety devices. This is strictly forbidden.

Never perform any maintenance or adjustments unless you have thoroughly read and understood the contents of this manual.

Adjustment operations performed with reduced safety or with the safety devices partially bypassed must be performed by a single person and access to the machine by unauthorised persons must be prohibited during this time. As far as possible, only one guard should be bypassed at a time.



After performing adjustments or maintenance under reduced safety conditions, always reinstate all guards and correct machine operating status as quickly as possible.

Diligent performance of the periodic, scheduled maintenance indicated herein is required both to ensure operating safety and to keep the machine in good working order.

Check that the safety labels are in good condition and study their meaning: they are required to prevent accidents. If they have deteriorated, been lost or refer to components that have been replaced, they must be replaced by requesting original replacement labels from the manufacturer and they must be set in the exactly the same position as shown in this manual



Remember: a prudent operator in good physical and mental condition is the best insurance against any injury.



Using the wiring diagrams to make modifications is strictly forbidden.



Using a different number of workers, or persons with qualifications below those required, could endanger the personnel involved or anyone in the vicinity of the machine.



Food products must be dispensed by the vending machine in hermetically sealed packages.
Comply rigidly with the producer's instructions regarding the expiry date of each product and the conservation temperature
The vending machine should be considered equipment suitable for maintaining the temperature of the products, **NOT** for cooling them.
For fresh and/or perishable food products, and in all cases provided for by the laws in force, it is necessary:
to set the internal temperature of the vending machine in accordance with the laws in force;
during transportation to the vending machine, to maintain the products at the temperatures provided for by the laws in force.



This vending machine is equipped with a "refrigeration safety device" in accordance with the standards relevant to the preservation of fresh food in force in various countries which permits these products to be maintained in the conditions specified in the manual as long as these products are introduced at the correct temperature for their preservation as set forth in these standards.
The non-observance of this regulation could activate the "refrigeration safety device".



To guarantee the correct operation of the vending machine, do not change the position of the drawers.



CAUTION:
The "T.A." (ambient temperature) version of the vending machine, without the refrigeration unit, **IS NOT** intended for the sale of foodstuffs.



In the event of fire, do not direct jets of water against the machine as this could cause short-circuiting and result in accidents, even fatal, for persons nearby.



Turn off the machine using the main switch and unplug it before starting any cleaning operations. Do not wash the vending machine with direct and/or high pressure water jets.



Never immerse the coin mechanism in water
Do not use abrasive materials
Do not use spray lubricants



Do not keep explosive substances such as aerosol cans with a flammable propellant in this appliance



This appliance is intended for use in domestic and similar applications, such as:

- kitchen areas for staff in shops, offices and other workplaces;
- farm holiday centres and guests in hotels, motels and other residential venues;
- bed & breakfast and similar venues;
- catering and similar non-retail applications.



The appliance must be connected to a power supply mains featuring earthing which complies with current legislation. The manufacturer recommends providing an electric power supply mains for the vending machine which is equipped with a disconnecting device having a contact opening of at least 3 mm. Leave the plug accessible after installation. Never use extension cords, adapters or trailing sockets.



CAUTION: when positioning the appliance, make sure the power cord is not trapped or damaged

2 USE OF THE VENDING MACHINE FOR THE SALE OF FOOD PRODUCTS

	<p>CAUTION: To determine and set the conservation temperatures of the food products, comply with the instructions provided by the producer and by the relative laws in force. These operations must be assigned to adequately qualified personnel as defined by the person in charge of the equipment.</p>
---	---

The vending machine can be used for the sale of food products.

Some **examples** of food products that can be sold include:

- sweets, hazelnuts, chewing gum and similar sweets
- biscuits, crackers and similar oven-baked products
- foods with a pH level of 4.6 or less or with a water activity value (Aw) at 25°C of 0.85 or less
- foodstuffs maintained at a temperature of 5°C or lower for a period of time specified by the producer, but not more than 5 days
- foodstuffs packaged in hermetically sealed containers
- foodstuffs that have been treated to prevent deterioration

2.1 ESTIMATE OF THE IMPACT OF TEMPERATURE SETTINGS ON FOOD WASTE

	<p>CAUTION: The use of the correct programming parameters will allow the food products to be stored until their natural expiry date, thereby minimising waste. An accurate HACCP analysis is also recommended however, to avoid refrigeration safety device (Health Control) settings that are too strict for the real external temperature parameters; remember that, by law, all perishable products must be thrown away every time the safety device is activated.</p>
---	--

3 TECHNICAL CHARACTERISTICS

E
N
G
L
I
S
H

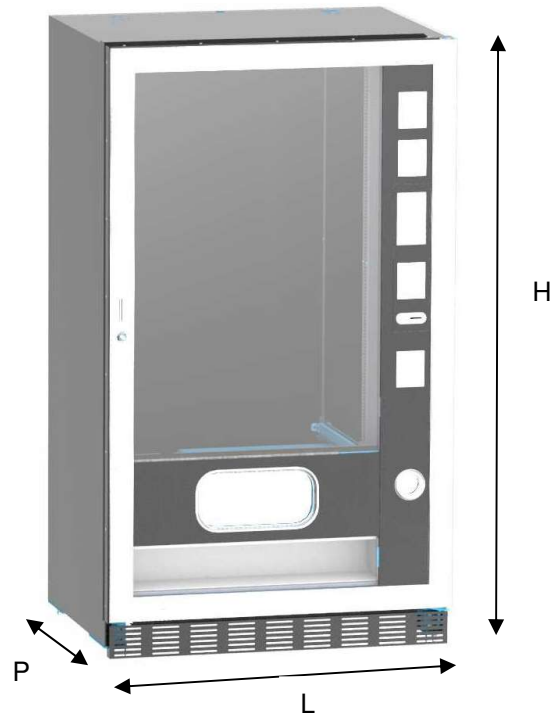

Height	H = 1830 mm
Width	L = 910 mm (FASTER 900 SA) L = 1060 mm (FASTER 1050 SA)
Depth	P = 790 mm
Weight (without packaging)	270 kg (FASTER 900 SA) 340 kg (FASTER 1050 SA) 240 kg (FASTER 900 SA - T.A.) 310 kg (FASTER 1050 SA - T.A.)
Rated voltage	see ID data-plate
Rated power	see ID data-plate
Limit environmental conditions for operations	Ambient temperature - max. 32°C Ambient temperature - min. 3°C Relative humidity - max. 65%
Refrigeration system	Compression - class N Cyclic defrosting
Vending system	FIFO
Delivery door	1
Max. weight per drawer	15 kg evenly distributed 30 kg evenly distributed (reinforced guides)
Weighted sound pressure level "A"	Less than 70 dB

SPIRALS FASTER 1T

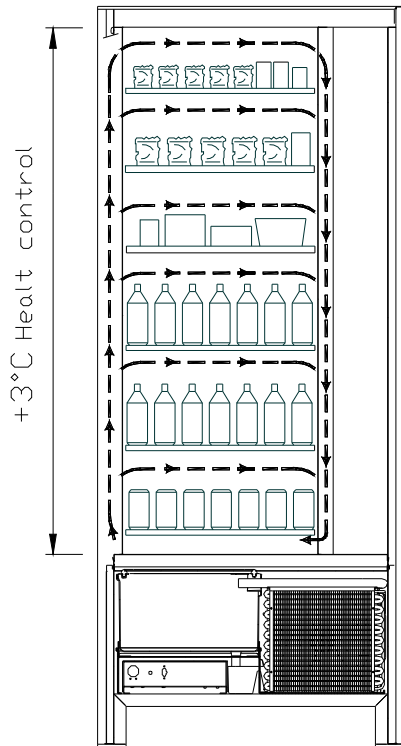

- All the drawers can be set at a temperature of +3°C to ensure the good preservation of foodstuffs which are perishable at higher temperatures. In this area, in accordance with the "HACCP" (hazard analysis and critical control points) standard, a control device, called "refrigeration unit safety device", prevents the sale of products if the temperature which can deteriorate the product is exceeded.

SPIRALS FASTER 2T with an electronic system make it possible to have two areas with different temperatures, specifically:

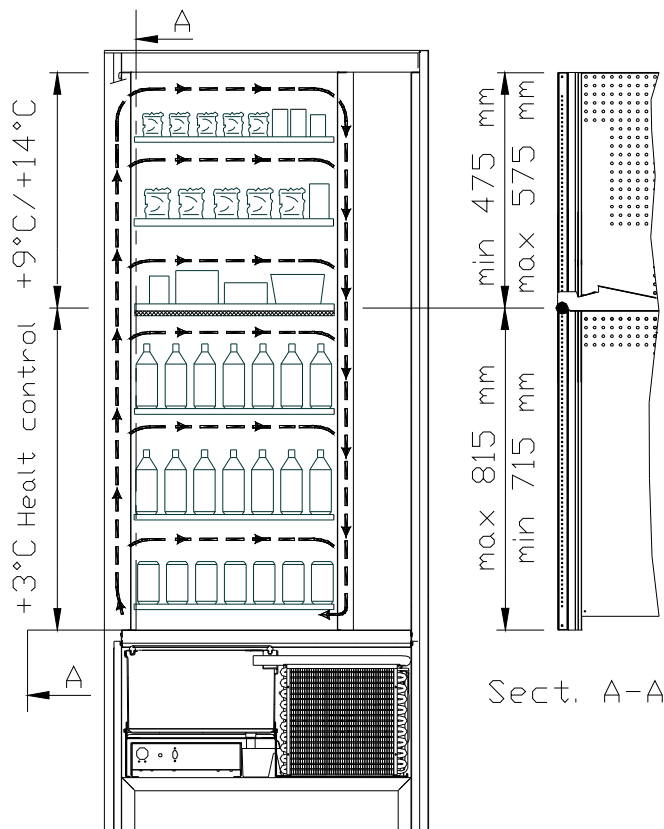

- **top drawer area** where the temperature is stratified from +9°C to +14°C; ideal for shelf-stable products.
- **bottom drawer area** where the temperature can be set at +3°C for a good preservation of perishable food substances which would not otherwise resist higher temperatures. In this area, in accordance with the "HACCP" (hazard analysis and critical control points) standard, a control device, called "refrigeration unit safety device", prevents the sale of products if the temperature which can deteriorate the product is exceeded.

The two areas are isolated from each other by an insulating panel.

E
N
G
L
I
S
H

SPIRALS FASTER 3T (each product stored at the optimal temperature).

SPIRALS FASTER 3T with an electronic system make it possible to have three areas with different temperatures, specifically:

- **top drawer area** where the temperature is approx. $+10^{\circ}\text{C}$, which is ideal for shelf-stable products.
- **middle drawer area** where the temperature can be set at $+3^{\circ}\text{C}$ for a good preservation of perishable food substances which would not otherwise resist higher temperatures. In this area, in accordance with the "HACCP" (hazard analysis and critical control points) standard, a control device, called "refrigeration unit safety device", prevents the sale of products if the temperature which can deteriorate the product is exceeded.
- **bottom drawer area** where the temperature is approx. $+6^{\circ}\text{C}$, which is ideal for beverages and/or shelf-stable products.

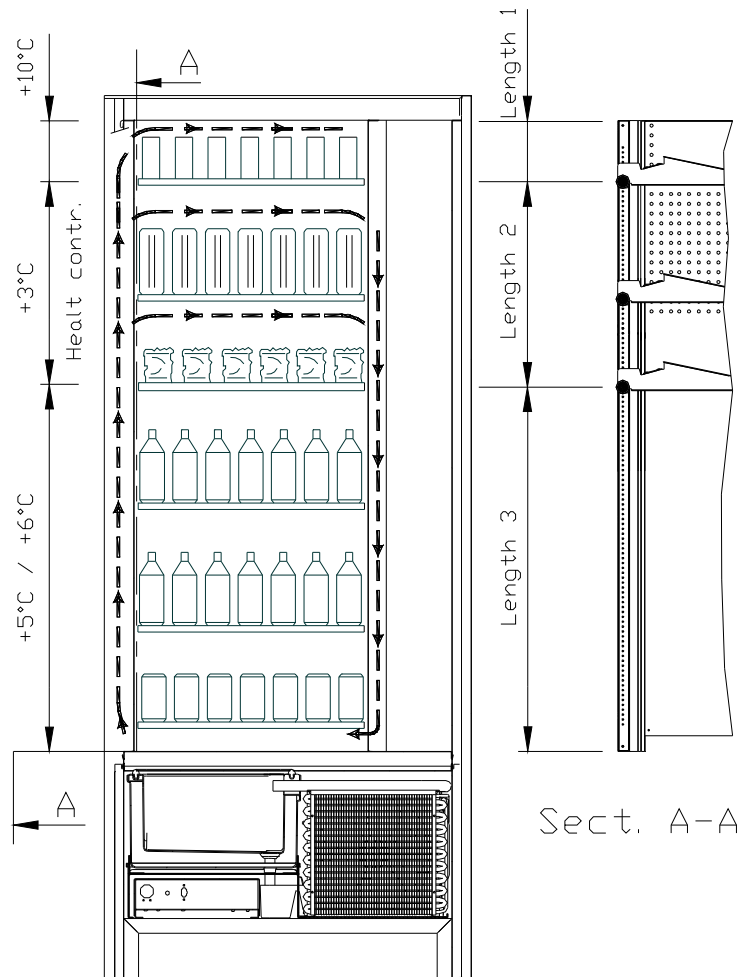

4 DOOR COMPONENTS

- 1 **Display:** The total of the coins inserted in the slot, the selection reference, the price of the selection and all the operating messages appear on the display. If there is a problem with the vending machine the number of the current alarm appears on the display.
- 2 **Coin return button:** this button is used to release any coins jammed in the coin mechanism and return them to the coin return cup.
- 3 **Coin slot:** the customer inserts the credit required to purchase the product in this slot.
- 4 **Delivery door:** the customer collects the product selected from this enclosure.
- 5 **Coin return cup:** located on the lower part of the machine and used to give change.
- 6 **Door lock.**
- 7 **Foot skirting board**

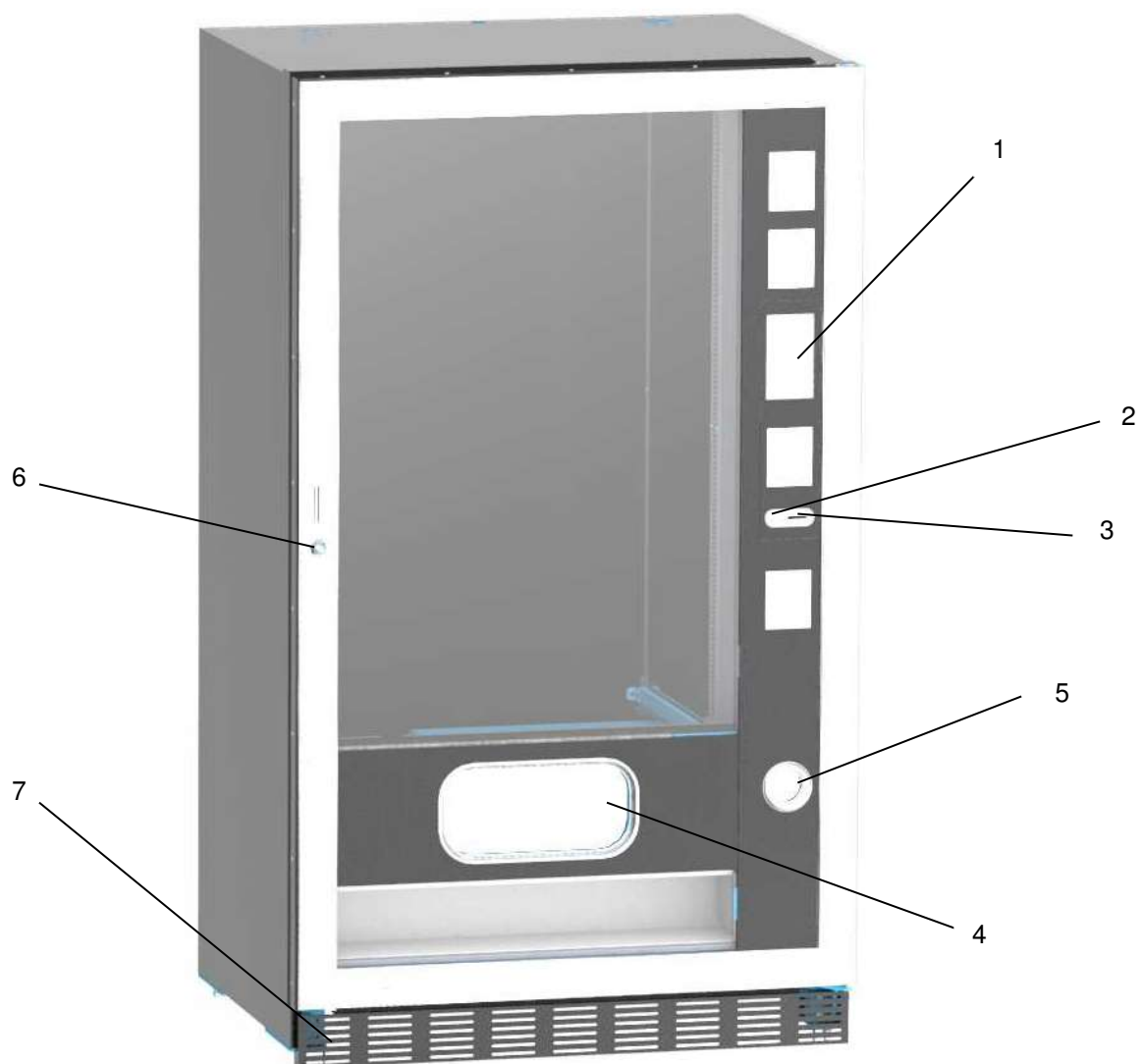

fig. 1

5 INTERNAL COMPONENTS

- 1 **Main board:** situated inside the coin mechanism box and manages the various functions of the vending machine.
- 2 **Refrigeration unit:** installed at the bottom of the cabinet, behind the collection pocket; it keeps the internal temperature of the vending machine at the set value.
- 3 **Electrical panel:** all the electrical connections, the power boards and the fuses are housed in the electric panel which is located in the lower part of the cabinet, behind the collection pocket.
- 4 **Door microswitch:** sends "door open" signal to the board
- 5 **Coin box**
- 6 **DRAWER DISPLAY BAR:** a back-lit bar which clearly shows the price and selection number in correspondence with the product. (if present)

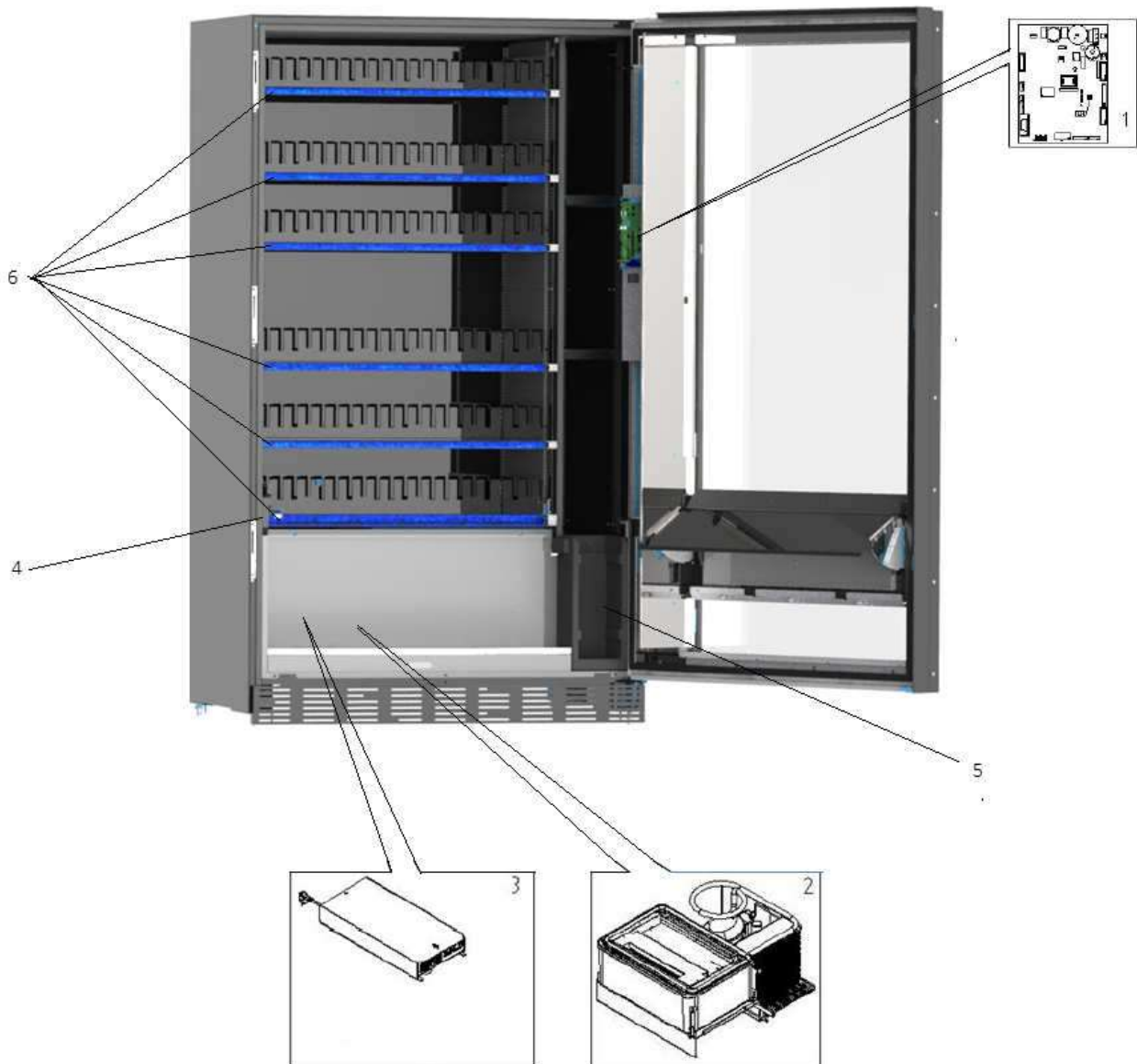



fig. 2

6 TRANSPORT, HANDLING, STORAGE AND UNPACKING

	Examine the machine both inside and outside and notify the carrier immediately of any damage.
---	--

6.1 TRANSPORTATION AND STORAGE 

In order not to cause damage to the distributor, the loading and unloading manoeuvring must be performed with particular care.

The loading/unloading manoeuvres must be carried out by lifting the machine with a lifting truck, either motor-driven or manual, and by positioning the forks in the area under the pallet.

To move the machine over short distances, for example inside a premises or office, the pallet need not be used. Proceed however with maximum caution to prevent damaging the machine. Instead, the following are always strictly **forbidden**:

- To lay the machine down;
- To drag the distributor with ropes or similar;
- To lift the distributor from the sides;
- To lift the distributor with any type of sling or rope;
- To shake the distributor and its packaging.

	It is strongly advisable never to lay the vending machine on its side so as to ensure that the oil in the compressor does not leak from its seat. If it does, it would no longer be possible to guarantee the correct lubrication of the compressor itself and could lead to breakdown when starting up. If the vending machine is laid flat, place it in an environment with a temperature no less than 18°C and wait at least 2 hours before operating the machine again.
---	--

As to the storage of the machines, it is appropriate that the environment of conservation is very dry with temperatures between 0° and +40°C.

After having set the machine in a protected environment, cover it and avoid accidentally moving or bumping it. **Never** stack several packaged machines on top of one another, and keep in the vertical position as indicated by the arrows on the packaging itself.

6.2 UNPACKING 

The packing material must be removed carefully to avoid damaging the machine. Inspect inside and outside the cabinet for any damage. Do not destroy the packing materials until the carrier's representative has examined them.

	Remember to remove packing materials or equipment inside the vending machine which could affect the correct function of the machine.
---	---

To remove the machine from the pallet, simply loosen the 4 hexagonal-head screws (2 at the back of the distributor and 2 at the front) which secure the machine base to the pallet and which are reached by opening the door.

To ensure the correct circulation of air in the refrigeration unit, re-install the rear brackets which secure the vending machine to the pallet, upside down.

	Always dispose of packing materials in an environmentally-friendly manner and in compliance with current law.
---	--

	When lifting the vending machine, ensure that the supporting feet are removed from the pallet.
---	---

6.3 INSTALLATION

The vending machine must be installed in a place (floor, intermediate floor) that is - or can be - aired, and that can withstand its weight.



The unit cannot be installed outdoors, must not be exposed to direct sunlight or installed where jets of water may be used. The unit can be installed in a place with ambient temperature ranging between 3°C and 32°C.

Check that the power of the whole electrical system is adequate for the maximum power of the machine (see plate). When in doubt, contact a qualified technician. Such personnel should also verify that the section of the plant cables are suitable for the power absorbed by the vending machine.



The following guidelines apply only to the United Kingdom.

The cables are colour coded as follows:

GREEN AND YELLOW - EARTH ---- BLUE - NEUTRAL ---- BROWN - PHASE

As the colours of the wires in the unit cable may not correspond to the coloured markings on the terminals in your plug, proceed as follows:

Connect the GREEN and YELLOW wire to the terminal which is marked E, bears the earth symbol, or is coloured either GREEN or GREEN and YELLOW. Connect the BLUE wire to the terminal which is marked N or is coloured BLACK or BLUE. Connect the BROWN wire to the terminal which is marked L or is coloured RED or BROWN.



The manufacturer cannot be held responsible for damages caused by the failure to observe the precautions given above.

- Once the connections have been made, the vending machine must be placed near a wall so that its back has a minimum distance of 7 cm from the wall in order to allow for regular ventilation.
- After having positioned the machine, adjust the four adjustable feet so that the machine is perfectly horizontal; all the feet should touch the floor.
- Mount the front leg cover.
- Check both the front leg cover and the mesh screens behind and under the refrigeration unit to ensure that they are always clean and not blocked in any way.

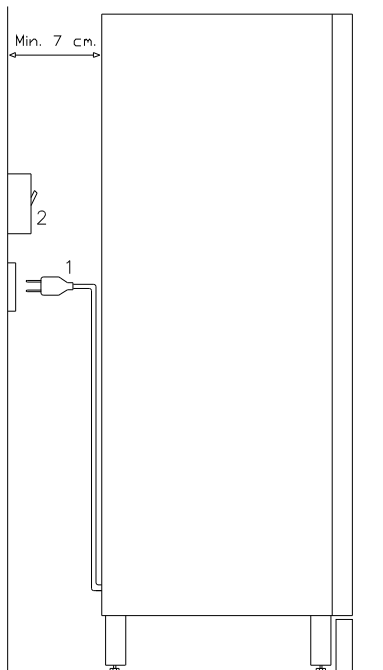

Description of connections:

- 1 "Schuko" German-type plug
- 2 Differential magneto thermal switch

- To switch on the machine, follow the instructions below. To connect the wiring cable. If the message "MEMORY CLEARED" appears on the display, press the button on the main board inside the box of the coin dispensing mechanism to initialise the memory. The message "DOOR OPEN" appears on the display. The vending machine will automatically start a self-test. If no errors are identified, the machine is ready to use.
- Program the machine (see the "PROGRAMMING" section), set the REFRIGERATION PARAMETERS (see the relevant paragraph) in accordance with the food products loaded into the automatic vending machine and set the prices.
- If the machine is supplied with a change-giving mechanism, insert the corresponding coins in the change-giving tubes.
- Load the machine with products (see the "Loading the products" section).

6.4 WARNING FOR INSTALLATION

The machine is sold without a payment system. Therefore any damage to the machine or harm to people or property due to the incorrect installation of the payment system will be the exclusive responsibility of those who made the installation.

6.5 CONNECTING THE PAYMENT SYSTEM

The coin mechanism must be connected and disconnected with the machine switched off.

The connectors required to connect the coin mechanism are located next to the main board. The vending machine is set up for payment systems with EXECUTIVE, MDB and BDV protocols.

- Fasten the coin mechanism on the support between the two pins.
- Connect the coin mechanism connectors to the machine.
- Adjust the coin chute on the coin mechanism opening
- Adjust the coin return button leverage

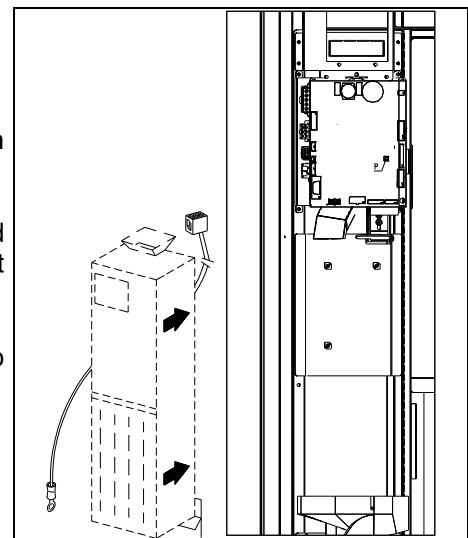

7 WARNING FOR SCRAPPING THE MACHINE

If the machine is disassembled in order to be definitively demolished, it is obligatory to follow the rules in force regarding the protection of the environment. All ferrous, plastic or similar materials should be taken to the authorised depots. Particular attention must be made to:



The **gases** in the refrigeration unit (of any type - refer to the identification plate) must be collected with suitable equipment by specialised firms
The **insulation materials** must be recovered by specialised firms.

If you have any queries, you are recommended to contact the relevant local refuse disposal authorities.

8 OPERATION ON THE MACHINE

8.1 PRODUCT LOADING PROCEDURE FOOD ZONE

Once the machine has been installed and programmed, proceed as follows:

- 1) Open the door.
- 2) Pull out one drawer at a time, by holding it on the bottom and pulling outwards until you reach the stop point. The drawer will tilt downwards to facilitate loading.
- 3) Start the loading from front to rear and make sure all the spaces are loaded. The bottom of the product should be placed on the base of the division right above the spiral, with the label turned to the window so that it is recognisable by the customer. All products have to be easily placed in the spirals; do not introduce bigger objects. Spirals can have different pitches and therefore you should choose the spiral suitable for the product you want to vend, or vice-versa choose the product according to the spirals you have.
- 4) After having loaded all drawers, make sure they return to the "STANDBY" position. Each spiral can be rotated by 45° at a time. Most of the products can be sold without trouble when the spiral end is positioned at 6 o'clock. For brik products, adjust the end 90° in advance.

NOTE: Products in bags or boxes must be correctly placed. The sealed edge of the bag may slip under the spiral wire, preventing the bag from falling. It is recommended to fold the edge forward and upward before inserting the bag in the space of the spiral. Products like cakes, biscuits, "handle with care" objects, etc. should be placed in the lower drawers so they won't be damaged when they fall.

8.1.1 GUIDELINES FOR LOADING PRODUCTS

Check the TECHNICAL CHARACTERISTICS chapter to identify which configuration your automatic vending machine corresponds to, in order to identify the exact area controlled by the "refrigeration unit safety device". When the machine is switched on for the first time, wait approximately 12 hours for the machine to reach the operating temperature. In any case, check that the internal part of the machine has dropped below 4°C before inserting the refrigerated products.

If the "refrigeration unit safety device" has tripped, the products in the selections that are out of order must be eliminated; also in this case, when the machine is switched back on again, wait for the machine to reach the operating temperature before placing the new refrigerated products inside it.

To remain within the safety limits for the refrigerated products, the total door-open time must be no more than 15 minutes. Consequently, all operations must be carried out as quickly as possible.

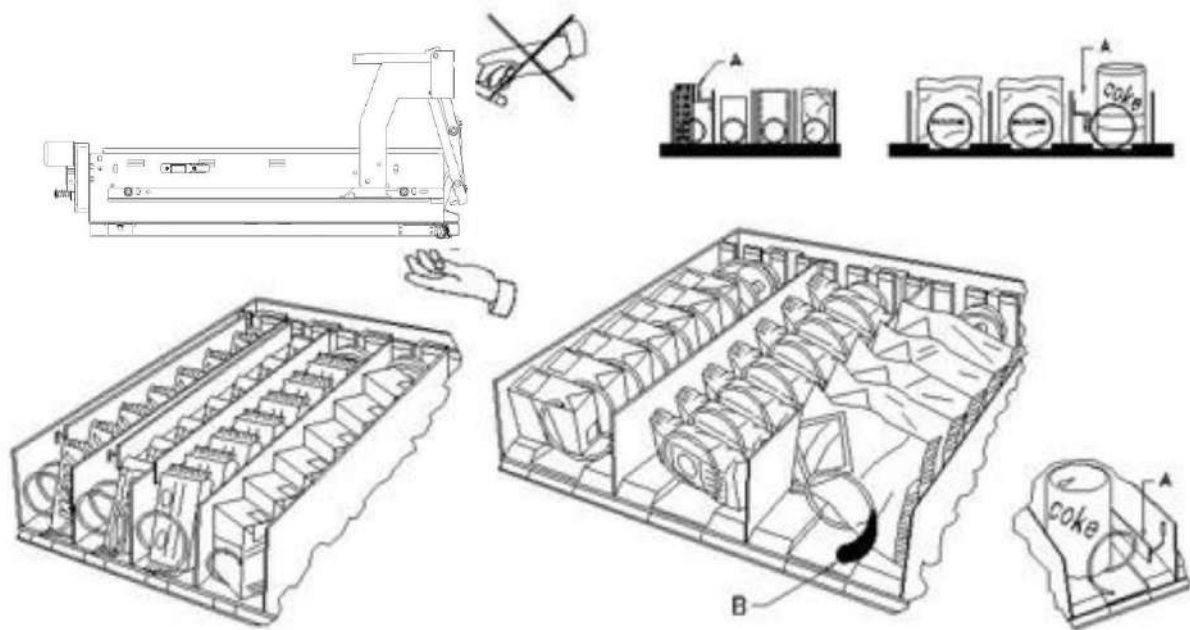

fig. 3

8.2 SPACER FOR PRODUCTS ON FOOD ZONE (fig. 3)

Spacers -A- should be used when "narrow" products are loaded.

Place them so that they push the product freely against the right side of the division and the product stands straight.

To settle the spacer, pull forwards to narrow the space, pull backwards to widen the space. Leave 3 mm between spacer and product.

8.3 PRODUCT EXPELLER (fig. 3)

The expeller -B- can be used when there are products in packets, like crisps etc. The expeller will help them come out of the spiral. It is hooked up at the end of the spiral and acts as an additional part of the product to vend pushing it out of the drawer.

8.4 VENDING A PRODUCT

After loading the machine, setting the selling prices for each product, positioning the price labels, checking that the drawers have been turned in selling position, the machine is ready to vend.

- 1) Insert enough money to buy the product.
- 2) On the panel, enter the combination corresponding to the chosen product.
- 3) Take the product from the delivery door.













9 FUNCTION/PROGRAMMING KEYBOARD

Above the coin mechanism door, there are two buttons with the following functions:

1. Programming button
2. Do not use













Programming button: on entering programming mode, the following screen appears:

	Quit programming mode
	Display all firmware and software versions.
	Select the language for the descriptions in the programming menu and machine configuration
	Enter the sub-menu to set various machine parameters
	Cancel blocking and active errors
	Display and cancel error chronology
	Enter the sub-menu to set the logic interface, multimedia files and engine updates
	View sales data
	Export EVA-DTS data
	Reset the machine
	Update main-board software
	Access to sales test and display current and operative selections
	Allows you to view the photo of the machine configuration previously uploaded using the telemetry site



9.1 MACHINE PARAMETERS

	Quit and return to previous screen
	Set currency and discount mode. Set LED switch-off on opening the door and reduce standby brightness; display stroke counter and enable oven column management.
	Configure the photocells
	Set all parameters relating to refrigeration unit operation
	Access to the payment system programming sub-menu
	Set the weekly timer
	Configure the drawer displays
	Enter the sub-menu for selection management: prices, photocells, messages, inhibits.
	Import and export machine configuration
	Allows you to download EVA-DTS data by communicating with external systems (IRDA, etc.)
	Used to activate certain outputs in order to check their functionality: compressor, ventilation, lighting, etc.



9.1.1 CONFIGURATION

Currency: used to write the required currency (the parameter with precedence in any case is the currency symbol underneath the **Identification Parameters**)

Discount mode: the following discount types are possible depending on the option chosen in the drop-down menu:

- no discount.
- discount in certain time slots.
- discount on purchases with key/credit card (only possible in MDB mode).
- discount for time slots and purchases with key /credit card (only possible in MDB mode).



N.B. To apply discount by time slots, the time slots required in the weekly timer must be defined. For machines with the cashless system, this command makes it possible to apply different price tables. The selection of the table to be applied at the time of sale occurs automatically via the communication protocol between machine and reader (only possible for MDB cashless systems which are provided with this option).

Buzzer enable: tick the box to enable operation of the buzzer during machine operation.

Reduce standby lighting: tick this box to reduce brightness during energy-saving slots (see Weekly Timer



sub-menu). If this option is disabled, the LEDs are completely switched off.

Switch off lighting when door is open: enable/disable the LED off with door open option.

Pocket lighting always ON: it is then possible to set the lighting of the collection drawer to always on or always off when no products are being distributed.

The system then asks you to set the **drawer illumination time**, i.e. the period in which the collection point LEDs flash after the product has dropped. Setting range: 5 sec. to 90 sec. - default 30 sec.

Enable internal temperature and evaporator temperature display: by ticking this box, both the internal temperature of the vending machine and the evaporator temperature will appear on the main screen in the STANDBY status.

Microwave module management enable: enable/disable microwave oven column operation.

Enable slave: this command enables the master/slave connection. It is possible to connect one slave snack



machine. Once the box has been ticked in the main menu screen, the **Slave programming** icon will appear which allows access to the various settings of the slave machine connected.

If there is a slave vending machine, it must be connected to the master in order to work properly: in fact the operating parameters can only be set via the commands of the master machine. In particular, the temperature for the storage of perishable products is only guaranteed if the slave machine is connected to a master machine, set with the correct programming parameters



9.1.2 PHOTOCELLS

This screen is used to enable photocells by ticking the appropriate box. This flag should only be included if the system is equipped with photocells.



Photocells

If the box is flagged (photocells enabled), it will be possible to switch on, through the



icon under the **Selection Management** menu any inhibition of this function for the desired selections (delivery without photocell control).

Hysteresis: this parameter acts on the sensitivity of the reading of the system. The lower the value set in this parameter, the greater the sensitivity of the system. The value can vary from a minimum of 5 to a maximum of 30.

Options: the selection made in this drop-down menu determines how the machine will react if the product is not delivered.

Possible settings are as follows:

- **Select another product:** possibility to make another selection. In this case, the machine must be set to multi-sale (for an executive protocol payment system, multi-sale must also be set in the payment



system). To set multi-sale mode for the machine, use the **Payment systems** sub-menu to access.



Type icon located in the

- **Automatic credit delivery:** in this case, the machine must be set to single-sale (for an executive protocol payment system, single-sale must also be set in the payment system).
- **Quarter turn:** if the product is not delivered, the spiral completes a further 1/4 turn and if the product has still not been delivered then the machine reverts to one of the preceding two options depending on the single or multi-sale parameter that has been set.
 - *For this purpose, once this mode has been set, the option is disabled by default for all selections.*



In order to enable the single spiral option, select the **Selection management** icon and



then the **Photocells** icon. The option is not applicable to 1/2 turn spirals. If the payment system uses an Executive protocol, the single/multi-sale must also be set in the payment system. Alternatively, it is possible to enable/disable the function for each drawer or directly for all selections.

- **Multi-step** (multiple partial rotations): if the product is not delivered, the spiral will execute a further 1/8 turn and this will be repeated 4 times if the product is not delivered; on the fifth attempt, the spiral will complete the turn and a product delivery check will be performed, after which one of the options **Select another product** or **Automatic credit delivery** will be triggered depending on whether the single or multi-sale parameter has been set. Also in this case, the function must be enabled for each selection, drawer or total (see previous point).

The system then makes it possible to set the "empty" option which, if enabled, blocks the selection until the next opening of the main door, in the event of failure to deliver the product.

The system then asks you to enter the options relevant to the PHOTOCCELL SAFETY:

enabling this feature involves entering a number of products within a time window (in minutes). If within the programmed time interval a number of non-readings occurs that is equal to the number of programmed products, the photocells are disabled. The active event is signalled on the display when the door is opened



and is also recorded under Error code 39. The photocell reset can be programmed in manual mode or automatically by ticking the **Auto-reset** box. In automatic mode (box ticked), after 15 minutes the system attempts to reset the function.



Calibration: this command is used to test that the photocells are functioning correctly.

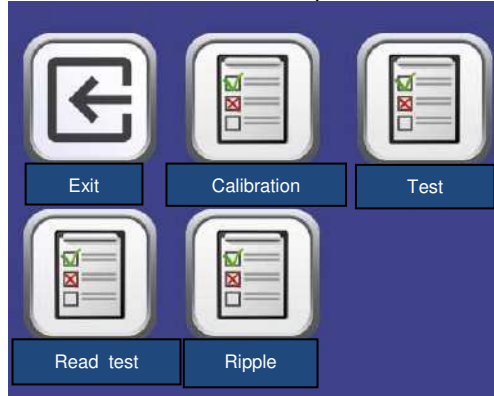

When the type of test to run has been selected, a test procedure is started automatically; the result is displayed on completion.. If there is a problem with the functioning, a second value appears on the display which refers to the problem.

Calibration: starts the photocell calibration procedure by optimising the light emitted by the photo-diodes

Test: verifies calibration

Read test: performs a physical read test

Ripple: this procedure provides the difference between maximum and minimum emitted light readings. This value must be less than the hysteresis value

N.B.: With SPIRALS SLAVE connection enabled (see “Slave enable” below the menu



General

Enables), you can access the same parameters for the SLAVE machine using the programming icon that appears in the main menu



Slave



9.1.3 REFRIGERATION UNIT

Internal temperature: sets the lower internal cabinet temperature of the machine, i.e. the temperature below which the compressor is turned off. The pre-set value is +3°C. This value can be varied between +2 and +25°C.

Defrost termination temperature: every time the compressor pauses, the temperature of the evaporator is controlled by the evaporator feeler. This command allows the evaporator temperature to be set, above which, after dripping, the compressor can restart operating; this is to ensure complete defrosting of the evaporator itself. The command is pre-set at 3°C and can vary between 3°C and 12°C.

Defrost interval: set the defrost interval in hours - i.e. the time between one defrost cycle and the next. This value can be varied from 1h to 8h, and is pre-set at 4h.

Refrigerator safety action delay: sets the delay time for refrigerator safety activation. This period of time prevents the vending machine from shutting down following an operation that involves having the door open with the subsequent increase in the internal temperature. The delay in activating the refrigeration unit safety device gives the machine time to return to its normal operating temperature. The value of this command is pre-set at 60 min, but can be varied from 30 to 360 min.

Refrigerator safety temperature: sets the trigger temperature for the safety device, that is the temperature above which it prevents the machine from vending the selected product. This control is disabled when the machine is switched on and after the door is shut for the period of time set in **Refrigerator safety action delay**. The pre-set value is +7°C, but it can be varied from +7°C to +35°C. When the refrigeration unit safety device trips, the selections involved remain out of service. To reset the refrigeration unit safety device: with



the door open, access programming mode and reset the error using the **Cancel errors** icon



Products must be inserted at the correct temperature for preservation as specified by the regulations in force. The non-observance of this regulation could activate the "refrigeration safety device".

see paragraph "GUIDELINES FOR LOADING PRODUCTS"

N.B.: With SPIRALS SLAVE connection enabled (see "Slave enable" below the menu



General

Enables), you can access the same parameters for the SLAVE machine using the



Slave programming icon that appears in the main menu



9.1.4 PAYMENT SYSTEMS



9.1.4.1 TYPE

Payment system: it is possible to choose the type and mode of coin mechanism operation. The parameter can assume the following values:

- EXECUTIVE with prices managed in the machine
- EXECUTIVE PRICE HOLDING (i.e. prices programmed in the coin mechanism); in this case, prices



programmed using the **Prices** icon must be the same as those programmed in the coin mechanism. Alternatively you can set the “Price-Display” parameter. If enabled, the machine will exclusively use the price information received from the payment system

- BDV
- MDB

Single/multi-sale: it is possible to choose whether the vending machine operates in single-sale mode and thereby gives change in cash mode. If this is not possible, the sum is added to the amount totalled due to overpricing. Conversely, if the vending machine operates in multi-sale mode, the amount in excess of cost after the sale is displayed once again and can be recovered by simply pressing the “change” button or used for a new selection.

Setting the signal for payment system out of order: it is possible to choose whether to block the vending machine if the payment system is out of service.

Enable change-giver engine: enables the change-giver motor.

Coin insertion microswitch:

it is possible to enable the presence of the microswitch involved in coin insertion.

Change-giver motor cycle interval: sets the time interval between one change-giver motor cycle and the next during vending machine idle time. The single cycle is programmable between a minimum time of 2 minutes and a maximum of 250 minutes.



9.1.4.2 SETTINGS

EXECUTIVE:

Maximum credit: it is possible to set the maximum credit accepted by the coin mechanism. If this value is exceeded, acceptance of further coins is blocked

EXECUTIVE PRICE-HOLDING:

Maximum credit: it is possible to set the maximum credit accepted by the coin mechanism. If this value is exceeded, acceptance of further coins is blocked

The **Price-display** function can be enabled/disabled. When enabled, the machine will exclusively use the price information indicated by the payment system

Enable pre-selection: tick this box to activate the mode that allows the selection to be made first and then the payment.

Pre selection time-out: after enabling the "pre-selection" mode, it is possible to set the maximum time in seconds that can elapse between selection and payment

After making sure that the payment system used supports the price table read function and that this function is enabled, it is possible to set the number of price lines used in the **Price Table Dimension** bar.

If the payment system also manages the cashless table, tick the **Read cashless prices** box.

After setting the dimension and the table and enabling, if necessary, reading the cashless prices, it will be

possible to read prices from the payment system by selecting the  **Read prices** icon

If the system does not support this function, compile the price table using the  **Price table** icon.

BDV

Maximum credit: it is possible to set the maximum credit accepted by the coin mechanism. If this value is exceeded, acceptance of further coins is blocked

Maximum change: This function is active only in multi-sale. If the value of the remaining credit after a sale is greater than the value set in this line, giving change will be blocked. Therefore it will be necessary to make further purchases until the remaining credit is lower than the set value. By moving the return lever, it will be possible to obtain the change.

The Price-display function can be enabled/disabled. When enabled, the machine will exclusively use the price information indicated by the payment system

Level of coins for exact amount: a value between 0 and 15 representing the number of coins to be added to the minimum level fixed in the coin return tubes - can be programmed, in order to quit the "exact amount" condition.

Exact amount equation:

it represents the combination of empty spaces in the tubes so that the exact amount message can be activated. Here is a list of possible combinations:

0 = A or (B and C)	1 = A and B and C	2 = only A and B
3 = A and (B or C)	4 = only A	5 = only A or B
6 = A or B or C	7 = only A and C	8 = only A or C
9 = only B and C	10 = only B	11 = only B or C
12 = only C		

Enabling credit card reader: it is possible to tick the box and enable the credit card function



The icon **Inhibit coins** can be used to block acceptance of particular coins by the coin mechanism



The icon **Inhibit exact amount coins** is used to block acceptance of certain coins when very little change is due, i.e. when the display shows the message "Insert exact amount only".

MDB

Maximum cash credit: it is possible to set the max credit accepted by the coin mechanism by either key/card or cash is set, and if this amount is exceeded acceptance of further coins or banknotes is blocked

Maximum cashless credit: it is possible to set the maximum credit accepted by the coin mechanism for key/card purchases

Maximum change: the maximum quantity of coins that can be returned; default value 1000, max value 9000.

Maintaining overpay: ticking this box enables the option to maintain overpay at the user's disposal for an indefinite period of time

Purchase obligation before change is given: when this box is ticked, the customer is obliged to complete the purchase before receiving change. This is to prevent the coin mechanism being used as a coin-changer. If the purchase fails to happen, the change will be given out.

Minimum level of tubes: this is the number of coins for each coin box mechanism which must remain in each tube in order to guarantee the correct function of the coin delivery system (consult the manual of the coin box mechanism for instructions on setting the correct value of this parameter). If a different value is associated to each tube, the maximum value set must be between those indicated. The setting of this parameter is fundamental for ensuring the correct coin management by the vending machine.



N.B. The inventory of the tubes, icon  located in **Tube filling**, stops when the contents of each tube reaches the value set at **Minimum tube level**. To empty the tubes completely, use the coin box mechanism delivery buttons.

Enable acceptance of banknotes in exact amount condition: ticking this box under exact amount conditions inhibits the banknote reader.

Update content of change-giver tubes from coin mechanism: select whether to use the counters corresponding to the content of the coin mechanism change-giving tube or use only the counters inside the machine. When the box is ticked, at each power-up the counters inside the machine which correspond to the content of the change-giving tubes are updated with the values transmitted by the coin mechanism.

Inhibit cashless credit display: prevent or enable display of credit from the MDB cashless device (key or card reader). When the box is ticked, the credit for the cashless device is not displayed



Level of coins for exact amount: this command is for setting (for each change-giving tube) the number of coins below which the machine can be considered to be in a condition of 'no coins available for change'. The set value must always be higher than the minimum coin level in the tubes (example: if the **Minimum level of tubes** is set at 5, the values set in this command must have a minimum value of 6). The tubes that are not included in this condition must be set at "0".

When the contents of any one of the tubes included in the condition drops below the corresponding set value, the machine displays the warning that there are no coins available for change.



Enable coins: enable/disable acceptance of particular coins by the coin mechanism.



Enable notes: enable/disable acceptance of particular banknotes by the reader



Enable exact sun coins: this command is used to enable/disable the acceptance of special coins in terms of rest small when the display shows the message "insert only exact amount".



Enable escrow: enable the "Escrow" function for each banknote



Coin table: it is possible to create a table by associating the value of coins and coin identification numbers when there is a selector instead of a coin mechanism. (i.e. associate a 1 Euro coin with Coin 3 and a 50 cents coin with Coin 4)



Filling tubes

On inserting coins into the tubes, the relative bar chart (T1 = Tube 1) is updated to show the number of coins inserted on top.



To empty a tube, click on the icon of the tube in question.



9.1.5 **TIMER**

The weekly timer settings sub-menu is accessed, which has the following options:

1. Energy saving
2. Time band discounts
3. Prevent selections

The first timer manages the "Power saving" option. If this option is enabled, since it is a weekly timer the user is prompted to choose the day from the drop-down menu; it is then possible to set 3 daily periods when this function is enabled/inhibited.

The second timer manages "Time band discounts". If this option is enabled, the sequence described in the previous paragraph is repeated.

The third timer manages "Disable Selections". If this option is enabled, the sequence described in the previous points is repeated.



The inhibition is then set for the entire machine or only partially, using the specific **Disable selection** function



9.1.6 DRAWER DISPLAY



Assign address: on the door display, a request appears for each drawer, to allocate the corresponding address to each price display bar.

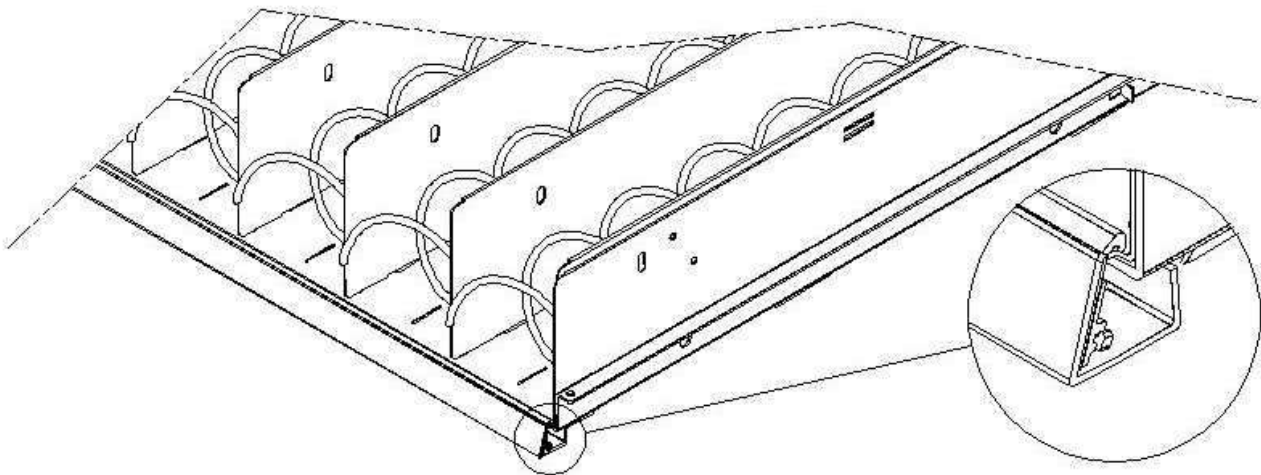

Press the button on the price display bar located on the right hand side, as highlighted in the figure. At each allocation, you will hear a beep to indicate that the allocation has been successful.



Configure type of drawer: in this case, the system makes it possible to configure each drawer: select the icon matching the number of the drawer and select the type of drawer ("standard", "custom" or



"sandwich") depending on the mechanical configuration of the drawer itself, and then press **ENTER** to save the selection. The result will appear immediately on the display bar. If the configuration is correct, the wording associated with each selection will be centred with regard to the partitions that delimit each selection. If you select the "custom" drawer, you must enter the number of display bar characters reserved for each drawer selection (in this case, the result will again appear on the display bar).

Enable drawer display: ticking this box enables the presence of drawer displays

Display contrast: set the contrast of the price display bar. The default value is 9 and the range is 1 to 16.

Display product description with door open: if the box is ticked, the previously programmed description will be displayed in correspondence with each selection when the main door is opened using the "VMC-configurator live" tool.

It is then possible for each drawer display bar to tick the box in order to enable presence.

Backlit drawer display: for each price display bar, the back-lighting value in standby mode is set: The cursor can be used to make four possible settings: maximum brightness value 100%; brightness value 75%; brightness value 50% and minimum brightness value 25%.

Display mode with promotional messages: sets the option for displaying promotional messages. The latter are text strings displayed on the bar display in correspondence to each product in alternation with the price of



Display Messages



Selection Management

the product. The text can be entered using the

Set the promotional message display mode using the drop-down menu; ON (always on) OFF (always off) FLASHING (backlit flashing) TEXT (flashing text).

Similarly, you can set the display mode for displays that do not contain promotional messages (**Display mode without promotional messages**).

The next required parameter is the time, in seconds, to display the promotional messages.

The last parameter is the **price display time**, i.e. the time for which the product price is displayed.

N.B.: With SPIRALS SLAVE connection enabled (see “Slave enable” under the



Settings menu),

















you can access the same parameters for the SLAVE machine using the displayed in the main menu

Slave programming icon



9.1.7 MANAGING SELECTIONS

	Quit and return to previous screen
	Read and store machine configuration
	Allows the enabling of certain functions such as sequential selections, the presence of devices for children and menus
	Used to set the prices of selections
	Used to insert promotional messages
	Used to enter a product code, stock level and capacity
	Used to inhibit requested selections
	Used to enable or disable selection photocells and set the quarter-turn, etc. for selection
	Allows the enabling of pushers for selections and to set the product size
	Used to set which selections are sequential
	Used to set heating times if a Wave Module is present
	Allows you to set on which selections to apply the child block
	Used for menu management (sale of product groups)
	Used to merge selections to be activated simultaneously (spirals in parallel)



9.1.7.1 GLOBAL PARAMETERS

This window allows certain functions to be enabled:

Sequential selections: this enables sequential selections or setting the dispensing of the same type of product to ensure uniform and progressive emptying of the drawer, regardless of the choices made by

customers. The selections can be set by selecting the icon  under the **Selection Management** menu

Enable menu: it is also possible to enable the menu function in order to sell groups of products (up to a

maximum of 3) by entering a single icon. The menus are managed by selecting the icon  under the **Selection Management** menu

Under-age device it is possible to enable possible device intended to restrict sales to minors (“Enable” from the drop-down menu). This is the preference if the device installed integrates electrical contact management timing function.

If this device is not fitted, select "Timed activated" from the drop-down menu and then set the timing (in seconds) on the "timed under-age prohibition device" bar



The selections subject to sales restrictions can be set by selecting the icon  under the **Selection Management** menu

ELECTRICAL CONNECTION OF THE CHILDPROOF DEVICE:

The connection must be made between a normally-open contact of the childproof device and the 2 pins of connector JP2 connector on the main board, shown in the figure.



Main board

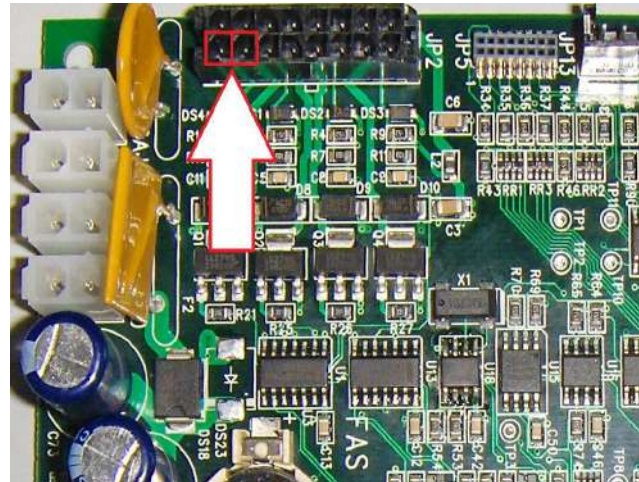

Detail of connector JP2

Use connector type Molex micro-fit 3.0 part no. 43025-1600 for the connection.



9.1.7.2 PRICES

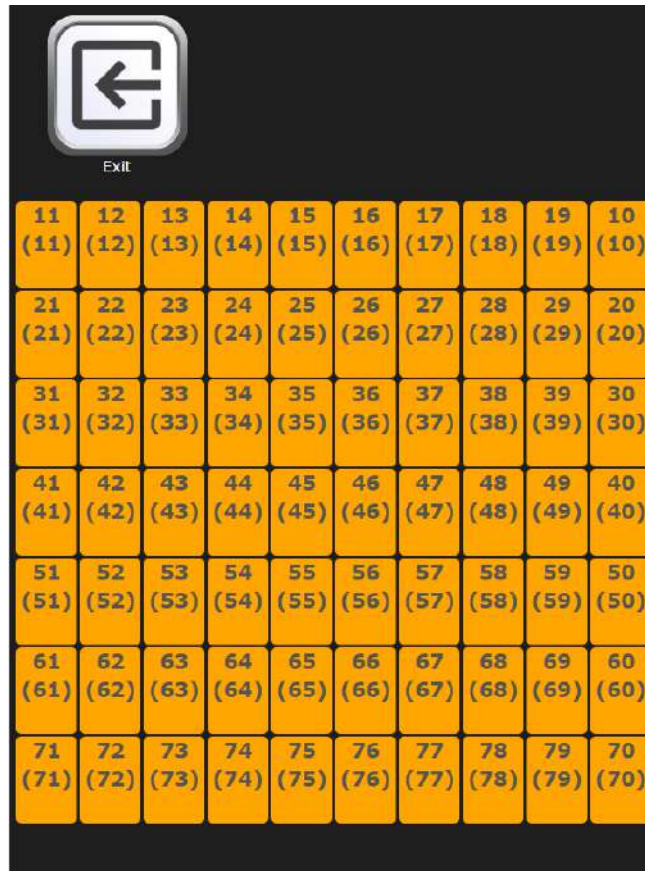

Access each selection by clicking on the corresponding spiral from the screen displayed. Depending on the communication protocol with the payment system, the price line and up to three different prices can be set:

Price 1: full price





Price 2: discount price based on the discount mode set in the **Settings**

Price 3: price for third price table (MDB only)

The number of the corresponding price line is shown in brackets under the selection number.

After setting the price, it can also be applied to the entire drawer or the entire machine by ticking the appropriate box

*N.B.: With SPIRALS SLAVE connection enabled (see “Slave enable” under the  **Settings menu**),*

*you can access the same parameters for the SLAVE machine using the  **Slave programming icon** displayed in the main menu*



9.1.7.3 DISPLAY MESSAGES

Access each selection by clicking on the corresponding spiral using the screen display



E
N
G
L
I
S
H

After entering the text of the promotional message, it can also be applied to the entire drawer or the entire machine by ticking the appropriate box

N.B.: With SPIRALS SLAVE connection enabled (see “Slave enable” under the  Settings menu),

you can access the same parameters for the SLAVE machine using the  Slave programming icon displayed in the main menu



9.1.7.4 PRODUCT MANAGEMENT

Access each selection by clicking on the corresponding spiral using the screen display

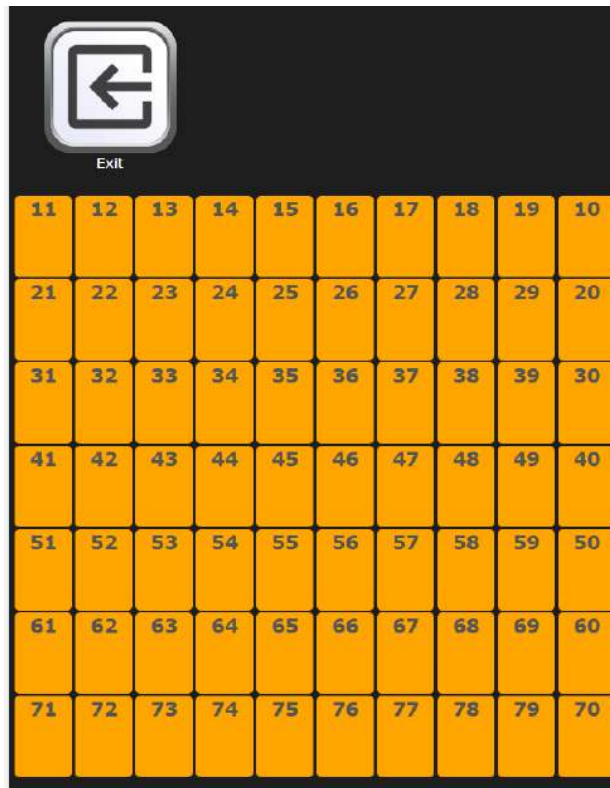

You can then enter:

- Product code (8 digits)
- Capacity
- Low stock level

This data can be read via the Audit file (using the WiFi connection or via the available connection ports: see



paragraph **Audit**)

After setting these values, they can also be applied to the entire drawer or the entire machine by ticking the appropriate box.

N.B.: With SPIRALS SLAVE connection enabled (see “Slave enable” under the  Settings menu),

you can access the same parameters for the SLAVE machine using the  Slave programming icon displayed in the main menu



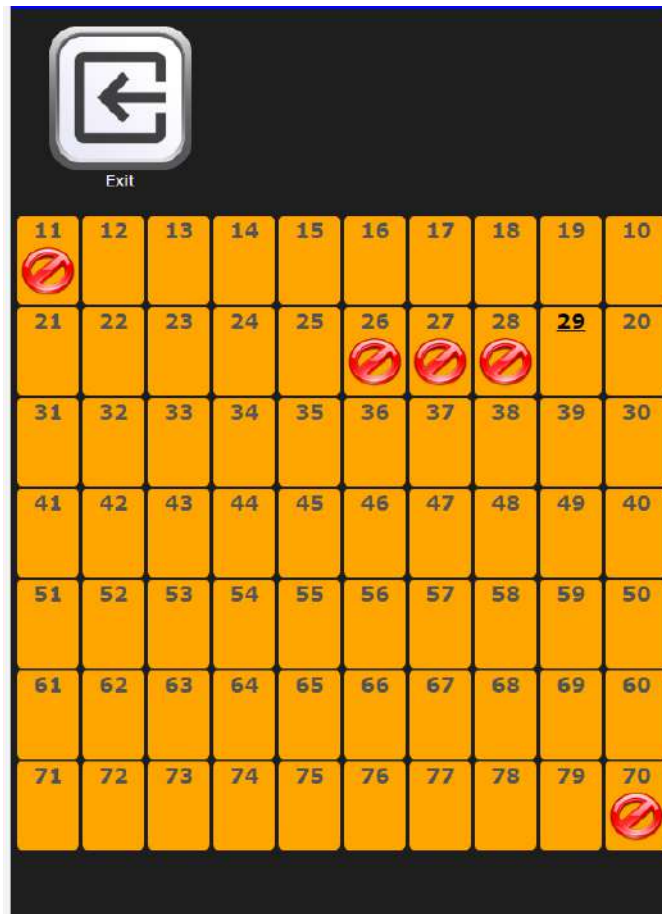

9.1.7.5 PREVENT SELECTIONS

Access each selection by clicking on the corresponding spiral using the screen display



After deciding whether to disable the selection or not, these settings can also be applied to the entire drawer or the entire machine by ticking the appropriate box

The disabled selection has this symbol  displayed under the number.

N.B.: With SPIRALS SLAVE connection enabled (see “Slave enable” under the  **Settings menu**),

you can access the same parameters for the SLAVE machine using the  **Slave programming icon** displayed in the main menu



9.1.7.6 PHOTOCELLS

Access each selection by clicking on the corresponding spiral using the screen display



Once you have decided whether or not to enable the photocells for selecting and quarter-turn or multi-step selection mode, these settings can also be applied to the entire drawer or the whole machine by ticking the appropriate box.

When the photocells are enabled, the symbol  is displayed on the selections chosen

When quarter-turn or multi-step mode is activated, the symbol  is displayed on the selections chosen

N.B.: With SPIRALS SLAVE connection enabled (see “Slave enable” under the  Settings menu),

you can access the same parameters for the SLAVE machine using the  Slave programming icon displayed in the main menu

ENGLISH



9.1.7.7 PRODUCT PUSHERS

Access each selection by clicking on the corresponding spiral using the screen display

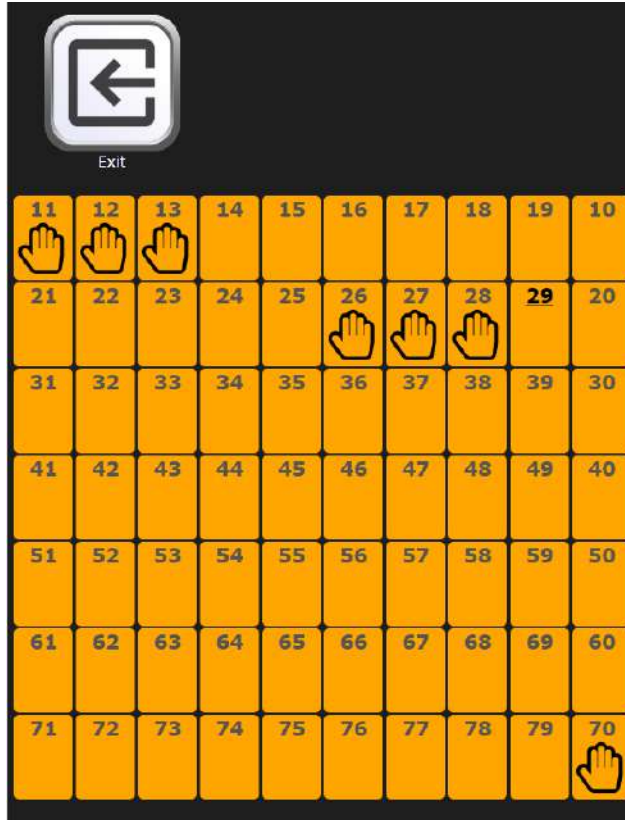

E
N
G
L
I
S
H

After deciding whether or not to enable the product pusher for selection, it is possible to indicate the thickness in millimetres of the product loaded (value used if photocells are not enabled that indicates when the product pusher should stop) and also apply these settings to the entire drawer or the entire machine by ticking the appropriate box

When the pusher is enabled, the symbol  is displayed on the selections chosen

N.B.: With SPIRALS SLAVE connection enabled (see “Slave enable” under the  Settings menu),

you can access the same parameters for the SLAVE machine using the  Slave programming icon displayed in the main menu

9.1.7.8



SEQUENTIAL SELECTIONS:



Global Parameters

Once the management of sequential selections has been enabled inside the icon, the selections that are to be sequential can be managed using the layout displayed.



The selections chosen to be sequential will be indicated graphically by yellow circles instead of a green circle

N.B. .: With SPIRALS SLAVE connection enabled (see “Slave enable” under the  Settings menu),

you can access the same parameters for the SLAVE machine using the  Slave programming icon displayed in the main menu



9.1.7.9 HEATING TIMES



After enabling microwave module management in the **Settings** icon, heating times can be set if a Wave Module is present using the screen displaying these selections. Values can be set from 0 to 180 seconds.





9.1.7.10 CHILD BLOCK

E
N
G
L
I
S
H



Once child block device management is enabled inside the **Global Parameters** icon, it is possible to type on the selections to be blocked to minors using the layout displayed.

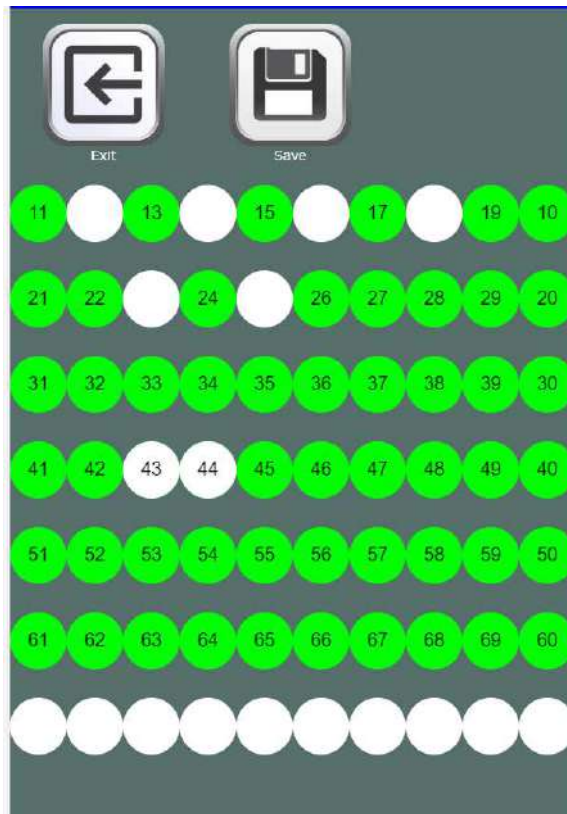

The selections chosen to be blocked for minors will be depicted graphically with white circles instead of a green circle (selection normally enabled)



9.1.7.11 MENU MANAGEMENT

The required menus (max 9) can be managed once the possibility to create menus by ticking the pertinent



box inside the **Global Parameters** icon has been enabled.

It will be possible to enable the required menus and to associate the selections (even more than one for each choice) that will compose the menu

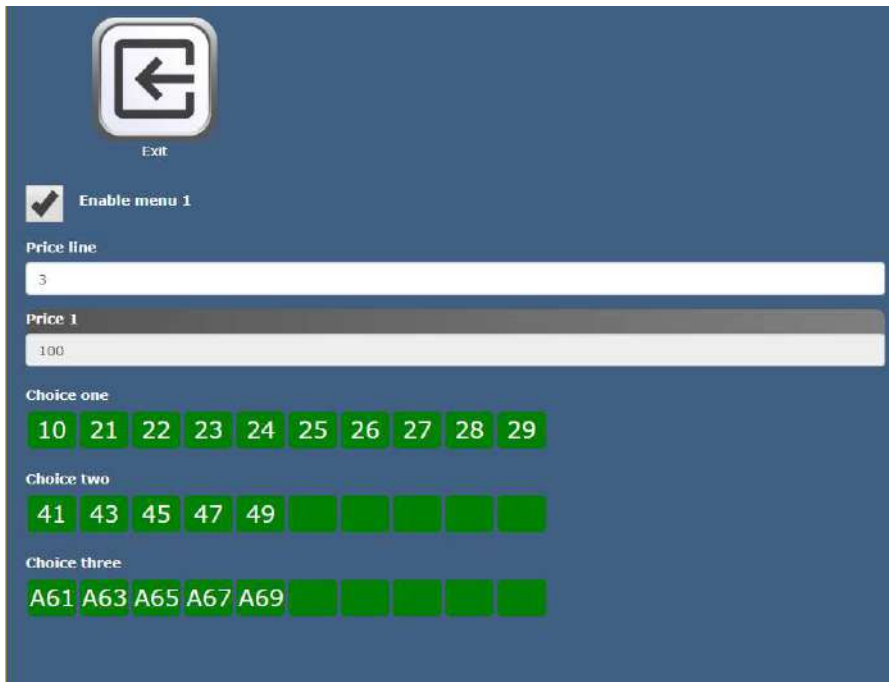

Then the price line (Price holding mode) or three different prices can be set:

Price 1: full price



Price 2: discount price based on the discount mode set in the **Settings**

Price 3: price for third price table (MDB only)



9.1.7.12 SPIRALS IN PARALLEL

This function is used to combine two selections from the same drawer so that they operate simultaneously and thereby dispense products that take up more space than a standard double spiral (150 mm). Once the selections to be combined have been chosen, type on the number of the first selection which will then start flashing while waiting for the second selection to be entered. Once the second selection has also been made (it is possible to choose any number present on the same drawer as the second selection), both will turn green and the same selection number will be associated with both (the same as the number of the first selection chosen)

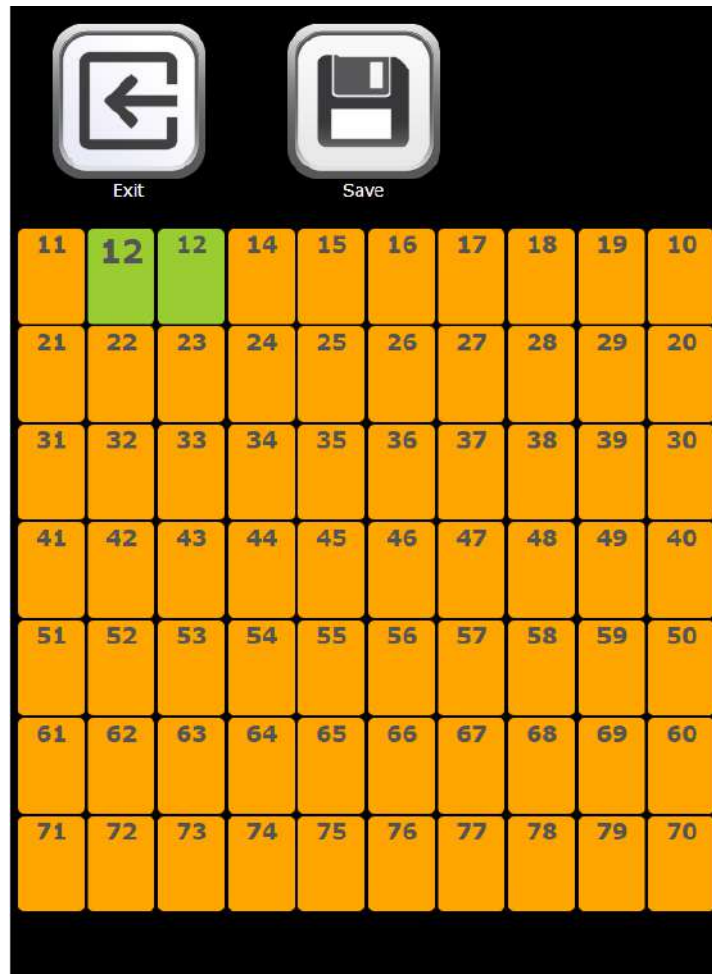



9.1.7.13 BOTTLE DISPENSERS

This function is used to manage the selections presented by the HCB bottle dispenser module using the layout displayed illustrating the selections present. After deciding whether to enable the bottle dispenser or not, these settings can also be applied to the entire drawer or the entire machine by ticking the appropriate box



When the bottle dispenser is enabled, the symbol  is displayed on the selections chosen

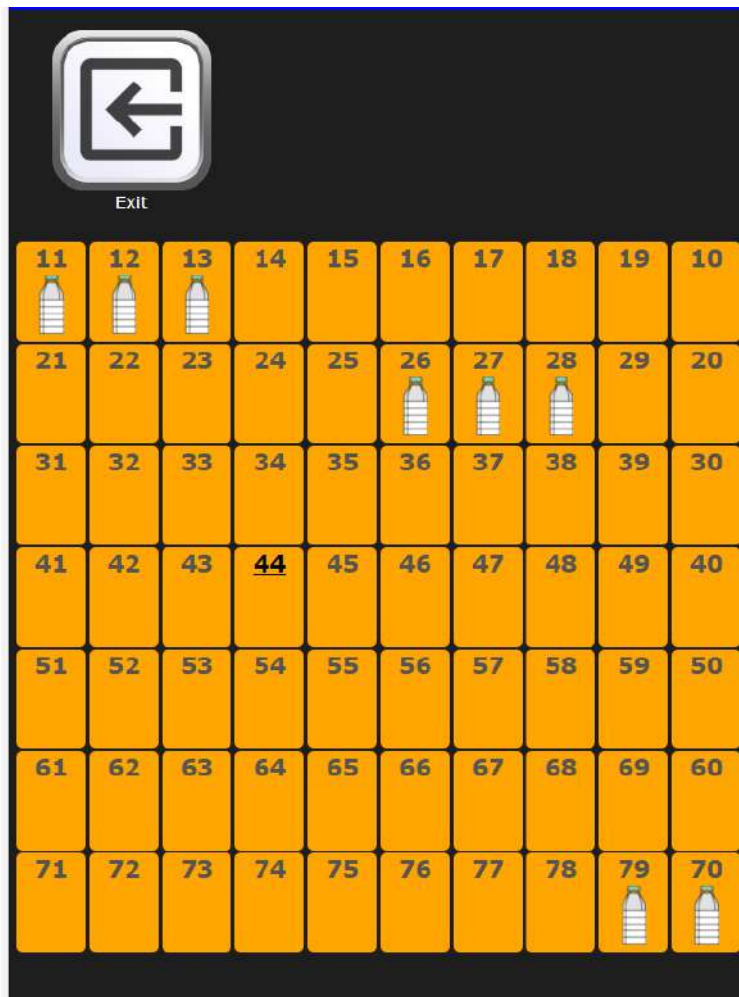



9.1.8 CLONING

It is possible to export machine cloning or import cloning from another DA using a USB key inserted into one of the sockets on the HUB card highlighted in the photo

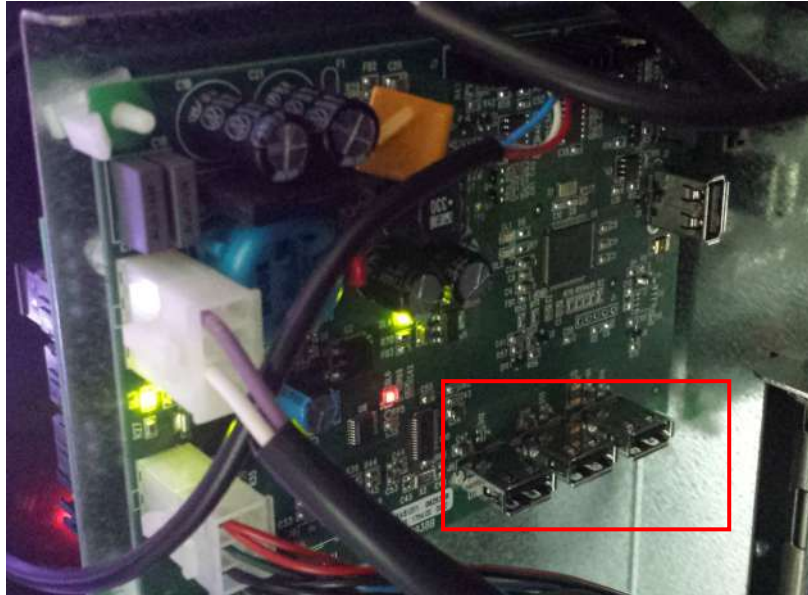

The file created has the “filename.DAT” extension

To import such data, simply select the desired file stored on the USB key and it will be copied into the machine.



9.1.9 AUDIT

The control board is equipped with an RS232 socket. The I/O connector is a 9-pin male that uses the following pins:

- Pin 2 VMC Tx - Pin 3 VMC Rx - Pin 5 Ground -Pin 7 CTS

Enable Conventional Audit: enables the audit via a third party terminal/modem (FAScloud is not used)

Enable sending events: ticking this box enables sending of all events (door closed, errors, etc.) to the conventional audit (otherwise only EVA DTS data will be managed)

Audit protocol: by selecting EVA-DTS DDCMP from the menu the machine communicates with the outside world via the infra-red interface 082925 (IRDA interface) or through physical connection on the 9-pin connector, according to the specifications of the EVA-DTS protocol, vers. 6.0.

If the command is set DEX UCS, the machine communicates with the outside world with the DEX-UCS protocol.

Connection port: the machine offers the choice of the type of connection: Infra-red interface (IRDA OUTPUT) or cable interface on the 9-pin connector on the board (RS232 OUTPUT).

Transmission speed: you are offered the choice of transmission speed, which must be consistent with the setting of the 082925 board in the case of infra-red connection (see related instructions). The selection is made by scrolling through the various speed options from the drop-down menu

Peripheral address: the machine prompts you to enter the address of the peripheral: enter the desired value

Negotiated speed: enables the possibility of speed negotiation between the machine and the terminal (option valid only for cable connection)

Asset number: this is an 8-digit machine identification numeric code. This will then be entered in the Audit file for machine identification

Disable sending single sales event: ticking the box blocks sending the event generated by each individual sale (used to avoid managing very large amounts of data)

Disable sending temperature event: : ticking the box blocks sending the event generated by reading the internal temperature probe of the D.A. every 15 minutes (used to avoid managing very large amounts of data)











9.1.10 OUTPUT TEST





It is possible to test certain outputs from the power board in order to verify the functionality of these outputs or the components connected to them.

Select the switch corresponding to the required output to activate or deactivate the output (the status LED will indicate activation or deactivation); it is then physically possible to verify the effective functionality of the connected component (e.g. switching on the refrigerator unit compressor, switching on tangential fan, switching on of the lighting power LEDs, etc.).



9.2 CONTROL PANEL

	Quit and return to previous screen
	Update interface type
	Update customisation
	Update configuration
	Update multimedia
	Update engine
	Identification parameters
	Reset engine
	Used to set date and time



	Allows access to tablet settings
	Do not use
	It allows you to verify the connection and to read the diagnostics if there is no connection
	Used to set the home screen video in full screen mode



9.2.1 UPDATE INTERFACE TYPE

INTERFACE: Identifies an interface in terms of graphics (colours, layout, button style, etc.), operation (category/selections, alphanumeric keypad, icon selection, sequence of screens to reach product selection).



After setting the correct interface code in the ID parameters , use the  icon to update the interface type.

The update can be performed remotely (if the tablet is connected to the internet) or locally, in which case the interface file must be pre-loaded onto the tablet using a USB pen drive.

Remote upgrade is completely automatic: the tablet connects to the specific server, downloads and installs the file and then runs the interface.

The interface file is a compressed file (.zip extension) the name of which is formed from any alphanumeric sequence of up to 20 characters (e.g. INTERFACCIA00000003.zip). To load this file up to the tablet after copying it to a USB pen drive, proceed as follows:

Insert the key into one of the USB hub ports highlighted in the photo

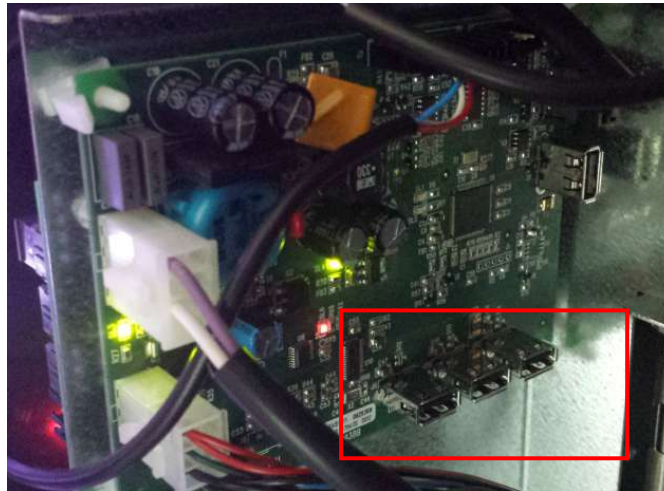

Select the "copy from USB to local" icon  to download the file to the tablet; then select the "from local"



icon.  The interface will be installed and run automatically.



9.2.2 UPDATE CUSTOMISATION

CUSTOMISATION: For a given interface, the modifiable elements of the interface itself can be customised.

For example:

Determines how many and which languages are used in an interface.

Defines the product database and ingredient lists.



After setting the correct “customisation code” in the ID parameters, use the icon to update the customisation

Once again in this case, the update can be performed remotely (if the tablet is connected to the internet) or locally, in which case the customisation file must be pre-loaded onto the tablet using a USB pen drive.

Remote upgrade is completely automatic: the tablet connects to the specific server, downloads and installs the file and then runs the interface updated with the new customisation.

The interface customisation file is a compressed file (.zip extension) the name of which is formed from any alphanumeric sequence of up to 20 characters (e.g. PERSONALIZZA000002.zip). To load this file up to the tablet after copying it to a USB pen drive, proceed as follows:

Insert the key into one of the USB hub ports highlighted in the photo

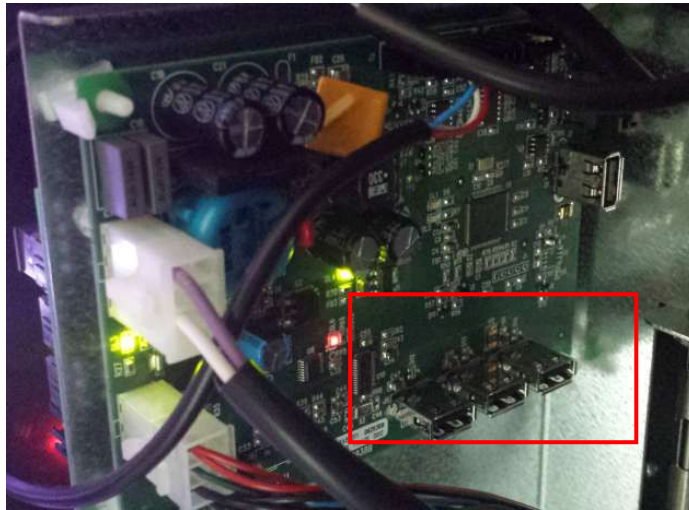

Select the "copy from USB to local" icon to download the file to the tablet; then select the "from local"



icon. The customisation will be installed and run automatically.



9.2.3 UPDATE CONFIGURATION

CONFIGURATION: identifies the machine configuration, i.e. the parameters set, prices, etc. It is therefore equivalent to the cloning file.

Also in this case, the update can be performed in remote mode (if the tablet is connected to the internet) or in local mode; in this last case the configuration file must be pre-loaded onto the tablet using a USB pen drive. The remote upgrade is completely automatic: the tablet connects to the specific server, downloads the file, installs and then runs the new configuration.

The configuration file is a compressed file (.zip extension). Its name comprises any alpha-numeric sequence of max 20 characters (E.g. CONFIGURAZIONE000002.zip). To load this file up to the tablet after copying it to a USB pen drive, proceed as follows:

Insert the key into one of the USB hub ports highlighted in the photo

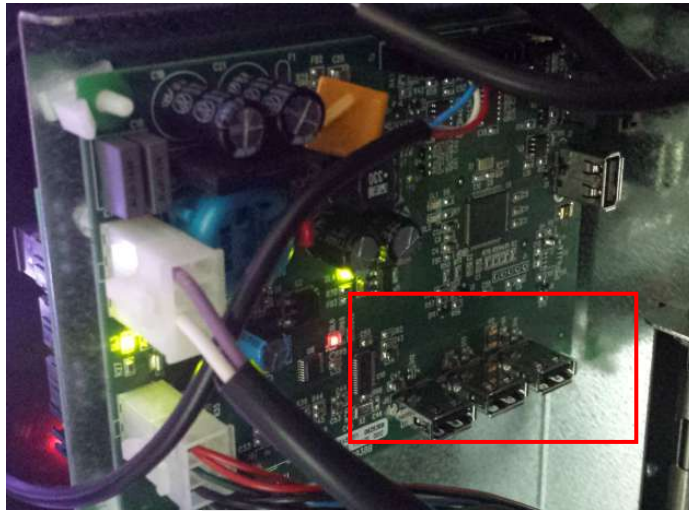

Select the "copy from USB to local" icon



icon. The configuration will be installed and run automatically.



9.2.4 UPDATE MULTIMEDIA

MULTIMEDIA: Identifies the particular multimedia "collection" used by the machine (series of videos, images).



After setting the correct "multimedia code" in the ID parameters, use the icon to update the multimedia collection.

Once again in this case, the update can be performed remotely (if the tablet is connected to the internet) or locally, in which case the multimedia file must be pre-loaded onto the tablet using a USB pen drive.

Remote upgrade is completely automatic: the tablet connects to the specific server, downloads and installs the file and then runs the updated interface with the new multimedia content.

The multimedia content file is a compressed file (.zip extension) the name of which is formed from any alphanumeric sequence of up to 20 characters (e.g. MEDIA000002.zip). To load this file up to the tablet after copying it to a USB pen drive, proceed as follows:

Insert the key into one of the USB hub ports highlighted in the photo

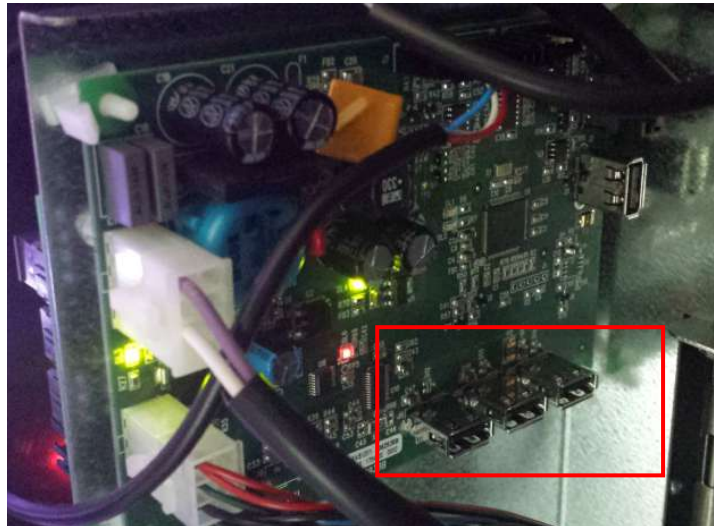

Select the "copy from USB to local" icon to download the file to the tablet; then select the "from local"



icon. The multimedia collection will be installed and run automatically.



9.2.5 IDENTIFICATION PARAMETERS

Machine ID: device identification code (enter the serial number indicated on the FAS label)

Client: enter the client code used to access the telemetry site

Password: entered in the password box, which allows the machine to connect to the telemetry site

Model: enter the machine model (e.g. FASTER)

Machine serial number: this is an 8-digit machine identification numeric code. This will then be entered in the Audit file for machine identification

The interface, configuration, personalisation and multimedia codes (i.e. the names that were given to the files) can then be entered. (Zip files to be loaded in the machine)

Server: address of the telemetry site

Unit: identifies membership of a particular machine unit (e.g. machines 2nd floor)

Machine location: the physical position of the machine (e.g. address)

User: leave default data

Currency symbol: it is possible to enter the currency symbol that will appear on price displays (if present) and the tablet next to the price of the selection (the symbols managed are € and £).



9.3 SALES DATA

	Quit and return to previous screen
	Display totals regarding the transactions carried out since the initialisation of the machine
	Display totals regarding the transactions carried out but unlike the values displayed with the previous icon, they can be reset
	Displays sales data for each selection
	Used to reset sales data by entering an access code. CODE: 1221



9.4 EXPORT EVA-DTS DATA

Used to export EVA-DTS data to a USB key

N.B.: use the USB port on the HUB card of choice between the 3 shown in the photo

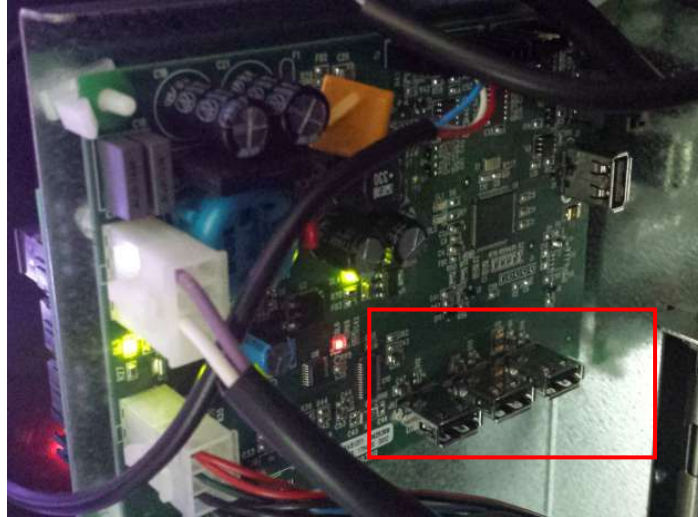

9.5 UPDATE MAIN-BOARD

Used to update main card software

N.B. Use the USB port in the HUB card shown in the photo

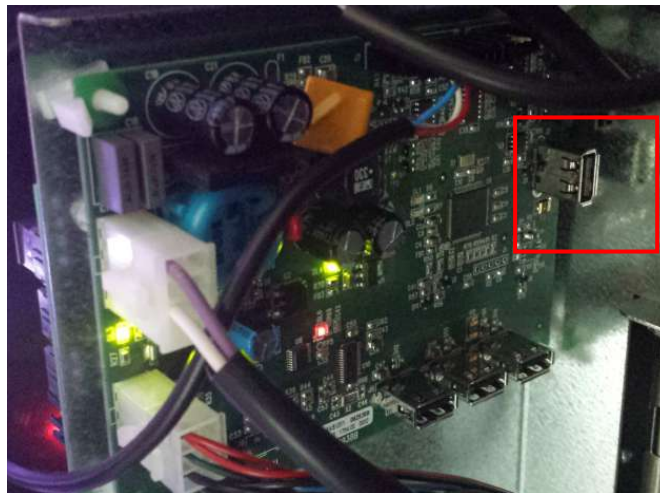



9.6 SALE TEST

This icon gives access to a screen showing all the dispenser selections.

Active selections will be highlighted in green. Touching an individual selection activates the corresponding spiral motor. Selections that are out of service will be highlighted in red while those not in their “home position” (having made a quarter turn) will displayed orange. Selections can be reset (by rotating them) each time the relative number is pressed; alternatively, all selections can be reset at the same time by selecting the Reset position



icon

ATTENTION: Rotating the selection to reset it with the door open could cause the product to fall to the ground.



It is also possible to reset all errors in the machine by selecting the Reset errors icon







N.B.: With SPIRALS SLAVE connection enabled (see “Slave enable” under the



General Enables menu), you can access the same parameters for the SLAVE machine using the Slave programming icon displayed in the main menu



9.7 SHOW PHOTO

	Quit and return to previous screen
	Allows you to view the uploaded photo on the vending machine using the telemetry site
	Allows you to enlarge the image uploaded
	Allows you to view the QR code corresponding to the uploaded image

This sub-menu allows you to view the image (the photo of the vending machine configuration) previously uploaded via the telemetry site.



By selecting the **QR code** icon, you can also upload the photo to your mobile phone using any scanning app.

10 ERROR CODE TABLE

ERROR CODE	SUB-CODE	FAILURE
01	Number selection code	Motor blocked (the spiral does not rotate)
02	Number selection code	The spiral does not complete rotation / time out of the HCB knob rotation (7 sec)
05	Number selection code	Motor disconnected
07	Number selection code	HCB pusher time out (15 sec)
09	Number selection code	Possible microswitch defect or spiral motor wiring defect
10	(*) 38 - 39	Internal temperature feeler faulty
11	(*) 38 - 39	Evaporator probe faulty
16	(*) 33 - 38 - 39 -117	Error communication with peripheral (electric panel-Hub board)
17	(*) 38 - 39	Communication break during sale cycle without credit collection
18	(*) 38 - 39	Communication break during sale cycle with credit collection
30	(*) 38 - 39	Fridge safety has intervened
31	(*) 38 - 39	Photocell test error.
32	(*) 38 - 39	Photocell calibration error
33	(*) 38 - 39	
39	(*) 38 - 39	Photocell safety
51	(*) 38 - 39	Interruption of peripheral connection at the beginning of the sale cycle.
55	/	Payment system out of service.
61	Number selection code	Motor blocked (the spiral does not rotate) SLAVE A
62	Number selection code	The spiral does not complete the rotation SLAVE A
65	Number selection code	Motor disconnected SLAVE A
69	Number selection code	Possible microswitch defect or spiral motor wiring defect SLAVE A
91	Number selection code	Selections not reset.
93	/	Communication Error between the machine and Audit device

(*) Key:

33 = Photocells
 38 = Spirals Master
 39 = Spiral Slave
 117 = Hub board

11 ADJUSTMENTS

11.1 SPIRALS



Most of the products can be sold without problems when the end of the spiral is placed on hour 6. To modify the end, draw the spiral forward until the base of the spiral support will come out from the pit; then turn the spiral in the wished position and put it again into the pit.

Each spiral can be turned each time of 45°.

CAUTION: when carrying out this operation ensure that the motor micro cam is always in the standby position. To do this simply carry out several dispensing operations in the "TEST VEND" mode (see paragraph FUNCTION/PROGRAMMING KEYBOARD).

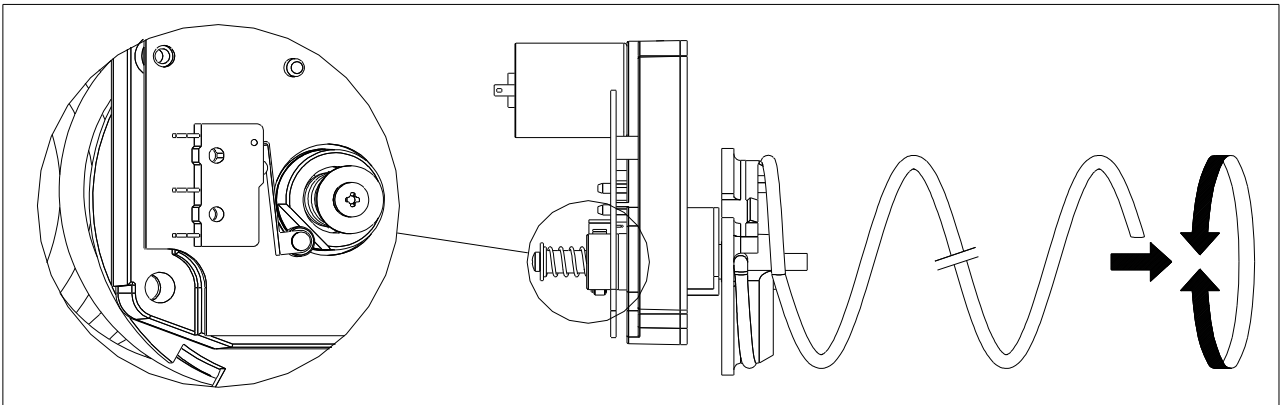

11.2 PROCEDURE FOR REPLACING SPIRALS AND EXPELLER MOTOR GROUP



The machine is supplied with drawers with spirals of different diameters and pitches. To vary their quantity or their order, proceed as follows:

- Switch the machine off via the main switch, and take out the plug.
- Open the main door.
- Pull out the drawer on which you have to vary the spiral.
- Switch off and take out the group motor-spiral.
- Take out the spiral from the plastic support (lever between spiral and support) and replace with the other spiral or with the other expeller motor group.
- Fit up the new spiral group reversing the above operations. After having finished this operation, make sure that the end of the spiral is put on hour 6, otherwise see paragraph "SPIRALS".

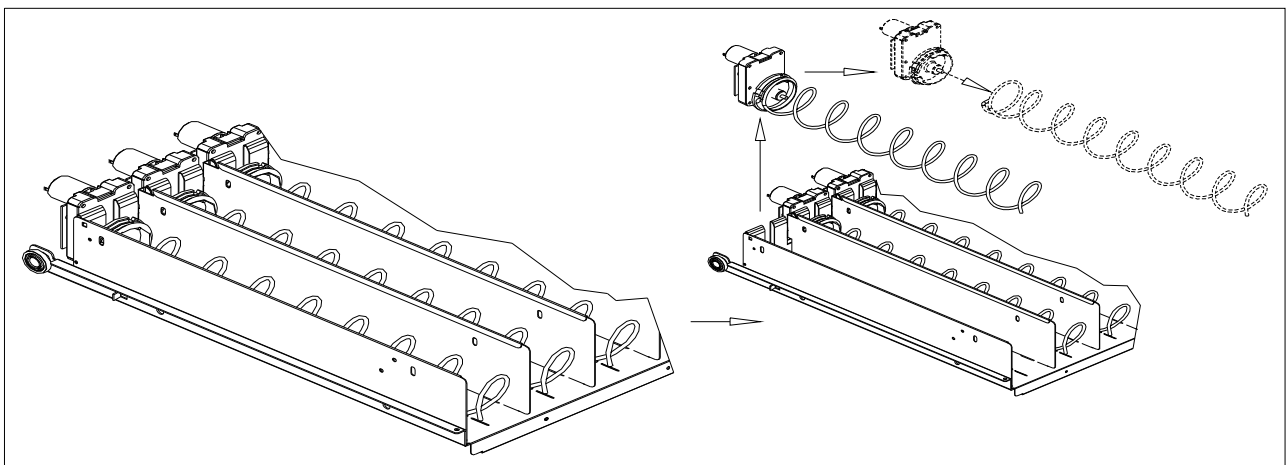

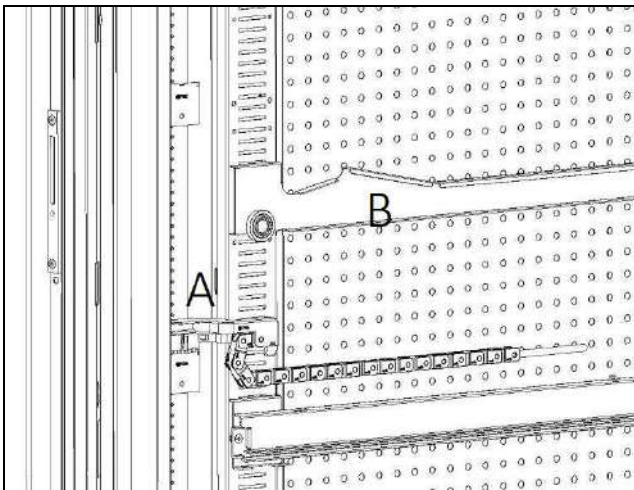
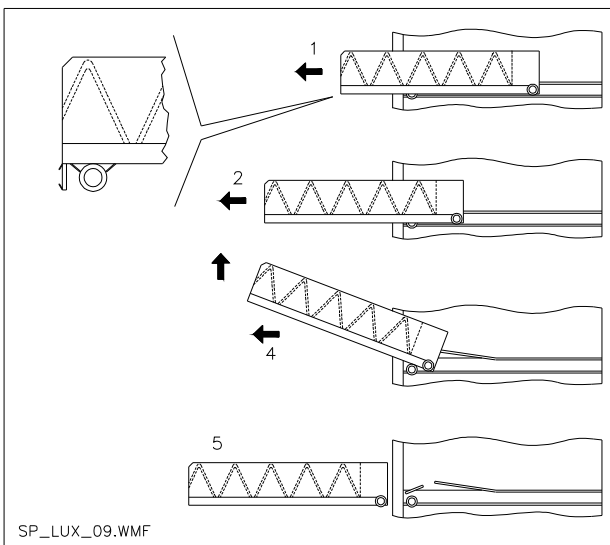

fig. 4



SP_LUX_09.WMF

fig. 5

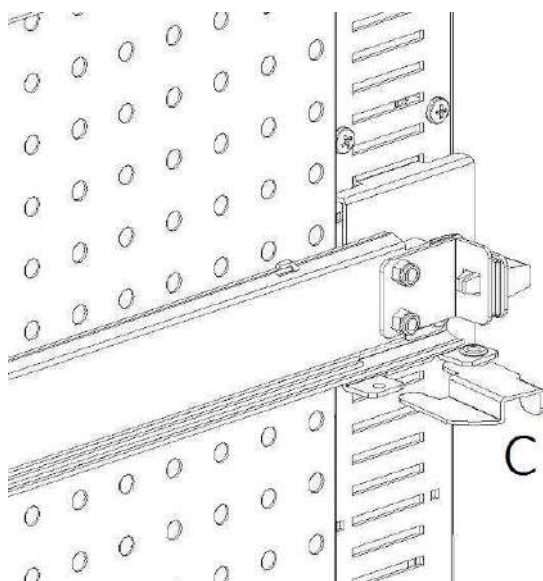

fig. 6

11.3 PROCEDURE FOR REMOVING THE DRAWERS

To replace the drawer proceed as follows:

- Switch off the machine by means of the main switch and pull out the power plug.
- Open the main door.
- Remove the electric connector -A- .
- Pull out the drawer by overcoming the resistance exerted by the positioning spring (pull gently).
- Pull the drawer until it hits the stop, pull it upwards, rotate it downwards until it is released from the guide, then finally remove it from the machine.

To mount a drawer proceed as follows:

- Insert the drawer.
- Push the drawer until it engages in the locked position.
- Insert the electric connector -A-.
- Close the main door.
- Energise the machine by means of the main switch.

11.4 MODIFYING THE TRAY NUMBER

Vending machines with 6 drawers can be transformed into machines with 7 drawers by proceeding as follows:

- Switch off the machine by means of the main switch and pull out the power plug.
- Pull out all the drawers from the vending machine.
- Move the guides ref. . B (the last one on the bottom is already in the correct position consequently it does not need to be moved). To move the guides, open the fastener, ref. C, and then turn the guide to remove it and position it at the desired height.
- Move the connectors, set. A, placed on the bottom of the cabinet.
- Add a pair of guides.
- Mount 7 drawers and check that the connectors are plugged in correctly.
- Set the new prices.

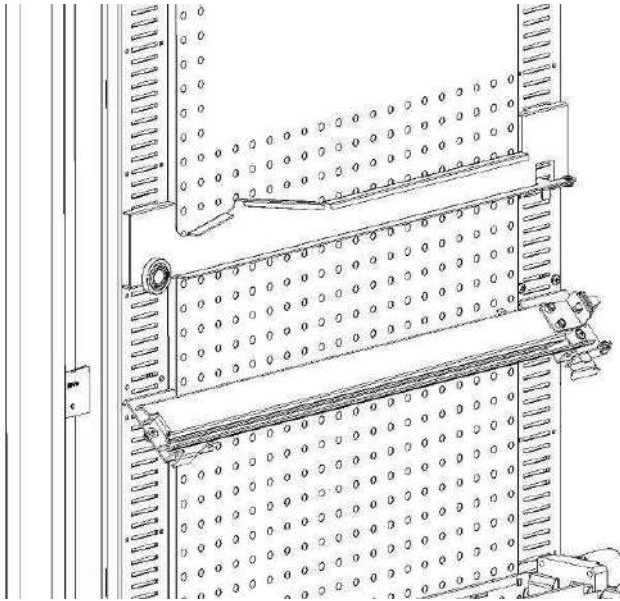

fig.7

11.5 PROCEDURE FOR CHANGING THE TEMPERATURE MANAGEMENT SIDE-PANEL

In order to change the stratification of the temperatures inside the machine it is necessary to use the proper side-panel as explained in **Chapter 3**.

To change the side-panels in the vending machine:

- remove the drawers as explained previously
- remove all the guides, ref. B
- act on the top part of the perforated side-panel by pulling it towards the inside of the machine as in **fig. 8**.
- It is now possible to extract the side-panel and fit the desired one, following the inverse procedure.

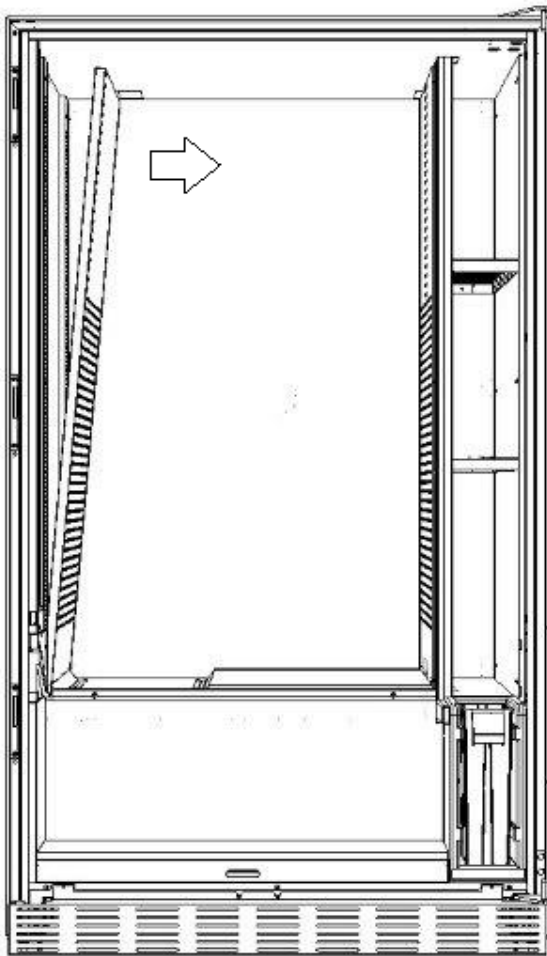
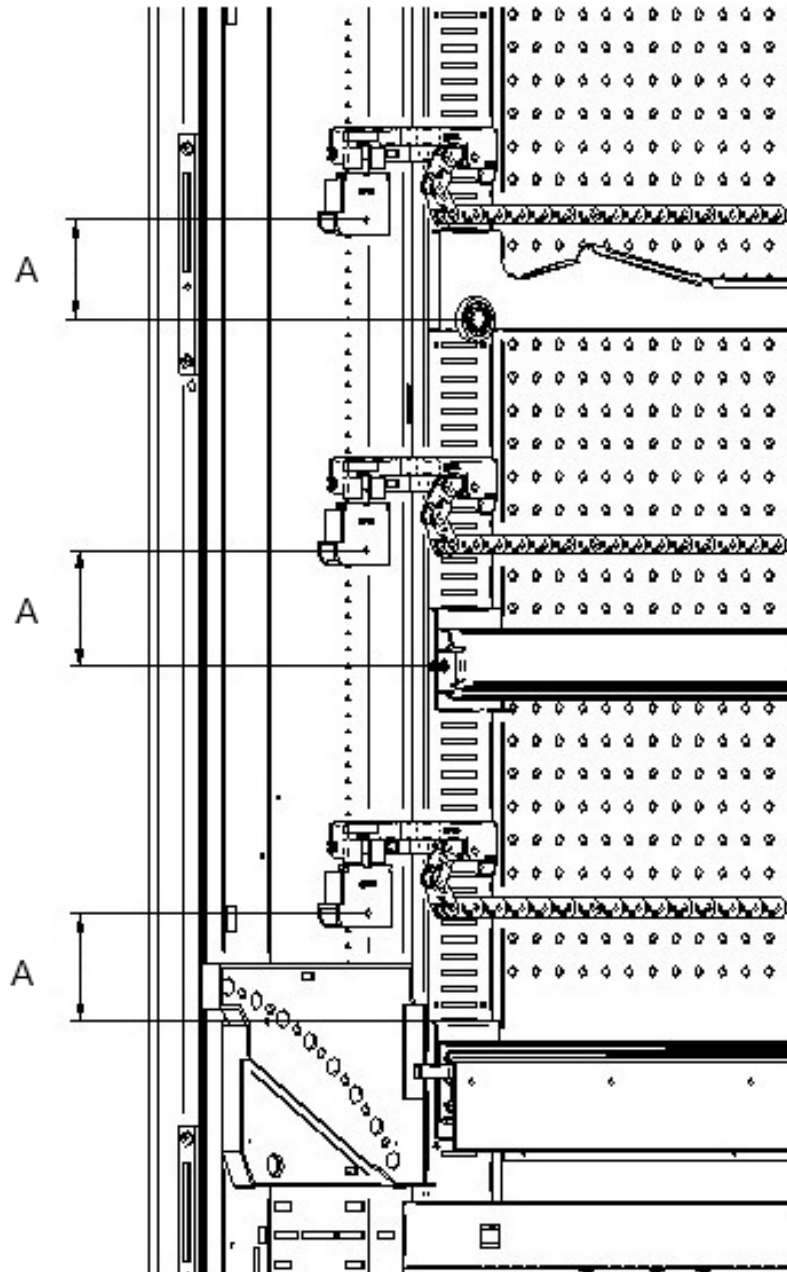

fig.8

11.6 FITTINGS FOR FASTENING TRAY WIRING ⚠



If there is a change in the number of drawers installed in the automatic vending machine, or if their position is rearranged, it is advisable to adhere strictly to the recommended measurements set out in the following table for a correct winding of the wiring when the drawer is pulled out:

TYPE OF DRAWER/RUNNER	DIMENSION "A" (mm)
Drawer with standard runner	60
Drawer with reinforced runner	70
Any drawer with bottle discharge bar	110
HCB drawer	66

11.7 INSTRUCTIONS FOR CONVERTING THE TRAYS

from one large space to two small spaces.

- Switch the machine off via the main switch, and take out the plug.
- Open the door.
- Remove the neon cover.
- Pull out the drawer to be modified.
- Remove the spiral + motor unit set. 1.
- Remove the drawer set.3.
- Replace the spiral with large diameter with a spiral with small diameter.
- Insert the spiral with small diameter + motor unit in the left hand slot on the support set. 4.
- Insert the new spiral with small diameter + motor unit in the right hand slot and connect it to the wiring on the drawer.
- Add the new divider in between the two spirals set. 2.
- Install the new price and selection labels.
- Insert the modified drawer and make sure that the connector is plugged in.
- Programme the new selections at the desired sale price.
- Test the new selections to ensure that they work correctly.

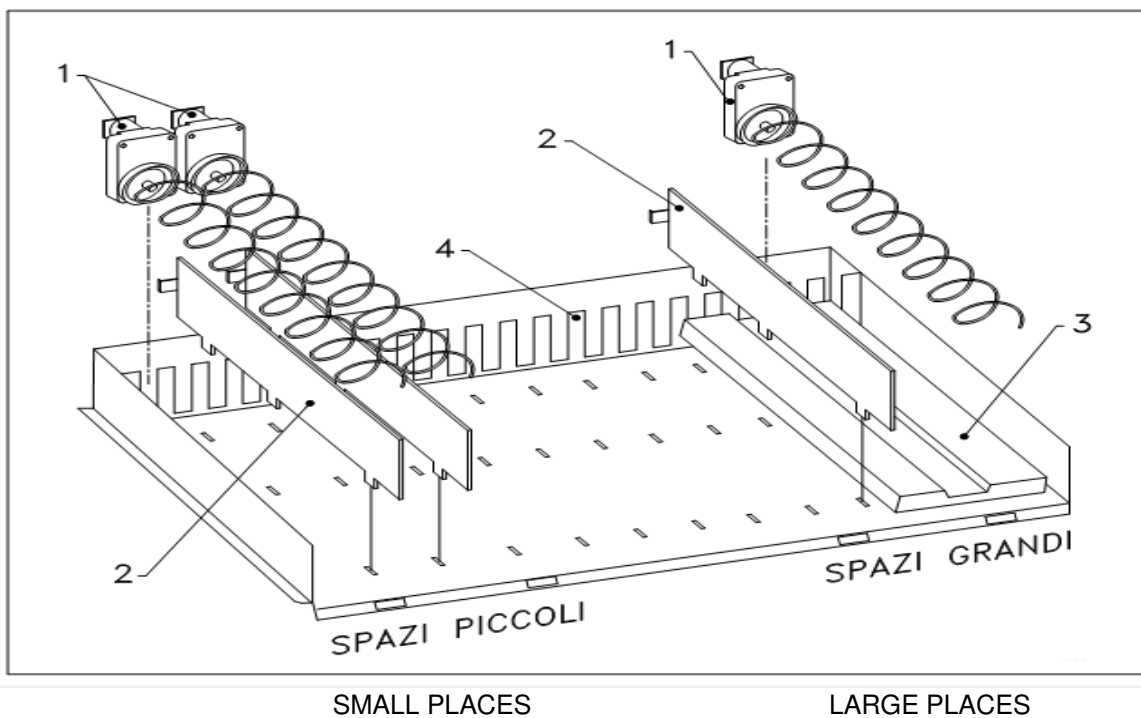



from two small spaces to one large space.

- Switch the machine off via the main switch, and take out the plug.
- Open the door.
- Remove the neon cover.
- Pull out the drawer to be modified.
- Remove the spiral + motor units set.1.
- Put one spiral + motor unit aside and in the other one replace the spiral with small diameter with a spiral with large diameter.
- Remove the divider set.2.
- Insert the drawer set.3.
- Insert the spiral with large diameter + motor unit in the central slot of the support set. 4.
- Install the new price and selection plates.
- Insert the modified drawer and make sure that the connector is plugged in.
- Programme the new selections at the desired sale price. **NOTE: In the large space selections, the selection numbers are odd numbers. E.G.: Selections A 1 and A 2 converted to a single compartment become a single selection A 1.**
- Test the new selections to ensure that they work correctly.

11.8 ACCESS TO THE ELECTRIC PANEL AND REFRIGERATION UNIT  

To access the electric panel or the refrigeration unit proceed as follows:

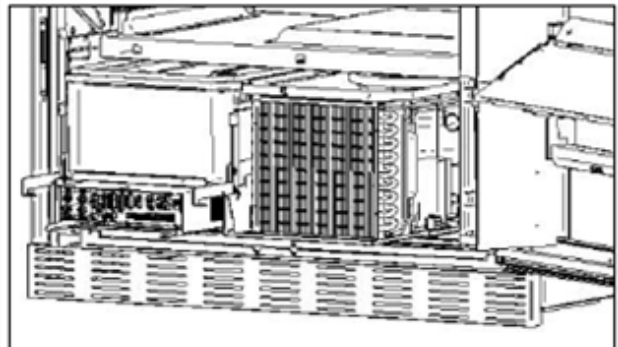
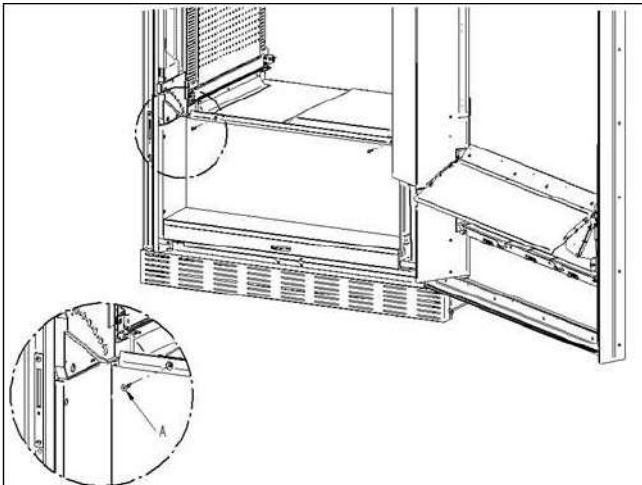

- Switch the machine off via the main switch, and take out the plug.
- Open the door.
- Use a Philips screwdriver to undo the two screws that fasten the product collection pocket to the cabinet. Remove the pocket.
- To remove the refrigeration unit, lower the two levers located on the side of the evaporator box, ensure that the gasket positioned on the top edge of the evaporator box is not attached to its lodging, pull the special handle. CAUTION: beware of the cables.
- On the basis of Regulation 517/2014/EC, the refrigerator units will use alternative refrigerant gases. The refrigerator unit bears the necessary labels for recognising the type of gas used, and its charge. The refrigerator unit is fully airtight; any replacements that need to be made on the machine will therefore require a simple mechanical operation. If the professional operator wants to handle the repair personally, he/she must first of all be sure to have the necessary knowledge and equipment for the indicated type of gas

 	<p>Control panel: When the product collection pocket is removed the entire vending machine remains energised. Total isolation from the electric power supply is only obtained when the plug is removed from the external circuit breaker switch. Consequently, all operations required by the vending machine without the protection of the product collection pocket, must only be carried out by qualified personnel who are aware of the specific hazards which this condition involves.</p>
---	--



<ul style="list-style-type: none"> • BOTTLE UNLOADING KIT  	
<p>The bar can be placed in 6 different holes depending on the type of bottle loaded</p>	
<p>CAUTION: the bottle discharge bar must not be used to pull-out the drawer.</p>	

11.9 INSTRUCTIONS FOR REPLACING THE INTERNAL LIGHTING DEVICE

 	<ul style="list-style-type: none"> • Switch the machine off via the main switch, and take out the plug. • Open the main door. • Remove the cover from the light source. • Replace the light source. • Carry out the operations in reverse order to reassemble.
---	---

12 INSTRUCTIONS FOR CLEANING



Only persons with the knowledge and practical experience with the unit can perform these operations as they involve unit safety and hygiene.

Adequate recurring maintenance of machine grants its reliability in operation. This chapter is dedicated to maintenance operations and their frequency, which must in any case be considered indicative since they depend on various factors such as the type of products used, the climate conditions and in particular the humidity, etc. This chapter does not give an exhaustive description of all the maintenance operations. During maintenance vending machine has to be switched off. Do not wash vending machine with direct jets of water and high pressure. To avoid the risk of rust or chemical corrosion in general, the stainless steel and painted surfaces must be kept clean.

12.1 IMPORTANT POINTS FOR CLEANING

Use the cleaning products as instructed on the label. Do not use detergents which are too "aggressive" as they could damage some of the parts. The manufacturer declines all responsibility for damage caused by the improper use of such detergents or the use of toxic agents.

With sanitising products (chlorine-based detergents or similar products)	Inside cabinet (drawer zone), drawers, display window . Remove detergent, disinfectant and foodstuff residues with a damp sponge before restarting the machine.	At each reload, or at least every 5 days
With vacuum cleaner or compressed air	Remove the dirt from the condenser. Make sure there is an air gap between the front and back of the condenser. Always clean the inside of the cabinet after this operation.	every month
If this operation is not performed correctly, the refrigeration system could be seriously damaged.		

12.2 INACTIVITY















To prevent hazardous situations from arising at start up, suitable precautions must be taken when the machine will not be used for a long period of time. Here, a long period of inactivity is understood as a period exceeding one month.

























For long resting period, it is necessary:

- To clean the machine thoroughly and to dry it;
- To check carefully for damaged or worn parts and to replace them;
- To check that the screws and bolts are securely tightened;
- To cover the machine after having stored it in a protected environment.

To re-set the machine at work, comply with the instructions given in the paragraph "Installation" of this manual and pay particular attention if food products are to be sold (see paragraph "Use of the vending machine for the sale of food products").

INDICE

1	GENERALITÀ	3
1.1	IDENTIFICAZIONE DELLA MACCHINA	3
1.2	DISPOSIZIONE DEGLI ADESIVI	4
1.3	GUIDA ALLA CONSULTAZIONE	6
1.4	SICUREZZE.....	7
2	USO DEL DISTRIBUTORE AUTOMATICO PER LA VENDITA DI PRODOTTI ALIMENTARI .11	
2.1	STIMA DELL'IMPATTO DELLE IMPOSTAZIONI DI TEMPERATURA SUGLI SPRECHI ALIMENTARI	11
3	CARATTERISTICHE TECNICHE	12
4	COMPONENTI PORTA	15
5	COMPONENTI INTERNI	16
6	TRASPORTO, MOVIMENTAZIONE, STOCCAGGIO E DISIMBALLAGGIO	17
6.1	TRASPORTO E STOCCAGGIO 	17
6.2	DISIMBALLAGGIO 	17
6.3	INSTALLAZIONE 	18
6.4	AVVERTENZA PER L'INSTALLAZIONE.....	19
6.5	COLLEGAMENTO SISTEMA DI PAGAMENTO	19
7	AVVERTENZA PER LA DEMOLIZIONE MACCHINA	19
8	INTERVENTI SUL DISTRIBUTORE	20
8.1	CARICAMENTO PRODOTTI 	20
8.1.1	AVVERTENZE CARICAMENTO PRODOTTI 	20
8.2	DISTANZIATORI PER PRODOTTI SUI CASSETTI.....	21
8.3	ESPULSORE PER PRODOTTI.....	21
8.4	OPERAZIONI DI VENDITA DI UN PRODOTTO	21
9	TASTIERA FUNZIONI/PROGRAMMAZIONE 	22
9.1	 PARAMETRI MACCHINA	24
9.1.1	 IMPOSTAZIONI.....	25
9.1.2	 FOTOCELLULE	26
9.1.3	 GRUPPO REFRIGERANTE.....	28
9.1.4	 SISTEMI DI PAGAMENTO	29
9.1.5	 TIMER	33
9.1.6	 DISPLAY CASSETTI.....	34
9.1.7	 GESTIONE SELEZIONI	36
9.1.8	 CLONAZIONE	50

9.1.9		AUDIT.....	50
9.1.10		TEST USCITE.....	51
9.2		PANNELLO DI CONTROLLO	51
9.2.1		AGGIORNA TIPO INTERFACCIA.....	52
9.2.2		AGGIORNAMENTO PERSONALIZZAZIONE.....	53
9.2.3		AGGIORNAMENTO CONFIGURAZIONE	54
9.2.4		AGGIORNAMENTO MULTIMEDIA.....	55
9.2.5		PARAMETRI IDENTIFICATIVI.....	56
9.3		DATI DI VENDITA	56
9.4		ESPORTA DATI EVA-DTS	57
9.5		AGGIORNA MAINBOARD	57
9.6		TEST VENDITA.....	58
9.7		MOSTRA FOTO	58
10		TABELLA CODICI ERRORI	59
11		REGOLAZIONI	60
11.1		SPIRALI	60
11.2		SOSTITUZIONE SPIRALE E GRUPPO MOTORE ESPULSORE	60
11.3		PROCEDURA PER LA RIMOZIONE DEI CASSETTI  	61
11.4		VARIAZIONE CASSETTI  	61
11.5		PROCEDURA CAMBIO SPONDA GESTIONE TEMPERATURE  	62
11.6		DISPOSIZIONE DI FISSAGGIO DEL CABLAGGIO CASSETTO  	63
11.7		ISTRUZIONI PER LA CONVERSIONE DEI CASSETTI  	64
11.8		ACCESSO AL PANNELLO ELETTRICO ED AL GRUPPO REFRIGERANTE  	65
11.9		ISTRUZIONI SOSTITUZIONE APPARATO ILLUMINAZIONE INTERNA	65
12		ISTRUZIONI PER LA PULIZIA.....	66
12.1		PUNTI DI PULIZIA IMPORTANTI.....	66
12.2		INATTIVITÀ	66

1 GENERALITÀ



Il presente manuale è redatto per il modello più completo: è possibile, quindi, trovare descrizioni o spiegazioni non attinenti alla propria macchina.

La presente documentazione costituisce parte integrante della macchina e deve quindi accompagnarne ogni trasferimento di proprietà o spostamento aziendale.

Prima di procedere all'installazione ed all'uso del distributore, è necessario leggere scrupolosamente e comprendere il contenuto di questo manuale in quanto fornisce importanti informazioni relative alla sicurezza di installazione, alle norme di utilizzo e alle operazioni di manutenzione.

Il presente manuale serve per fornire tutte le necessarie informazioni per poter operare in regime di sicurezza al personale addetto al funzionamento della macchina ed a quello addetto alla normale manutenzione della stessa.

Consigliamo inoltre di contattare la Casa Costruttrice per ogni necessità di informazioni ricambi od accessori; è fatto comunque divieto di procedere alla realizzazione di operazioni delle quali non si sono capite le esatte modalità.

Il libretto o copia dello stesso dev'essere sempre vicino alla macchina per la consultazione da parte dell'operatore; va conservato in un luogo protetto da calore, umidità e agenti corrosivi (olio, lubrificanti, prodotti corrosivi).

Il manuale dev'essere consultato facendo attenzione a non danneggiarlo; non si deve asportare pagine, sostituire o cancellare informazioni, o comunque modificarne il suo contenuto.

Gli eventuali aggiornamenti ed i fogli illustrativi degli accessori, vanno ad integrare il presente manuale e pertanto devono venirvi allegati.

Per accedere all'area ricambi online, digitare l'indirizzo di seguito riportato:

<https://ricambi.fas.it>

L'etichetta Energetica è posizionata all'interno del Manuale d'uso per gli usi previsti dal Regolamento. Si ricorda che l'etichetta energetica va posta sul Distributore solo sul punto vendita: ovvero il luogo in cui gli apparecchi di refrigerazione con funzione di vendita diretta sono esposti o offerti per vendita, noleggio oppure locazione-vendita.

Si ricorda altresì che i dati posti nell'etichetta energetica non sono più validi nel momento in cui la macchina venga trasformata da terzi (esempio a titolo esemplificativo e non esaustivo: assiemaggio periferiche).

In caso di necessità di verifica dei dati, inquadrare il Qrcode in alto a destra nell'etichetta : verrete collegati al Database Europeo Prodotti Eprel, dove troverete gli originali dei dati dichiarati

1.1 IDENTIFICAZIONE DELLA MACCHINA

Del presente fascicolo, le pagine immediatamente seguenti illustrano all'utente come identificare il prodotto DISTRIBUTORE AUTOMATICO; tale informazione risulta molto importante nel tempo allo scopo di garantire al costruttore la possibilità di dare all'utente con velocità e sicurezza informazioni tecniche di qualsiasi tipo oppure facilitare la gestione dei ricambi.



Non rovinare o asportare i supporti necessari all'identificazione del prodotto e gli adesivi di sicurezza.

Il supporto di identificazione è la targa plastificata sulla quale vengono riportati i dati da menzionare al costruttore nel caso di necessità.;

Tale targhetta è l'unica riconosciuta dal costruttore come strumento di identificazione del prodotto.

1.2 DISPOSIZIONE DEGLI ADESIVI

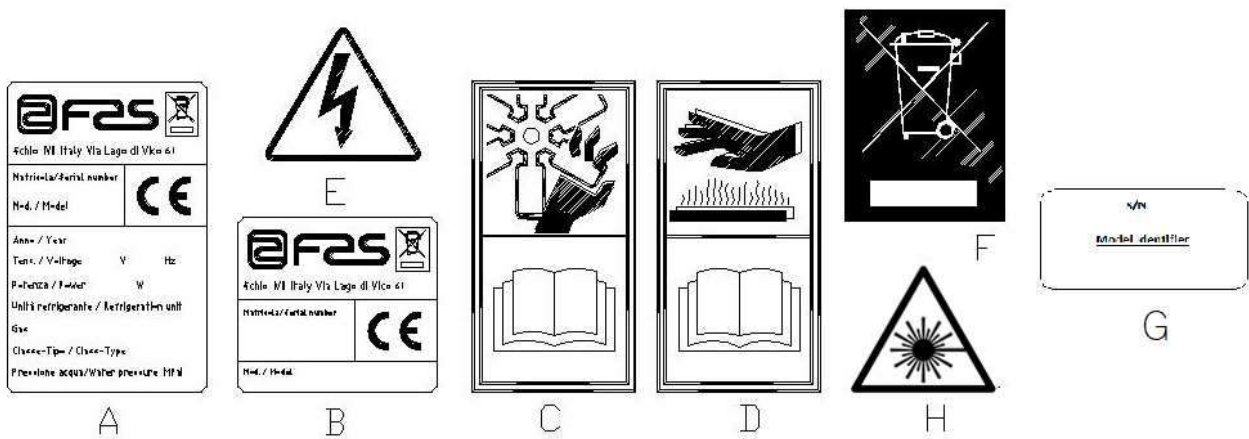



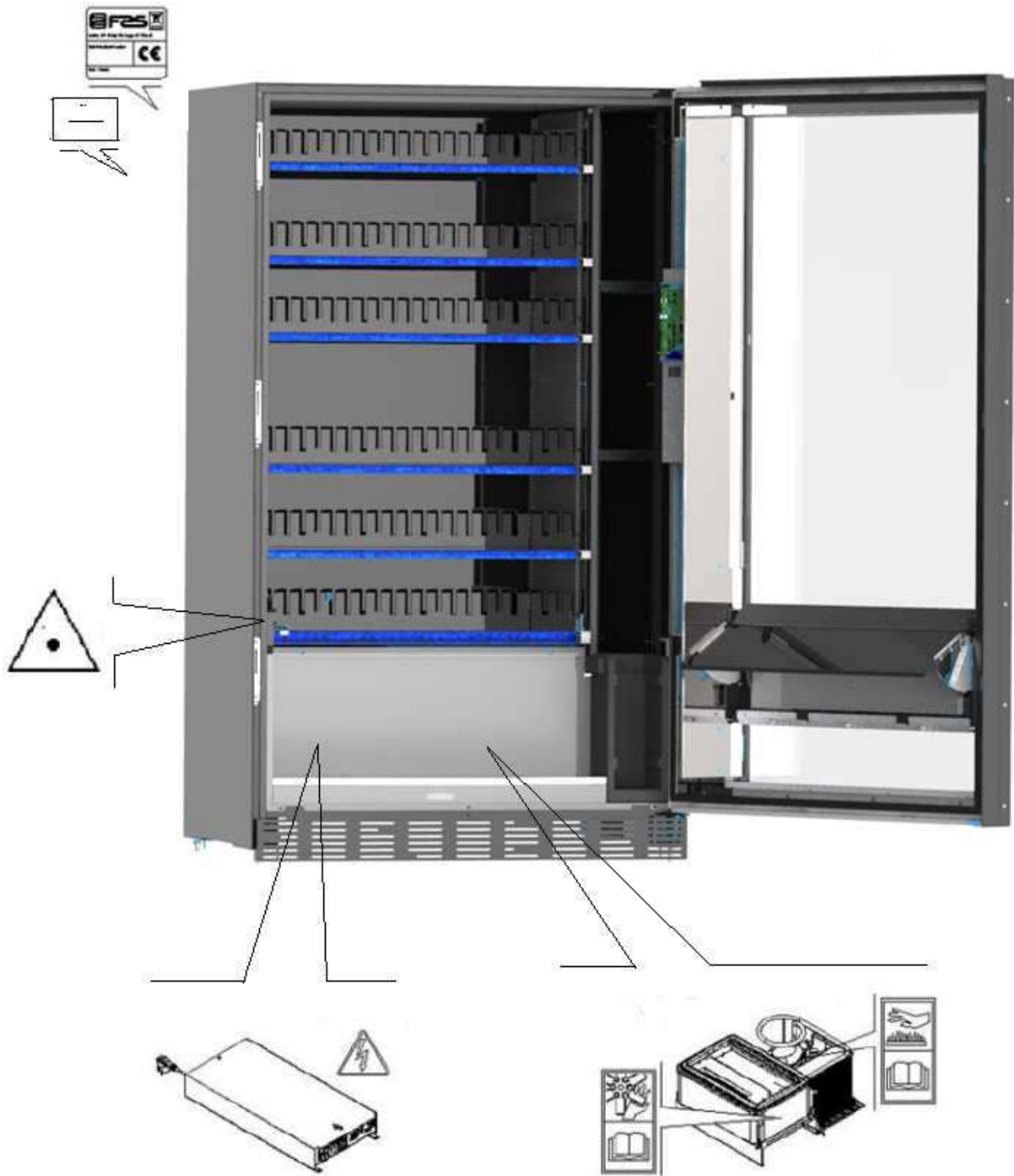

A	Targa di identificazione completa
B	Targa di identificazione
C	Adesivo di sicurezza indicante pericolo per corpi rotanti
D	Adesivo di sicurezza indicante superfici con temperatura elevata
E	Adesivo di sicurezza indicante presenza di tensione elettrica
F	Smaltimento nel rispetto della normativa EU 2002/96/CE, secondo quanto previsto dai recepimenti nazionali.
G	Targa identificazione famiglia energetica
H	(ILLUMINAZIONE LED) RADIAZIONE LASER - NON OSSERVARE DIRETTAMENTE IL FASCIO LASER - PRODOTTO LASER DI CLASSE 2

La targa di identificazione completa "A", riportante tutti i dati della macchina, è posta all'interno del cassone (vedi schema sotto riportato). Qualora sul fianco del cassone fossero presenti delle serigrafie, la targa "B" viene posta sul retro del cassone, in alto a destra. Inoltre, il numero di matricola è riportato sui componenti più importanti della macchina (schede compressore, ventilatori, ecc.).



I
T
A
L
I
A
N
O

1.3 GUIDA ALLA CONSULTAZIONE



SIMBOLO	SIGNIFICATO	COMMENTO
	PERICOLO	Indica un pericolo con rischio, anche mortale.
	AVVERTENZA	Indica una avvertenza od una nota su funzioni chiave o su informazioni utili. Prestare la massima attenzione ai blocchi di testo indicati da questo simbolo. Si richiede al personale addetto alle manutenzioni di rilevare un valore di misura, di controllare una segnalazione, verificare il corretto posizionamento di un qualsiasi elemento della macchina ecc, prima di procedere ad un determinato comando od operazione.
	ATTIVITÀ/MANUTENZIONE ORDINARIA	<i>Per manutenzione ordinaria si intende:</i> l'attività di ricarica, di impostazione parametri di controllo, di incasso e di pulizia delle zone a contatto con gli alimenti.
	ATTIVITÀ/MANUTENZIONE STRAORDINARIA	<i>Per manutenzione straordinaria si intendono:</i> le attività di manutenzione più o meno complesse (meccaniche, elettriche ecc.), in situazioni particolari o comunque concordate con l'utilizzatore e non considerate nell'attività di manutenzione ordinaria.
	RICICLAGGIO	Obbligatorietà di smaltire i materiali rispettando l'ambiente.

Porre poi attenzione particolare ai testi evidenziati in grassetto, con un carattere più grande o sottolineati, poiché si riferiscono comunque ad operazioni o informazioni di particolare importanza.

Gli schemi elettrici, allegati sono ad uso esclusivo del personale tecnico specializzato che viene autorizzato dal costruttore ad eseguire manutenzioni e controlli straordinari.





Nel seguito del manuale, riferendosi alla macchina, con il termine "davanti" o "anteriore" si intende il lato porta, mentre con il termine "dietro" o "posteriore" si intende il lato opposto; i termini "destra" e "sinistra" si riferiscono all'operatore posto sul lato anteriore della macchina e rivolto verso di essa.

Per ogni operazione da eseguire sulla macchina si fa riferimento ai livelli di qualifica descritti di seguito, per individuare il personale abilitato a svolgerla.

Utente finale	Persona privo di competenze specifiche, in grado di svolgere solo attività di acquisto e prelievo del prodotto, attraverso l'uso dei comandi esposti in macchina, oppure seguendo le istruzioni indicate sul display
Operatore addetto alla manutenzione ordinaria	Personale in grado di svolgere i compiti della qualifica precedente e, inoltre, di operare secondo le istruzioni contrassegnate con il simbolo  incluse in questo manuale
Operatore addetto alla manutenzione straordinaria	Personale in grado di svolgere i compiti delle qualifiche precedenti e, inoltre, di operare secondo le istruzioni contrassegnate con entrambi i simboli  inclusi in questo manuale. In taluni casi, i tecnici specializzati devono essere in grado di intervenire anche con protezioni disabilitate, quindi in condizioni di sicurezza precarie. Comunque, tutte le operazioni con organi in movimento e/o con presenza di tensione devono essere svolte in casi eccezionali e solo una volta appurata l'impossibilità di intervento in condizioni di sicurezza adeguate. L'accesso a queste zone dovrebbero essere consentito esclusivamente a persone a conoscenza e con esperienza pratica dell'apparecchio, con particolare riferimento alla sicurezza e all'igiene.

Le operazioni che vengono descritte all'interno di questo Manuale, relative ad ogni fase del ciclo di vita della macchina sono state attentamente analizzate dal costruttore; pertanto il numero degli operatori e la qualifica loro richiesta per ciascuna di esse sono quelli più idonei per svolgere la funzione al meglio.

1.4 SICUREZZE

	<p>Questo apparecchio può essere utilizzato da bambini di età non inferiore ad 8 anni e da persone con ridotte capacità fisiche, sensoriali o mentali o con esperienza e conoscenze insufficienti, purché attentamente sorvegliate o istruite su come utilizzare in modo sicuro l'apparecchio e sui pericoli che ciò comporta.</p>
	<p>L'uso di accessori o componenti non originali possono compromettere la sicurezza della macchina. Fas non si assume alcuna responsabilità per l'utilizzo di parti o accessori non originali e si ritiene sollevata da qualsiasi danno diretto o indiretto che da un tale utilizzo dovesse derivare. La varietà di prodotti simili eventualmente offerti dal mercato impedisce a Fas un'eventuale verifica su tali componenti. Attenzione: l'utilizzo di parti e ricambi non originali, può far decadere l'intera garanzia sulla macchina.</p>
	<p>La costruzione e l'analisi relativa alla sicurezza del distributore automatico fanno riferimento alle norme vigenti.</p> <p>Il cavo di alimentazione è del tipo con spina non separabile. L'eventuale sostituzione del cavo di collegamento, dovrà essere effettuata solo da personale qualificato del servizio di assistenza.</p> <p>Qualsiasi intervento diverso dalla manutenzione ordinaria deve essere eseguito con la spina di alimentazione disinserita.</p>
	<p>E' obbligatorio usare un abbigliamento idoneo come previsto nel presente manuale e dalle leggi vigenti nel Paese di utilizzo della macchina; vanno in ogni modo evitati abiti larghi e svolazzanti, cinture, anelli e catenine; i capelli, se lunghi, vanno raccolti in un'apposita cuffia.</p>

E' assolutamente vietato far funzionare la macchina con le protezioni fisse e/o mobili smontate o con i dispositivi di sicurezza esclusi.

E' assolutamente vietato rimuovere o manomettere i dispositivi di sicurezza.

Non eseguire nessuna manutenzione o regolazione della macchina senza aver letto ed assimilato il contenuto di questo manuale.

Le operazioni di regolazione a sicurezze ridotte o parzialmente escluse, devono essere eseguite da una sola persona e, durante il loro svolgimento è necessario vietare l'accesso alla macchina a persone non autorizzate; se possibile, si deve tenere esclusa solo una protezione per volta.



Dopo aver effettuato un'operazione di regolazione o manutenzione a sicurezze ridotte, è necessario ripristinare al più presto lo stato della macchina con tutte le protezioni attive.

Il rispetto scrupoloso delle manutenzioni periodiche indicate nel presente manuale è necessario sia per lavorare in sicurezza, sia per mantenere efficiente la macchina.

Accertarsi delle buone condizioni delle etichette di sicurezza e studiarne il significato: sono necessarie per evitare gli infortuni; se queste sono deteriorate, smarrite o appartenenti a componenti sostituiti, devono essere rimpiazzate con altre originali richieste alla Casa Costruttrice collocandole nell'esatta posizione come indicato nel presente libretto



E' bene ricordare che un operatore prudente e in buone condizioni psicofisiche è la migliore sicurezza contro qualsiasi infortunio.



E' assolutamente vietato servirsi degli schemi elettrici per apportare modifiche alla macchina.



L'utilizzo di addetti in numero diverso, o di grado di qualifica inferiore a quanto richiesto, potrebbe mettere in pericolo la sicurezza del personale coinvolto o presente nei pressi della macchina.



I prodotti alimentari erogati dal distributore automatico, devono essere in confezioni sigillate ermeticamente. Attenersi scrupolosamente alle indicazioni del produttore riguardanti la data di scadenza di ciascun prodotto e la temperatura di mantenimento
Il distributore automatico deve essere ritenuto uno strumento idoneo al mantenimento della temperatura dei prodotti e **NON** per il loro raffreddamento.
Nel caso di prodotti alimentari freschi e/o facilmente deperibili e comunque in tutti i casi previsti dalla legislazione vigente, è necessario:
impostare la temperatura all'interno del distributore automatico in conformità alle leggi in vigore;
durante il trasporto al distributore automatico mantenere i prodotti alle temperature previste dalle leggi in vigore.



Questo distributore e' dotato del dispositivo di "sicurezza frigo" conforme alle norme di conservazione dei generi alimentari freschi vigenti in alcuni paesi e consente di mantenere questi prodotti nelle condizioni previste dal manuale purché tali prodotti siano introdotti già alla corretta temperatura prevista di conservazione come prescrivono queste norme.
La non osservanza a questa regola potrebbe provocare interventi della "sicurezza frigo".



Per garantire il corretto funzionamento del distributore, non possono essere modificate le posizioni dei cassette.



ATTENZIONE:
L'utilizzo del distributore nella versione "T.A." (temperatura ambiente) senza il gruppo refrigerante, **NON** prevede la vendita di prodotti alimentari.



In caso di incendio non vanno usati getti d'acqua contro la macchina in quanto potrebbero causare corti circuiti con conseguenti incidenti anche mortali per le persone presenti.



Spegnere la macchina agendo sull'interruttore generale e staccare la spina prima di iniziare le operazioni di pulizia. Non lavare il distributore con getti d'acqua diretti e/o ad alta pressione.



Non Immergere mai la gettoniera nell'acqua
Non usare solventi, spugnette metalliche
Non vaporizzare alcun tipo di lubrificante



Non conservare sostanze esplosive come bombolette aerosol con un propellente infiammabile in questo apparecchio



Questo apparecchio è destinato all'uso in applicazioni domestiche e simili come:

- aree cucina per il personale in negozi, uffici e altri ambienti di lavoro;
- agriturismi e da clienti in hotel, motel e altri ambienti di tipo residenziale;
- ambienti tipo bed and breakfast;
- catering e applicazioni simili non di vendita al dettaglio.



L'apparecchio deve essere collegato ad una rete di alimentazione provvista di messa a terra conforme alle legislazioni vigenti. Si raccomanda di prevedere che la rete di alimentazione elettrica del distributore sia provvista di un dispositivo di disconnessione con un'apertura contatti di almeno 3 mm. Lasciare la spina accessibile ad installazione avvenuta. E' vietato l'uso di prolunghe, adattatori o prese multiple.



ATTENZIONE: durante il posizionamento dell'apparecchio, assicurarsi che il cavo di alimentazione non sia incastrato o danneggiato

2 USO DEL DISTRIBUTORE AUTOMATICO PER LA VENDITA DI PRODOTTI ALIMENTARI



ATTENZIONE:

La determinazione e l'impostazione delle temperature di mantenimento dei prodotti alimentari, devono essere svolte in conformità a quanto stabilito dal produttore e dalle legislazioni vigenti.

Queste attività devono essere assegnate a personale adeguatamente qualificato definito dal gestore dell'apparecchiatura.

Attraverso il distributore automatico possono essere venduti prodotti alimentari.

Alcuni **esempi** di prodotti alimentari vendibili sono:

- caramelle, nocchie, gomme da masticare e dolciumi analoghi
- biscotti cracker e i prodotti da forno analoghi
- i cibi con un livello di pH non superiore a 4,6 o con un valore di attività dell'acqua (Aw) a 25°C non superiore a 0,85
- i cibi mantenuti a una temperatura non superiore a 5°C per i periodi specificati dal produttore, ma non oltre i 5 giorni
- i cibi in contenitori sigillati ermeticamente
- i cibi che sono stati trattati per prevenire il deterioramento

2.1 STIMA DELL'IMPATTO DELLE IMPOSTAZIONI DI TEMPERATURA SUGLI SPRECHI ALIMENTARI



ATTENZIONE:

L'utilizzo dei corretti parametri di programmazione, permetterà di gestire i prodotti alimentari fino alla propria naturale scadenza temporale, minimizzando quindi gli sprechi.

Per contro si consiglia una corretta analisi Haccp, in modo da non avere delle impostazioni di sicurezza frigo (Health Control) troppo strette rispetto ai parametri di temperatura esterni: ricordiamo che per legge, ogni volta che si attiva la sicurezza, è obbligatorio gettare tutto il prodotto deperibile.

3 CARATTERISTICHE TECNICHE

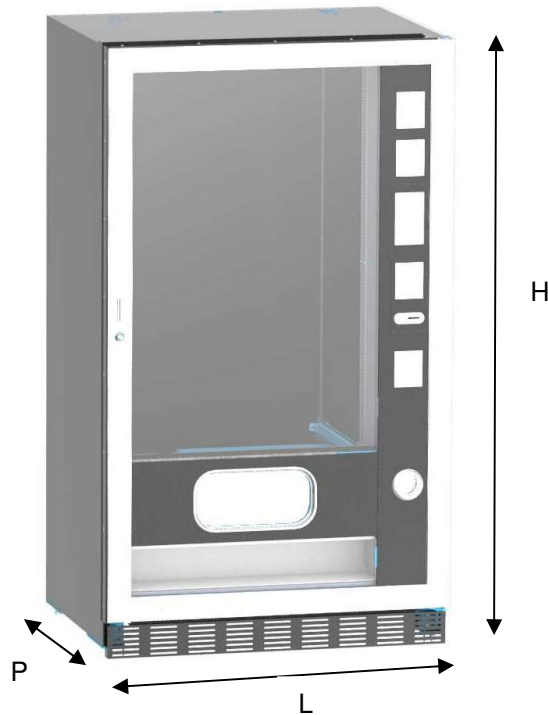

Altezza	H = 1830 mm
Larghezza	L = 910 mm (FASTER 900 SA) L = 1060 mm (FASTER 1050 SA)
Profondità	P = 790 mm
Peso (senza imballo)	270 kg (FASTER 900 SA) 340 kg (FASTER 1050 SA) 240 kg (FASTER 900 SA - T.A.) 310 kg (FASTER 1050 SA - T.A.)
Tensione nominale	vedi targhetta identificazione
Potenza nominale	vedi targhetta identificazione
Condizioni ambientali limite di funzionamento	Temperatura ambientale max 32°C Temperatura ambientale min. 3°C Umidità relativa max 65%
Sistema di refrigerazione	A compressione - classe N - Evap. Ventilato Sbrinamento ciclico
Sistema di vendita	FIFO
Sportello prelievo	1
Peso max. per cassetto	15 kg Uniformemente distribuito 30 kg Uniformemente distribuito (guide rinforzate)
Livello di pressione sonora ponderato "A"	Inferiore a 70 dB

SPIRALI FASTER 1T

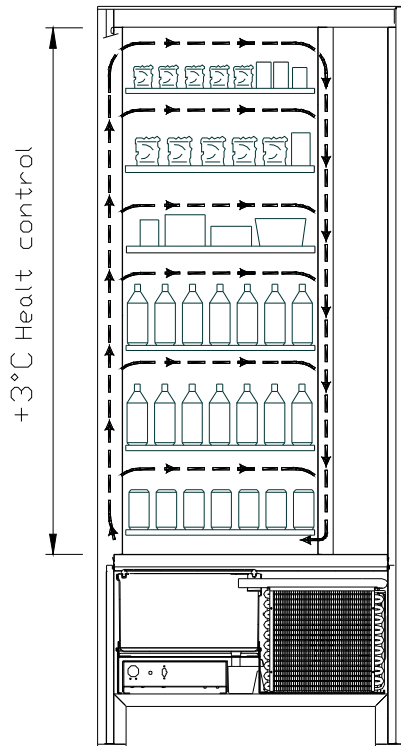

- Tutti i cassetti possono essere impostati alla temperatura di +3°C, la quale consente la buona conservazione delle sostanze alimentari che sarebbero deperibili a temperature superiori. In quest'area, in osservanza delle norme "haccp" (hazard analysis and critical control points), è predisposto un controllo, denominato "sicurezza frigo", che interdice la vendita del prodotto qualora si superi la temperatura che può deteriorare il prodotto stesso.

SPIRALI FASTER 2T consente con un sistema elettronico di avere due aree a temperatura diversificata e precisamente:

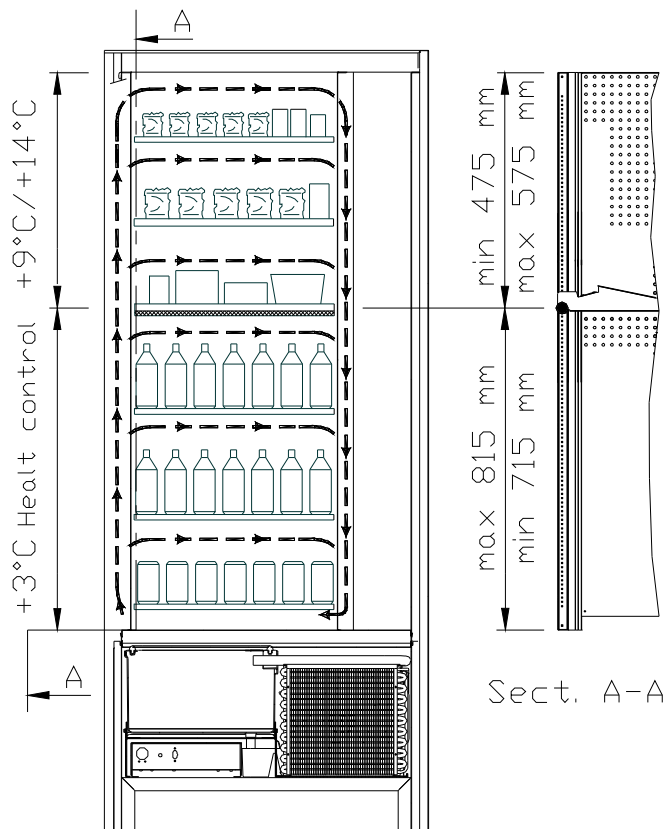

- **area dei cassetti superiori** in cui la temperatura è stratificata da +9°C a +14°C è ideale per i prodotti a lunga conservazione.
- **area dei cassetti inferiori** in cui la temperatura impostabile a +3°C consente la buona conservazione delle sostanze alimentari che sarebbero deperibili a temperature superiori. In quest'area, in osservanza delle norme "haccp" (hazard analysis and critical control points), è predisposto un controllo, denominato "sicurezza frigo", che interdice la vendita del prodotto qualora si superi la temperatura che può deteriorare il prodotto stesso.

Le due zone sono isolate fra di loro mediante un pannello coibente.

SPIRALI FASTER 3T (ogni prodotto conservato a una temperatura ottimale).

SPIRALI FASTER 3T consente con un sistema elettronico di avere tre aree a temperatura diversificata e precisamente:

- **area del cassetto superiore** in cui la temperatura è di circa $+10^{\circ}\text{C}$ ed è ideale per i prodotti a lunga conservazione.
- **area dei cassettei centrali** in cui la temperatura impostabile a $+3^{\circ}\text{C}$ consente la buona conservazione delle sostanze alimentari che sarebbero deperibili a temperature superiori. In quest'area, in osservanza delle norme "haccp" (hazard analysis and critical control points), è predisposto un controllo, denominato "sicurezza frigo", che interdice la vendita del prodotto qualora si superi la temperatura che può deteriorare il prodotto stesso.
- **area dei cassettei inferiori** in cui la temperatura è di circa $+6^{\circ}\text{C}$ ed è ideale per bibite e/o prodotti a lunga conservazione.

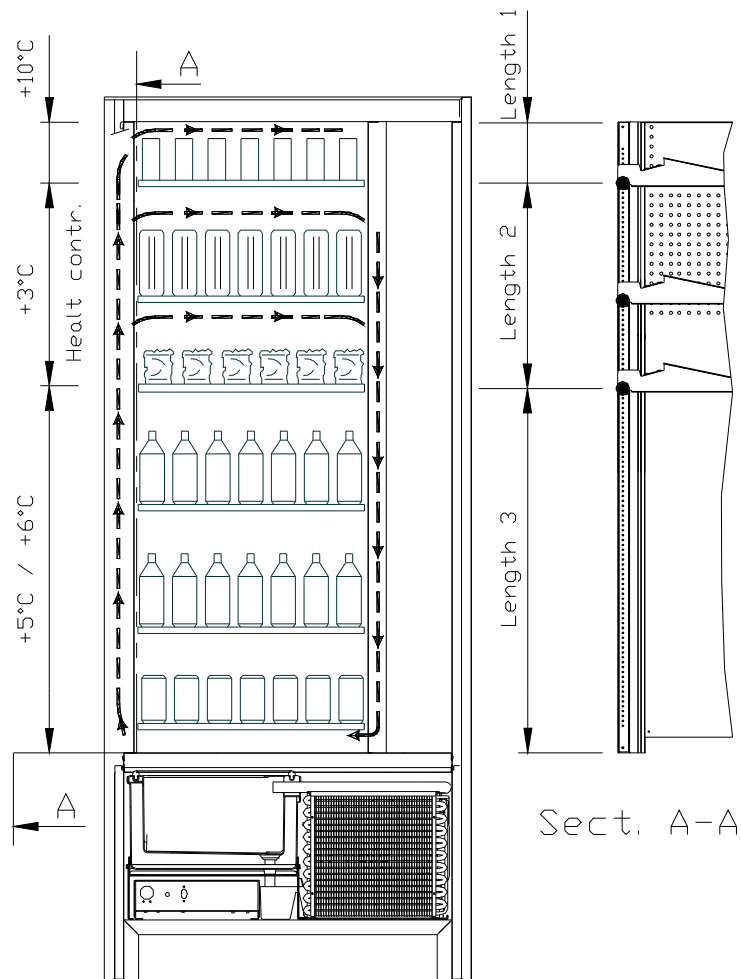

4 COMPONENTI PORTA

- 1 **Display:** Sul display compare il totale delle monete introdotte ed il riferimento della selezione, il prezzo della selezione e tutti i messaggi di funzionamento. In caso di guasto del distributore, il display visualizza il numero d'allarme in corso.
- 2 **Pulsante di reso:** serve per sbloccare le monete incastrate nella gettoniera e il recupero delle stesse nella vaschetta recupero monete.
- 3 **Fessura introduzione monete:** viene usata dal cliente per introdurre il credito necessario all'acquisto del prodotto.
- 4 **Portello di prelievo:** viene usato dal cliente per ritirare il prodotto acquistato.
- 5 **Vaschetta recupero monete:** posta sulla parte inferiore, è usata per la restituzione del resto.
- 6 **Serratura porta.**
- 7 **Coprigambe**

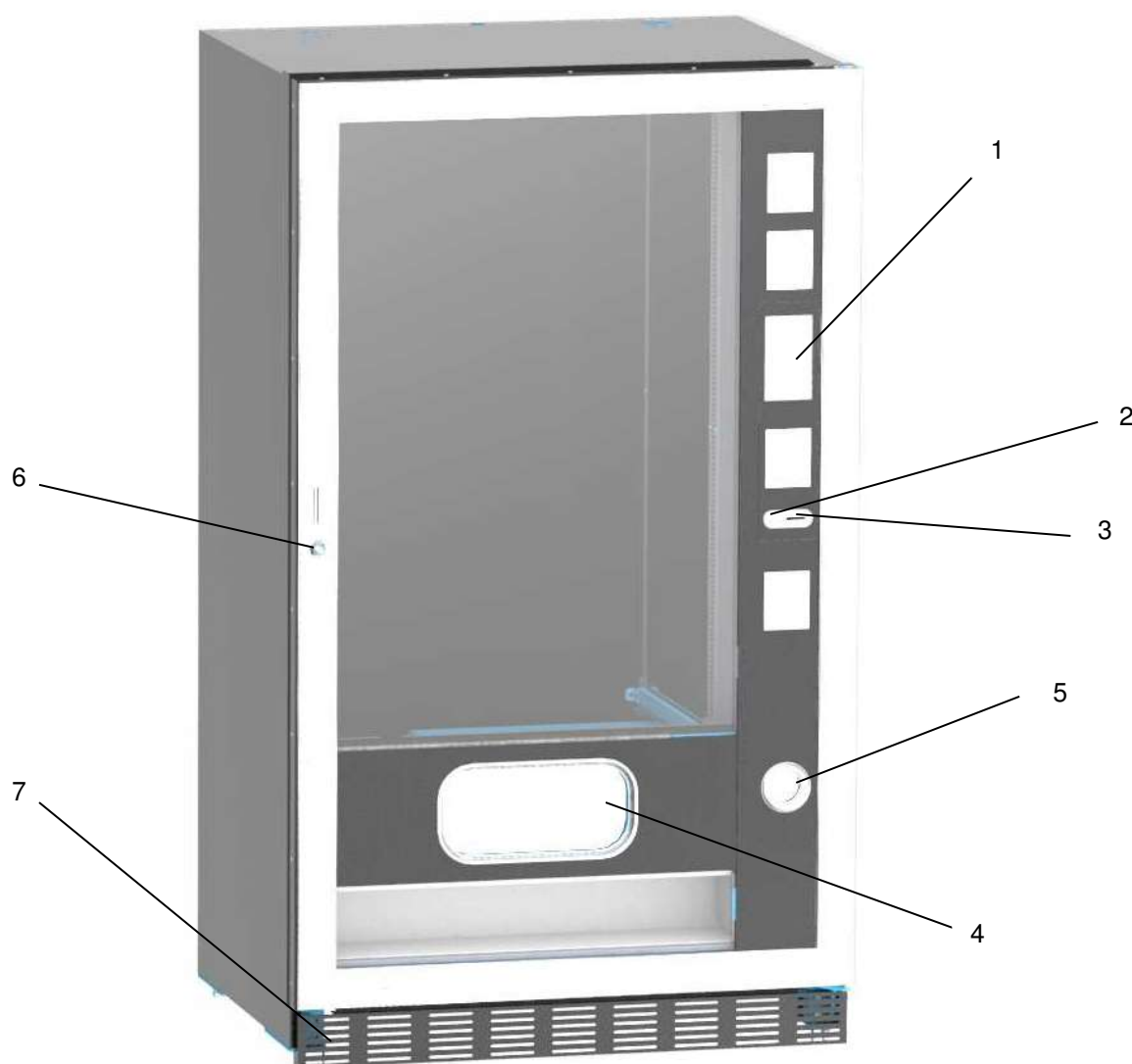

fig. 1

5 COMPONENTI INTERNI

- 1 **Scheda principale:** è situata all'interno dello sportello gettoniera e provvede a gestire le varie funzioni del distributore.
- 2 **Gruppo frigo:** è collocato nella parte inferiore del cassone, dietro la tasca di prelievo e provvede a mantenere la temperatura impostata all'interno del distributore.
- 3 **Pannello elettrico:** il pannello elettrico, posto nella parte inferiore del cassone, dietro la tasca di prelievo, raccoglie tutte le connessioni elettriche, nonché la scheda di potenza e i fusibili.
- 4 **Micro porta:** invia alla scheda l'informazione di "porta aperta".
- 5 **Cassa monete**
- 6 **BARRA DISPLAY PREZZI:** barra retroilluminata che riporta ben comprensibili, in corrispondenza del prodotto, prezzo e numero di selezione. (se presente)

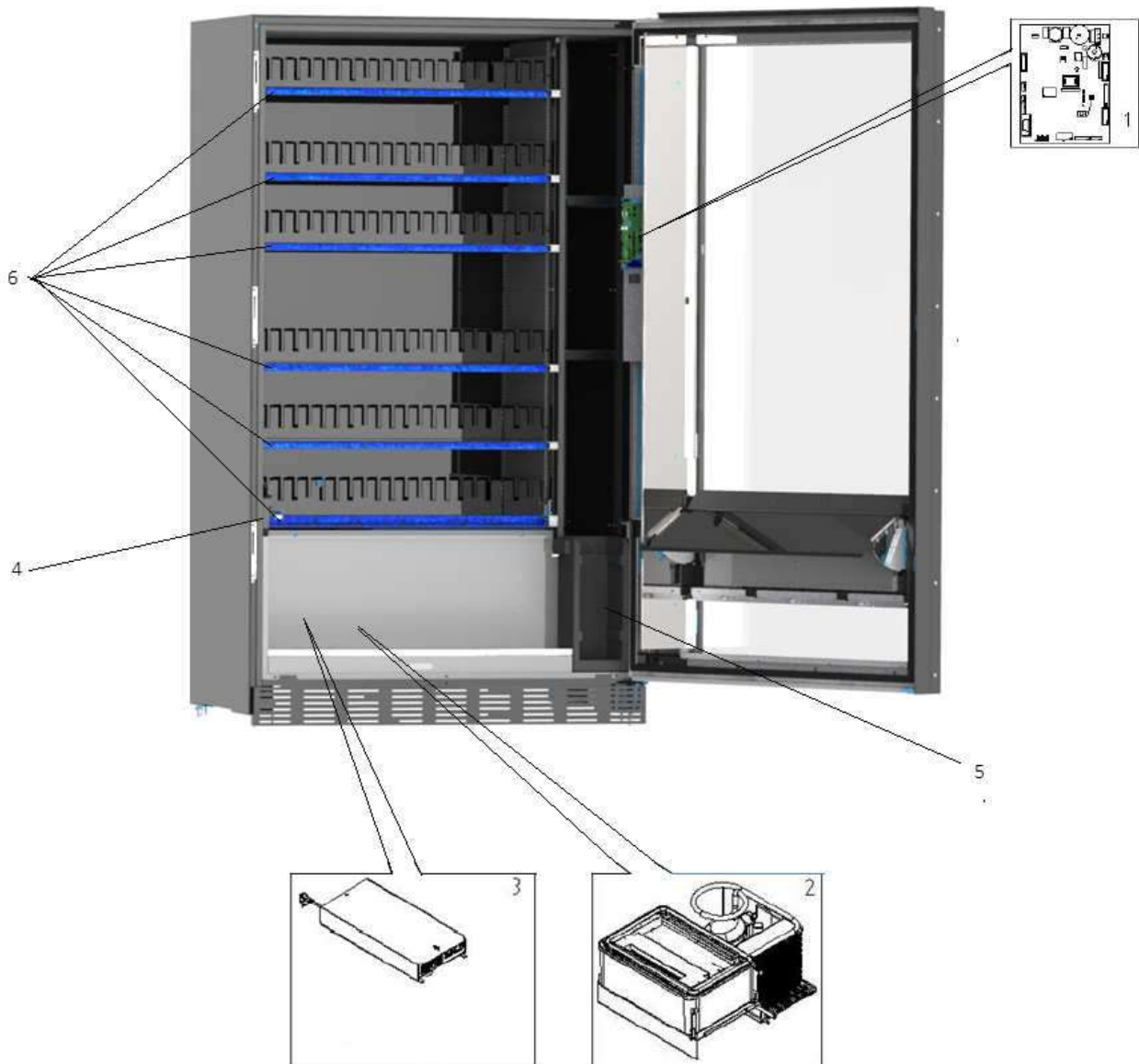

fig. 2

6 TRASPORTO, MOVIMENTAZIONE, STOCCAGGIO E DISIMBALLAGGIO



Nel caso si riscontrino danni al distributore notificateli immediatamente al corriere.

6.1 TRASPORTO E STOCCAGGIO

Al fine di non provocare danni al distributore, le manovre di trasporto sono da effettuarsi con particolare cura ed esclusivamente con il distributore automatico fissato al suo pallet.

Le manovre di carico/scarico devono essere eseguite sollevando il distributore con carrello elevatore sia a motore che manuale, posizionando le forche nella parte sottostante del pallet.

La movimentazione per brevi tragitti, per esempio all'interno di uno stabilimento o di un ufficio, può essere eseguita senza l'utilizzo del pallet, con la massima cura in modo da non danneggiare il distributore. È invece sempre **vietato**:

- Coricare il distributore;
- Trascinare il distributore con funi o altro;
- Sollevare il distributore con prese laterali;
- Sollevare il distributore con qualsiasi imbracatura o fune;
- Scuotere o dare scossoni al distributore ed al suo imballo.



È vivamente sconsigliato coricare il distributore per evitare che l'olio contenuto nel compressore non sia più nella sede adeguata a garantire la lubrificazione corretta dello stesso e quindi provocare rotture all'avviamento.
Nel caso in cui il distributore venga comunque coricato, porre lo stesso in ambiente a temperatura non inferiore a 18°C, quindi attendere almeno 2 ore prima della sua messa in funzione.

Per quanto riguarda lo stoccaggio delle macchine è opportuno che l'ambiente di conservazione sia ben asciutto con temperature comprese fra 0 e +40°C.

Coprire la macchina dopo averla stazionata in ambiente protetto ed evitare spostamenti o urti accidentali. È **vietato** sovrapporre più macchine imballate e mantenere la posizione verticale indicata dalle frecce sull'imballo stesso.

6.2 DISIMBALLAGGIO

I materiali dell'imballo dovranno essere rimossi con attenzione per non danneggiare il distributore, ispezionate l'interno e l'esterno del cassone per verificare la presenza di eventuali danni. Non distruggere i materiali d'imballo fino a quando il rappresentante del corriere non li abbia esaminati.



Ricordarsi di rimuovere i componenti di imballo o le dotazioni poste all'interno del distributore automatico che potrebbero impedire il corretto funzionamento della macchina.

Per togliere la macchina dal pallet, è sufficiente svitare le 4 viti a testa esagonale che fissano il basamento del distributore al pallet stesso, di cui 2 poste sulla parte posteriore del distributore, 2 sulla parte anteriore ed accessibili aprendo la porta.

Per assicurare una appropriata circolazione d'aria dell'unità di refrigerazione, rimontare capovolte le staffe posteriori che fissano il distributore al pallet.



I materiali d'imballo devono essere smaltiti rispettando l'ambiente e la legislazione in vigore.



Sollevare il distributore automatico assicurandosi che i piedini di sostegno escano dalla sagoma del pallet.

6.3 INSTALLAZIONE

Il distributore dev'essere posizionato su un'area (pavimento, soppalco) areata o areabile adatta a sopportarne il peso.



L'apparecchio non è idoneo per installazioni all'esterno, non deve essere esposto ai raggi diretti del sole o in luoghi in cui possono essere usati getti d'acqua. L'apparecchio può essere installato in luoghi la cui temperatura ambiente sia compresa tra 3°C e 32°C.

Verificare che la portata dell'impianto sia adeguata alla potenza massima del distributore indicata in targa. In caso di dubbio rivolgersi a personale professionalmente qualificato. Quest'ultimo, in particolare, dovrà anche accertare che la sezione dei cavi dell'impianto sia idonea alla potenza assorbita dal distributore stesso.



Le seguenti indicazioni sono valide solo per il Regno Unito.

I cavi nel conduttore sono colorati secondo il seguente codice:
VERDE E GIALLO- MASSA ---- BLU - NEUTRO ---- MARRONE - FASE
 Poiché i colori dei fili nel conduttore di questo apparecchio potrebbero non corrispondere alle marcature colorate nei morsetti della vostra presa, procedere come segue:
 Il filo di colore VERDE e GIALLO deve essere collegato con il morsetto della presa contrassegnato dalla lettera E o dal simbolo di massa o colorato in VERDE o VERDE e GIALLO. Il filo di colore BLU deve essere collegato con il morsetto della presa contrassegnato dalla lettera N o colorato in NERO o BLU. Il filo di colore MARRONE deve essere collegato con il morsetto della presa contrassegnato dalla lettera L o colorato in ROSSO o MARRONE.



Il costruttore declina ogni responsabilità per danni causati dalla inosservanza delle precauzioni sopra riportate.

- Una volta effettuati i collegamenti il distributore deve essere collocato vicino ad una parete ed in modo che lo schienale abbia una distanza minima di 7 cm dalla stessa per permettere la regolare ventilazione.
- Dopo aver posizionato il distributore, regolare i quattro piedini regolabili in modo che il distributore automatico sia in posizione perfettamente orizzontale; tutti i piedini devono toccare il pavimento.
- Montare il coprigambe anteriore.
- Controllare sia il coprigambe anteriore che le reti dietro e sotto il gruppo frigorifero siano sempre pulite e non ostruite.

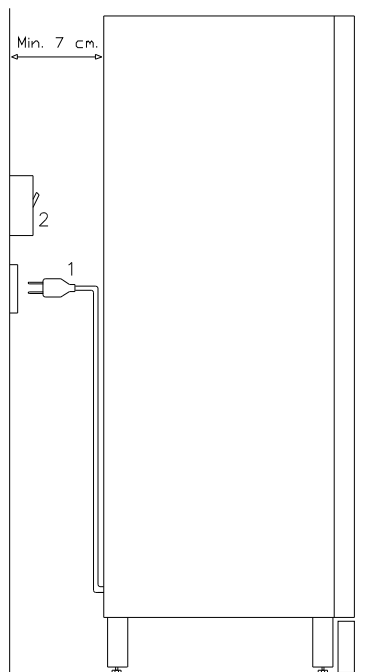

Descrizione dei collegamenti :

- 1 Spina tipo "schuko"
- 2 Interruttore magnetotermico differenziale

- Per accendere la macchina seguire le seguenti operazioni. Connettere il cavo di alimentazione. Se compare sul display la scritta "MEMORY CLEARED" premere il pulsante situato sulla scheda principale all'interno box gettoniera per inizializzare la memoria. Sul display appare il messaggio "PORTA APERTA". Il distributore inizierà automaticamente un autotest. Se non viene identificato alcun errore la macchina sarà pronta all'uso.
- Programmare la macchina (vedi cap. "PROGRAMMAZIONE"), impostare i PARAMETRI FRIGORIFERO (vedi relativo paragrafo) in conformità ai prodotti alimentari introdotti nel distributore ed impostare i prezzi.
- Se la macchina è fornita di gettoniera rendiresto inserire nei tubi rendiresto le monete corrispondenti.
- Caricare i prodotti nella macchina (vedi paragrafo Caricamento prodotti).

6.4 AVVERTENZA PER L'INSTALLAZIONE

La macchina viene venduta priva di sistema di pagamento, pertanto qualsiasi guasto alla macchina oppure danni a persone o cose derivanti da errata installazione del sistema di pagamento, saranno solo ed esclusivamente a carico di chi ne ha eseguito l'installazione.

6.5 COLLEGAMENTO SISTEMA DI PAGAMENTO

La connessione e la disconnessione della gettoniera devono essere eseguiti a macchina spenta.

A fianco della scheda main si trovano i connettori per il collegamento della gettoniera. Il distributore è predisposto per sistemi di pagamento con protocolli, 'EXECUTIVE', 'MDB'.

- Fissare la gettoniera sul sostegno, posizionandola entro i perni.
- Collegare i connettori della gettoniera alla macchina.
- Regolare lo scivolo introduzione monete sull'imbocco della gettoniera
- Regolare il leveraggio del pulsante di reso

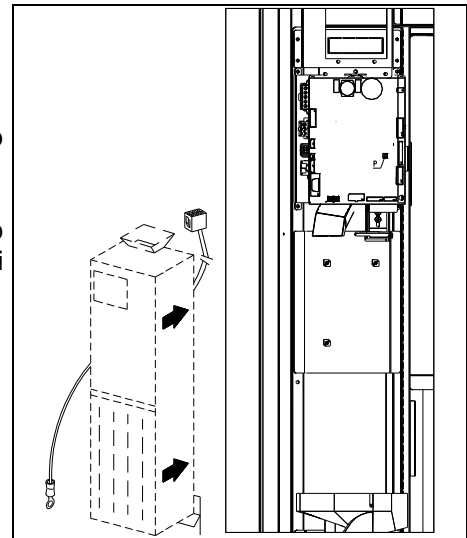

7 AVVERTENZA PER LA DEMOLIZIONE MACCHINA

Qualora la macchina venisse disinstallata per essere definitivamente demolita é obbligatorio attenersi alle leggi vigenti per la salvaguardia dell'ambiente. Tutti i materiali ferrosi, plastici o altro nei depositi autorizzati. Particolare attenzione deve essere fatta per:

	<p>Gas presenti nell'unità refrigerante che, di qualsiasi tipo siano (vedi targhetta identificazione), devono essere recuperati con apposite attrezzature da ditte specializzate</p> <p>Materiale di isolamento devono essere recuperati da ditte specializzate.</p>
--	--

In caso di dubbio, consigliamo di chiedere informazioni presso i locali organi competenti allo smaltimento dei rifiuti.

8 INTERVENTI SUL DISTRIBUTORE

8.1 CARICAMENTO PRODOTTI

Una volta eseguita la procedura di messa in opera ed effettuata la programmazione della macchina, procedere come segue:

- 1) Aprire la porta.
- 2) Estrarre un cassetto alla volta, afferrandolo nella parte inferiore, tirando verso l'esterno fino a che non trovate il punto di fermo. Il cassetto si inclinerà verso il basso facilitando il caricamento.
- 3) Cominciare il caricamento dal davanti verso l'interno, assicurandosi che tutti gli spazi siano riempiti. Il fondo del prodotto dovrebbe essere sistemato sul fondo del compartimento, giusto sopra la spira con l'etichetta rivolta verso la vetrina in modo che sia riconoscibile dal cliente. Tutti i prodotti si devono inserire facilmente fra le spire, non inserire oggetti più grandi, le spirali possono avere passi diversi e quindi scegliere la spirale adatta al prodotto che si vuole vendere o viceversa scegliere il prodotto in base alle spirali che si hanno.
- 4) Completato il caricamento di tutti i cassettei, assicurarsi che ritornino nella posizione "STANDBY"; ogni spirale può essere ruotata di 45 gradi per volta. La maggior parte degli articoli si vende senza problemi quando l'estremità della spirale è posizionata a ore 6. Per i prodotti in brick regolare l'estremità 90 gradi in anticipo.

NOTE: I prodotti in sacchetto o in scatola se non posizionati in modo proprio possono creare problemi. Il bordo sigillato del sacchetto può infilarsi sotto il filo della spirale impedendo la caduta dello stesso. Si raccomanda di ripiegare in avanti ed in alto prima che venga inserito nello spazio della spirale. Quando si caricano prodotti come ad es. tortine, biscotti, articoli "fragili", dovrebbero essere posizionati nei cassettei più bassi, in modo che non si danneggino con la caduta.

8.1.1 AVVERTENZE CARICAMENTO PRODOTTI

Verificare sul capitolo CARATTERISTICHE TECNICHE a quale configurazione corrisponde il Vs. distributore automatico, per identificare con precisione la zona con il controllo della "sicurezza frigo".

Nella fase di prima accensione, attendere il raggiungimento della temperatura di regime, che avviene dopo circa 12 ore. Verificare in ogni caso, prima di introdurre i prodotti refrigerati, che l'apparecchiatura al suo interno abbia raggiunto la temperatura inferiore ai 4°C.

Nel caso di intervento della "sicurezza frigo", i prodotti delle selezioni fuori servizio, dovranno essere eliminati; anche in questo caso, alla riaccensione, si deve attendere il raggiungimento della temperatura a regime, prima di poter introdurre i nuovi prodotti refrigerati.

I termini sicuri per i prodotti refrigerati, possono essere raggiunti soltanto se il tempo totale di porta aperta, si limita ad un massimo di 15 minuti. Si raccomanda pertanto di eseguire qualsiasi operazione nel minor tempo possibile.

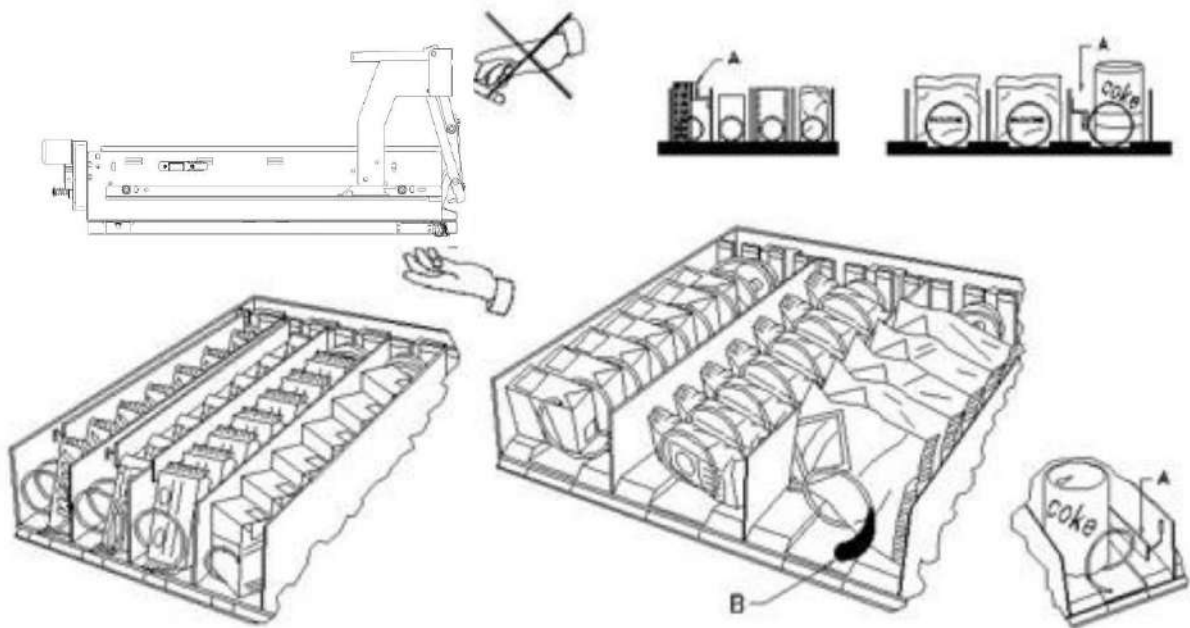

fig. 3

8.2 DISTANZIATORI PER PRODOTTI SUI CASSETTI (fig. 3)

I distanziatori "A" sono forniti per essere usati quando si devono caricare prodotti "stretti".

Sistemateli in modo che riescano a contenere il prodotto abbastanza liberamente verso la parte destra del comparto, in modo che si regga ben dritto.

Per regolare il distanziatore tirare in avanti per fare lo spazio più stretto e spingere indietro per fare lo spazio più largo, lasciare comunque 3 mm fra spaziatore ed il prodotto.

8.3 ESPULSORE PER PRODOTTI (fig. 3)

L'espulsore B può essere usato quando ci sono prodotti insacchettati come ad esempio patatine o simili. L'espulsore li aiuterà a fuori uscire dalla spirale. Si aggancia al filo dell'estremità della spirale ed agisce come un'estensione per il prodotto in vendita e lo spingerà ulteriormente fuori dal cassetto.

8.4 OPERAZIONI DI VENDITA DI UN PRODOTTO

Dopo aver caricato il distributore con i prodotti voluti, aver impostato i prezzi di vendita per ciascun prodotto, aver posizionato i cartelli prezzi, aver controllato che i cassettei siano ricollocati nella posizione di vendita, la macchina è pronta per vendere.

- 1) Introdurre il credito sufficiente all'acquisto del prodotto.
- 2) Comporre sulla tastiera la combinazione corrispondente al prodotto scelto.
- 3) Prelevare dallo sportello il prodotto.













9 TASTIERA FUNZIONI/PROGRAMMAZIONE

Sopra lo sportello gettoniera, sono situati due pulsanti che hanno le seguenti funzioni:

1. Pulsante Programmazione
2. Non utilizzato













Pulsante programmazione: entrando in programmazione, il display visualizza:

	Uscire dalla modalità di programmazione
	Visualizzazione di tutte le versioni firmware e software.
	Permette di selezionare la lingua delle descrizioni presenti nei menù di programmazione e configurazione macchina
	Permette di accedere al sottomenu per l'impostazione dei vari parametri macchina
	Permette di cancellare gli errori bloccanti ed attivi
	Permette di visualizzare e cancellare lo storico errori
	Permette di accedere al sottomenu per l'impostazione dell'interfaccia logica, i file multimediali, l'aggiornamento engine
	Permette di visualizzare i dati di vendita
	Permette di esportare i dati EVA-DTS
	Permette di resettare la macchina
	Permette di aggiornare il software della mainboard
	Permette di accedere al test vendita e di visualizzare le selezioni presenti e funzionanti
	Permette di visualizzare la foto della configurazione macchina precedentemente caricata utilizzando il sito di telemetria



9.1 PARAMETRI MACCHINA

	Uscire dalla schermata e ritornare alla precedente
	Permette di impostare la valuta e la modalità di sconto; E' possibile impostare lo spegnimento dei led ad apertura porta e di ridurre la luminosità in stand-by; è inoltre possibile visualizzare il contatore delle battute ed abilitare la gestione della colonna forni.
	Permette di configurare le fotocellule
	Permette impostare tutti i parametri relativi al funzionamento dell'unità refrigerante
	Permette di accedere al sottomenu di programmazione del sistema di pagamento
	Permette di impostare i timer settimanali
	Permette di configurare i display cassette
	Permette di accedere al sottomenu per la gestione delle selezioni: prezzi, fotocellule, messaggi, inibizioni.
	Permette di importare ed esportare la configurazione della macchina
	Permette di scaricare i dati EVA-DTS dialogando con sistemi esterni (IRDA, etc)
	Permette di attivare alcune uscite per verificarne la funzionalità: compressore, ventilazione, illuminazione, ecc.



9.1.1 IMPOSTAZIONI

Valuta: permette di scrivere la valuta desiderata (il parametro che la precedenza è comunque il simbolo valuta presente al di sotto dei **Parametri identificativi**)

Modalità di sconto: Sono possibili i seguenti tipi di sconto a seconda dell'opzione scelta dal menu a tendina:

- nessun tipo di sconto.
- sconto per fasce orarie.
- sconto per acquisti con chiave/carta di credito (possibile solo in modalità MDB).
- sconto per fasce orarie e per acquisti con chiave/carta di credito (solo in modalità MDB).

N.B. Perché lo sconto a fasce orarie sia applicato devono essere impostati i valori delle fasce orarie



desiderate nel timer settimanale

Se il sistema cashless consente l'applicazione di differenti tabelle prezzi, la selezione della tabella da applicare al momento della vendita avviene automaticamente attraverso il protocollo di comunicazione tra macchina e lettore (possibile soltanto per i sistemi cashless MDB che prevedono tale opzione).

Abilitazione cicalina: flaggando la casella si abilita il funzionamento dell'avvisatore acustico durante il funzionamento della macchina.

Riduzione illuminazione in stand by: flaggando questa casella si imposta l'attenuazione della luminosità



dell'illuminazione durante le fasce orarie di risparmio energetico (vedi sottomenu Timer settimanale). Se si disabilita questa opzione si imposta lo spegnimento totale dei led.

Spegnimento illuminazione a porta aperta: è possibile abilitare/disabilitare l'opzione spegnimento led a porta aperta

Illuminazione tasca sempre accesa: è possibile poi impostare l'illuminazione della tasca prelievo in modalità sempre accesa oppure spenta durante il periodo di non erogazione dei prodotti

A seguire il sistema permette di impostare il **tempo di illuminazione tasca**, ovvero il periodo in cui i led del vano prelievo lampeggiano dopo la caduta del prodotto. Impostabile da 5 sec a 90 sec, default 30 sec.

Abilita visualizzazione temperatura interna e temperatura evaporatore: flaggando questa casella appariranno sia la temperatura interna del distributore sia la temperatura dell'evaporatore sulla schermata principale in condizione di STAND BY

Abilita gestione modulo microonde: abilita/disabilita abilita la funzionalità della colonna forni a microonde.

Abilita slave: questo comando abilita il collegamento master/slave. E' possibile collegare una macchina



snack slave. Una volta flaggata la casella nella schermata del menu principale apparirà l'icona **Programmazione slave** che permetterà di accedere ai vari settaggi della macchina slave collegata.

In presenza di un distributore SLAVE è necessario il suo collegamento ad un distributore Master per il corretto funzionamento. Tutti i parametri di funzionamento, infatti, sono impostabili solo attraverso i comandi della macchina master. In particolare la temperatura per la conservazione dei prodotti deperibili è garantita solamente se la macchina Slave è collegata ad una macchina Master impostata con i corretti parametri di programmazione



9.1.2 FOTOCELLULE

Su questa schermata è possibile abilitare fotocellule flaggando l'apposita casella. Tale flag va inserito solo se installato il sistema a fotocellule.



Se la casella viene flaggata, (fotocellule abilitate), sarà possibile accendendo tramite l'icona



Fotocellule. presente al di sotto del menu **Gestione selezioni**, effettuare la eventuale inibizione di tale funzione per le selezioni desiderate (erogazione senza controllo delle fotocellule).

Isteresi: tale parametro agisce sulla sensibilità di lettura del sistema. Più basso è il valore impostato, più alta è la sensibilità del sistema. Il valore può variare da un minimo di 5 ad un max di 30

Opzioni: la scelta in questo menu a tendina determina il comportamento della macchina nel caso il prodotto non venga erogato.

Le impostazioni possibili sono le seguenti:

- **Seleziona un altro prodotto:** Possibilità di effettuare un'ulteriore selezione, in tal caso si deve impostare la macchina in multivendita (se il sistema di pagamento è executive il modo multivendita deve essere impostato anche nel sistema di pagamento). Per impostare la modalità multivendita in



macchina accedere attraverso l'icona

Tipologia che si trova all'interno del sottomenu



Sistemi di pagamento

- **Erogazione automatica del credito:** in questo caso la macchina deve essere impostata in monovendita (se il sistema di pagamento è executive il modo monovendita deve essere impostato anche nel sistema di pagamento).
- **Quarto di giro:** nel caso non avvenga l'erogazione del prodotto la spirale eseguirà un ulteriore 1/4 di giro e se ancora il prodotto non viene erogato si ritorna ad una delle due precedenti opzioni a seconda dell'impostazione del parametro mono o multivendita.
 - A tale scopo una volta impostato questa modalità per default l'opzione è disabilitata per tutte le



selezioni. Per abilitare l'opzione per le singole spirali selezionare l'icona

Gestione



selezioni e successivamente l'icona **Fotocellule.** L'opzione non è applicabile alle spirali a 1/2 giro. Se il sistema di pagamento è con protocollo Executive, la mono-multivendita deve essere impostata anche sul sistema di pagamento. In alternativa, si può abilitare / disabilitare la funzione per cassetto o direttamente per tutte le selezioni.

- **Multistep** (rotazioni parziali multiple): nel caso non avvenga l'erogazione del prodotto la spirale eseguirà un ulteriore 1/8 di giro che ripeterà per 4 volte se il prodotto non viene erogato; al quinto tentativo la spirale completerà il giro e verrà verificata l'eventuale erogazione o meno del prodotto rientrando eventualmente in una delle opzioni **Seleziona un altro prodotto** o **Erogazione automatica del credito** a seconda dell'impostazione del parametro mono o multivendita. Anche in questo caso la funzione deve essere abilitata per ciascuna selezione o per cassetto o totale (vedi punto precedente).

A seguire il sistema permette di impostare l'opzione "vuoto" che se abilitata esclude la selezione nel caso di mancata erogazione del prodotto fino alla successiva apertura della porta principale.

A seguire il sistema chiede di inserire le opzioni relative alla SICUREZZA FOTOCELLULE:

l'abilitazione di questa funzione prevede l'inserimento di un numero di prodotti entro una finestra temporale (in minuti). Se entro l'intervallo di tempo programmato si verifica un numero di non letture pari al numero di prodotti programmati, le fotocellule vengono disabilitate. L'evento attivo è segnalato sul display all'apertura



della porta ed è inoltre registrato sotto con il codice d'Errore 39. Il ripristino delle fotocellule può essere programmato in modo manuale, oppure automaticamente attraverso la casella flaggabile **Auto-ripristino**. Se in modalità automatica (casella flaggata) il sistema dopo 15 minuti esegue un tentativo di ripristino della funzione.



Taratura: Questo comando serve per verificare il corretto funzionamento delle fotocellule.



Scelto il tipo di test da effettuare automaticamente viene avviata una procedura di test, al termine della quale viene visualizzato l'esito a display. In caso di funzionamento anomalo, viene visualizzato sul display un valore riferito all'anomalia riscontrata.

Calibrazione: avvia la procedura di taratura delle fotocellule ottimizzando la luce emessa dai fotodiodi

Test: esegue una verifica della calibrazione

Test di lettura : esegue un test fisico di lettura

Ripple: procedura che fornisce la differenza tra i valori di lettura massimo e minimo della luce emessa. Questo valore deve essere inferiore al valore di isteresi



*N.B.: con collegamento SPIRALI SLAVE abilitato (vedi "Abilitazione slave" al di sotto del menu **Abilitazioni generali**), è possibile accedere all'impostazione dei medesimi parametri relativamente alla*



*macchina SLAVE utilizzando l'icona **Programmazione slave** che apparirà nel menu principale*



9.1.3 GRUPPO REFRIGERANTE

Temperatura interna: si imposta la temperatura interna della macchina cioè la temperatura al di sotto della quale avviene lo spegnimento del compressore. Il valore predefinito è di +3°C, e può variare tra +2 e +25°C.

Temperatura fine sbrinamento: durante ogni sosta del compressore, la temperatura dell'evaporatore è controllata dalla sonda evaporatore. Con questo comando si imposta la temperatura dell'evaporatore oltre la quale, previo sgocciolamento, il compressore può riprendere il suo funzionamento; ciò per garantire il completo sbrinamento dell'evaporatore stesso. Il comando è preimpostato a 3°C e può variare tra 3°C a 12°C.

Intervallo sbrinamento: si imposta l'intervallo di sbrinamento espresso in ore cioè il periodo di tempo tra uno sbrinamento e quello successivo. Il valore preimpostato è di 4h e può variare tra 1h e 8h.

Ritardo intervento sicurezza frigo: si imposta il tempo di ritardo attivazione sicurezza frigo. Tale ritardo impedisce che il distributore vada in blocco in seguito ad un'operazione che comporta l'apertura porta con conseguente aumento della temperatura interna. Il ritardo di intervento della sicurezza consente alla macchina di portarsi alla temperatura di funzionamento. Il valore di questo comando è preimpostato a 60 min. e può essere variato da 30 a 360 min.

Temperatura sicurezza frigo: si imposta la temperatura intervento sicurezza cioè la temperatura al di sopra della quale le selezioni dei prodotti vengono bloccate. Tale controllo è inibito all'accensione e dopo la chiusura della porta per il tempo impostato nel **Ritardo intervento sicurezza frigo**. Il valore preimpostato è di +7°C ma può variare da +7°C a +35°C. Quando interviene la sicurezza frigo, le selezioni interessate rimangono fuori servizio. Per ripristinare la sicurezza frigo: a porta aperta entrare in programmazione e



resettare l'errore attraverso l'icona **Cancella errori**



I prodotti devono essere introdotti già alla corretta temperatura prevista di conservazione previsti dalle norme vigenti. La non osservanza a questa regola potrebbe provocare interventi della "sicurezza frigo".

vedi paragrafo "AVVERTENZE CARICAMENTO PRODOTTI"



*N.B.: con collegamento SPIRALI SLAVE abilitato (vedi "Abilitazione slave" al di sotto del menu **Abilitazioni generali**), è possibile accedere all'impostazione dei medesimi parametri relativamente alla*



*macchina SLAVE utilizzando l'icona **Programmazione slave** che apparirà nel menu principale*



9.1.4 SISTEMI DI PAGAMENTO



9.1.4.1 TIPOLOGIA

Sistema di pagamento: è possibile scegliere il tipo e la modalità di funzionamento della gettoniera. Il parametro può assumere i seguenti valori:

- EXECUTIVE con prezzi gestiti in macchina
- EXECUTIVE PRICE HOLDING (cioè prezzi programmati in gettoniera), in questo caso i prezzi



programmati utilizzando l'icona **Prezzi** devono essere uguali a quelli programmati in gettoniera. In alternativa si può impostare il parametro "Price-Display". Se abilitato, il distributore utilizzerà esclusivamente le informazioni sul valore dei prezzi provenienti dal sistema di pagamento

- BDV
- MDB

Mono/multivendita: e' possibile scegliere se il distributore opera in monovendita, e quindi nel funzionamento a contante il credito eccedente al prezzo, viene restituito. Se questo non è possibile tale importo va ad incrementare il totale incassato in sovrapprezzo. Viceversa, se si sceglie la modalità multivendita, l'importo eccedente al prezzo, dopo la vendita, viene rivisualizzato e può essere recuperato agendo sul pulsante di 'reso' o riutilizzato per una nuova selezione.

Impostazione segnalazione sistema di pagamento fuori servizio: e' possibile scegliere se bloccare o meno il distributore se il sistema di pagamento è fuori servizio

Abilitazione motore rendiresto: permette di abilitare il motore che agisce sul rendiresto.

Microinterruttore introduzione monete:

è possibile abilitare la presenza del micro che agisce sull'introduzione monete.

Intervallo ciclo motore rendiresto: permette di impostare l'intervallo di tempo tra un ciclo e l'altro di motore rendirestodurante il periodo di inattività del distributore. Il singolo ciclo è programmabile tra un tempo minimo di 2 minuti fino ad un massimo di 250 minuti.



9.1.4.2 IMPOSTAZIONI

EXECUTIVE:

Credito massimo: è possibile impostare il credito massimo accettato dalla gettoniera, al superamento di questo valore viene bloccata l'accettazione di ulteriori monete

EXECUTIVE PRICE-HOLDING:

Credito massimo: è possibile impostare il credito massimo accettato dalla gettoniera, al superamento di questo valore viene bloccata l'accettazione di ulteriori monete

E' possibile poi abilitare o meno la funzione **Price-display**. Se abilitata, il distributore utilizzerà esclusivamente le informazioni sul valore dei prezzi provenienti dal sistema di pagamento

Abilita preselezione: flaggando tale casella è possibile attivare la modalità che permette di eseguire prima la selezione e successivamente effettuare il pagamento.

Timeout di preselezione: dopo aver abilitato la modalità "preselezione" è possibile impostare il tempo massimo in secondi che può intercorrere tra la selezione e il pagamento

Dopo essersi assicurati che il sistema di pagamento utilizzato supporti la funzione di lettura della tabella prezzi e che tale funzione sia abilitata è possibile impostare il numero di linee prezzo utilizzate all'interno della barra **Dimensione tabella prezzi**.

Se il sistema di pagamento gestisce anche la tabella cashless, flaggare la casella **Leggi prezzi cashless**. Dopo aver impostato la dimensione e della tabella e abilitata, se necessaria, la lettura dei prezzi cashless,



sarà possibile leggere i prezzi dal sistema di pagamento selezionando l'icona **Leggi prezzi**

Se il sistema non supporta tale funzione allora sarà necessario compilare la tabella prezzi utilizzando l'icona



Tabella prezzi

BDV

Credito massimo: è possibile impostare il credito massimo accettato dalla gettoniera, al superamento di questo valore viene bloccata l'accettazione di ulteriori monete

Resto massimo: Questa funzione è attiva solamente in multivendita. Se il valore del credito rimanente dopo una vendita è superiore al valore impostato su questa riga, l'erogazione del resto viene bloccata. Si dovranno quindi effettuare ulteriori acquisti finché il credito rimanente risulterà inferiore al valore programmato quindi azionando la leva di rimborso si potrà ottenere il resto.

E' possibile poi abilitare o meno la funzione Price-display. Se abilitata, il distributore utilizzerà esclusivamente le informazioni sul valore dei prezzi provenienti dal sistema di pagamento

Livello monete per importo esatto: può essere programmato un valore da 0 a 15 che rappresenta il numero di monete da aggiungere al livello minimo predefinito del contenuto tubi, affinché venga abbandonata la condizione di "importo esatto".

Equazione importo esatto:

Rappresenta la combinazione degli stati vuoti nei tubi perchè venga attivato il messaggio importo esatto. Viene riportata una lista delle possibili combinazioni:

0 = A o (B e C)	1 = A e B e C	2 = solo A e B
3 = A e (B o C)	4 = solo A	5 = solo A o B
6 = A o B o C	7 = solo A e C	8 = solo A o C
9 = solo B e C	10 = solo B	11 = solo B o C
12 = solo C		

Abilitazione lettore carta di credito: e' possibile flaggando la casella abilitare il funzionamento del lettore di carta di credito



Tramite l'icona della gettoniera

Inibizione monete è possibile bloccare l'accettazione di particolari monete da parte



Tramite l'icona

Inibizione monete importo esatto è possibile bloccare l'accettazione di particolari monete in condizioni di resto piccolo cioè quando il display visualizza il messaggio "Inserire solo importo esatto".

MDB

Credito massimo in contanti: è possibile impostare il credito massimo accettato dalla gettoniera nel caso di acquisto in contanti, al superamento di questo valore viene bloccata l'accettazione di ulteriori monete/banconote

Credito massimo cashless: è possibile impostare il credito massimo accettato dalla gettoniera nel caso di acquisto con chiave/carta

Resto massimo: è la massima quantità di moneta restituibile; valore di default 1000, valore max 9000.

Mantenimento overpay: flaggando questa casella si abilita l'opzione di mantenimento del credito in eccesso (overpay) per un tempo indefinito a disposizione dell'utente

Obbligo acquisto prima del reso: flaggando questa casella il cliente è obbligato all'acquisto prima di poter ottenere il resto, questo per evitare di utilizzare la gettoniera come cambiamonete. Se la vendita dovesse fallire allora il reso viene erogato.

Livello minimo dei tubi: E' il numero di monete, proprio di ogni gettoniera, che deve rimanere in ciascun tubo per garantire il corretto funzionamento del sistema di erogazione (Consultare il manuale della gettoniera per impostare il valore corretto di questo parametro). Se a ciascun tubo è associato un valore differente deve essere impostato il valore massimo tra quelli dichiarati. L'impostazione di questo parametro è fondamentale per una corretta gestione contabile da parte del distributore.



N.B. L'inventario tubi, icona , che si trova all'interno del **Riempimento tubi** si fermerà quando il contenuto di ciascun tubo raggiungerà il valore impostato nel **Livello minimo dei tubi**. Per svuotare completamente i tubi utilizzare i pulsanti di erogazione della gettoniera.

Abilita accettazione banconote in condizione di importo esatto: flaggando questa casella in condizioni di importo esatto, il lettore di banconote viene inibito

Aggiorna da gettoniera contenuto tubi rendiresto: permette di scegliere se utilizzare i contatori relativi al contenuto tubi rendiresto della gettoniera oppure utilizzare esclusivamente i contatori interni alla macchina. Flagando la casella, ad ogni power-up i contatori relativi al contenuto tubi rendiresto interni alla macchina vengono aggiornati con i valori inviati dalla gettoniera.

Inibire visualizzazione di credito cashless: permette di inibire o abilitare la visualizzazione del credito proveniente dal dispositivo cashless MDB (lettore di chiave o carta). Flagando la casella il credito relativo al dispositivo cashless non viene visualizzato



Livello monete importo esatto: Con questo comando si imposta per ciascun tubo rendiresto il numero di monete al di sotto del quale risulta vera la condizione di mancanza resto. Il valore impostato deve considerare il livello minimo monete nei tubi, nel senso che deve essere superiore a quest'ultimo (esempio: se il **Livello minimo dei tubi** è impostato a 5, i valori impostati in questo comando devono avere come valore minimo 6). I tubi che non si vogliono includere nella condizione vanno impostati a "0". Quando il contenuto di uno qualsiasi dei tubi, compresi nella condizione, scende al di sotto del valore corrispondente impostato la macchina visualizzerà l'avvertimento della mancanza di resto.



Abilita monete: permette di abilitare o meno l'accettazione di particolari monete da parte della gettoniera.



Abilita banconote: permette di abilitare o meno l'accettazione di particolari banconote da parte del lettore



Abilita monete importo esatto: Questo comando serve ad abilitare o meno l'accettazione di particolari monete in condizioni di resto piccolo cioè quando il display visualizza il messaggio "Inserire solo importo esatto".



Abilita escrow: abilita per ogni banconota la funzione "Escrow"



Tabella monete: è possibile creare una tabella associando il valore della monete e numeri identificativi delle monete quando si ha un selettore anziché una gettoniera. (Es. associare moneta da 1 euro a Moneta 3 oppure moneta da 50 centesimi a Moneta 4)



Riempimento tubi

Inserendo le monete nei tubi si vedrà il relativo diagramma a colonna (T1 = tubo 1) aggiornarsi mostrando il numero di monete inserite al di sopra di esso.



Per svuotare un tubo cliccare sull'icona  relativo al tubo desiderato.



9.1.5 **TIMER**

Si accede al sottomenu impostazione dei timer settimanali che ha le seguenti opzioni:

1. Risparmio energetico
2. Sconto fasce orarie
3. Inibizione selezioni

Il primo timer è per la gestione dell'opzione "Risparmio energetico". Se l'opzione è abilitata, essendo il timer settimanale, viene chiesto di scegliere il giorno dal menu a tendina; si possono quindi programmare 3 periodi giornalieri di attivazione/disattivazione della funzione.

Il secondo timer è per la gestione dell'opzione "Sconto fasce orarie". Se l'opzione è abilitata si ripete la sequenza descritta al punto precedente.

Il terzo timer è per la gestione dell'opzione "Inibizione selezioni". Se l'opzione è abilitata si ripete la sequenza descritta nei punti precedenti.

A seguire si imposta l'applicazione dell'inibizione per tutta la macchina o solo parziale utilizzando l'apposita



funzione **Disabilita selezioni**



9.1.6 DISPLAY CASSETTI



Assegna indirizzo: sul display della porta viene visualizzata la richiesta, per ogni cassetto, per attribuire la corrispondente assegnazione dell'indirizzo ad ogni barra display prezzi.

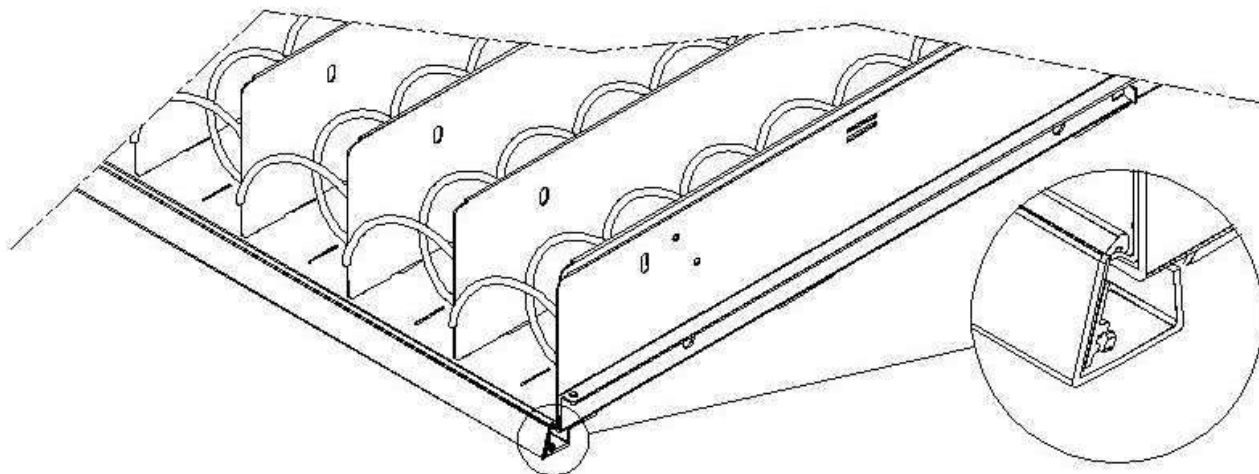

Premere il pulsante presente sulla barra display prezzi posto sul fianco dx evidenziato nella figura. Ad ogni assegnazione si sentirà un suono della cicalina che corrisponde alla assegnazione avvenuta



Configura tipo cassetto: il sistema in tal caso permette la configurazione manuale di ciascun cassetto: si seleziona l'icona riferita al numero di cassetto e si sceglie mediante il menu a tendina il tipo di cassetto ("standard", "custom" o "sandwich") a seconda della configurazione meccanica del cassetto stesso



e si preme **Salva** per memorizzare la scelta. Il risultato apparirà immediatamente sulla corrispondente barra display. Se la configurazione è corretta la scritta relativa a ciascuna selezione dovrà risultare centrata rispetto alle paratie che delimitano ciascuna selezione. Nel caso si scelga il cassetto "custom" dovrà essere inserito, per ciascuna selezione del cassetto, il numero di caratteri della barra display ad essa riservati (anche in questo caso il risultato viene man mano visualizzato sulla barra display).

Abilita display cassette: flaggando tale casella si abilita la presenza dei display cassette

Contrasto display: si imposta il contrasto delle barre display prezzi. Valore di default 9 e può andare da 1 a 16

Visualizza descrizione prodotti a porta aperta: se flaggata la casella quando viene aperta la porta principale, in corrispondenza di ciascuna selezione viene visualizzata la scritta precedentemente programmata utilizzando il tool "VMC-configurator live".

E' possibile successivamente per ogni barra display cassetto flaggare la casella relativa in modo da abilitarne la presenza.

Retroilluminazione display cassetto: per ogni barra display prezzi si stabilisce il valore di retro illuminazione in stand-by mode. Scorrendo con il relativo cursore sono possibili quattro impostazioni: valore luminosità massima 100%; valore luminosità 75%; valore luminosità 50% e valore minimo luminosità 25%.

Modalità visualizzazione display con messaggi promozionali: Si imposta quindi l'opzione per la visualizzazione dei messaggi promozionali. Quest'ultimi sono delle stringhe di testo visualizzate sulla barra display in corrispondenza di ciascun prodotto in alternanza con il prezzo del prodotto stesso. Il testo si può



inserire tramite l'icona **Messaggi display** all'interno del menu



Gestione selezioni

E' possibile impostare la modalità di visualizzazione dei messaggi promozionali grazie al menu a tendina; ON (sempre accesi) OFF (sempre spenti) FLASHING (retroilluminazione lampeggiante) TEXT (testo lampeggiante).

Analogamente è possibile impostare la modalità di visualizzazione per i display che non contengono messaggi promozionali (**Modalità visualizzazione display senza messaggi promozionali**)

Il successivo parametro richiesto è il tempo in secondi, di visualizzazione dei messaggi promozionali.

L'ultimo parametro è il **tempo visualizzazione prezzi** cioè il tempo in secondi di visualizzazione del prezzo del prodotto.



*N.B.: con collegamento SPIRALI SLAVE abilitato (vedi **"Abilitazione slave"** al di sotto del menu **Impostazioni**), è possibile accedere all'impostazione dei medesimi parametri relativamente alla macchina*



*SLAVE utilizzando l'icona **Programmazione slave** che apparirà nel menu principale*



9.1.7

GESTIONE SELEZIONI

	Uscire dalla schermata e ritornare alla precedente
	Legge e memorizza la configurazione macchina
	Permette di abilitare alcune funzioni quali le selezioni sequenziali, la presenza dei dispositivi per i minorenni e i menu
	Permette di impostare i prezzi delle selezioni
	Permette di inserire i messaggi promozionali
	Permette di inserire il codice prodotto, il livello dello stock e la capienza
	Permette di inibire le selezioni desiderate
	Permette di abilitare o disabilitare le fotocellule per selezione e di impostare il quarto di giro, ecc per selezione
	Permette di abilitare la presenza degli spingitori per selezioni e impostare la dimensione prodotto
	Permette di impostare quali selezioni rendere sequenziali
	Permette di impostare i tempi di riscaldamento in presenza di un eventuale Modulo Wave
	Permette di impostare su quale selezioni applicare la proibizione per i minori
	Permette la gestione dei menu (vendita di gruppi di prodotti)
	Permette di unire le selezioni da far funzionare contemporaneamente (spirali in parallelo)



9.1.7.1 PARAMETRI GLOBALI

Questa finestra permette l'abilitazione di alcune funzioni:

Selezioni sequenziali: ovvero l'impostazione delle selezioni dello stesso tipo di prodotto in modo d'avere uno svuotamento uniforme e progressivo del cassetto, indipendentemente dalla scelta effettuata dal cliente. Le



selezioni saranno impostabili selezionando l'icona che si trova al di sotto del menu **Gestione selezioni**

Abilita menu: e' possibile inoltre abilitare la funzione menu, ovvero la possibilità di vendere gruppi di prodotti



(sino ad un max. di 3) digitando un'unica icona. I menu saranno poi gestibili selezionando l'icona che si trova al di sotto del menu **Gestione selezioni**.

Dispositivo antiminore è possibile abilitare la presenza di un eventuale dispositivo per la restrizione alla vendita ai minori ("Abilita" dal menu a tendina). Questa è la scelta nel caso il dispositivo installato abbia integrata la funzione di temporizzazione della gestione contatto elettrico.

Nel caso il dispositivo ne fosse sprovvisto, selezionare dal menu a tendina "Attivato a tempo" e poi impostare la temporizzazione (in secondi) nella barra "dispositivo proibizione per minori temporizzato"

Le selezioni che dovranno essere soggette alla restrizione alla vendita saranno impostabili selezionando



l'icona che si trova al di sotto del menu **Gestione selezioni**

COLLEGAMENTO ELETTRICO DEL DISPOSITIVO ANTIMINORE:

Il collegamento dovrà essere effettuato tra un contatto normalmente aperto del dispositivo antiminore e i 2 pin del connettore JP2 della mainboard mostrato in figura.



Mainboard

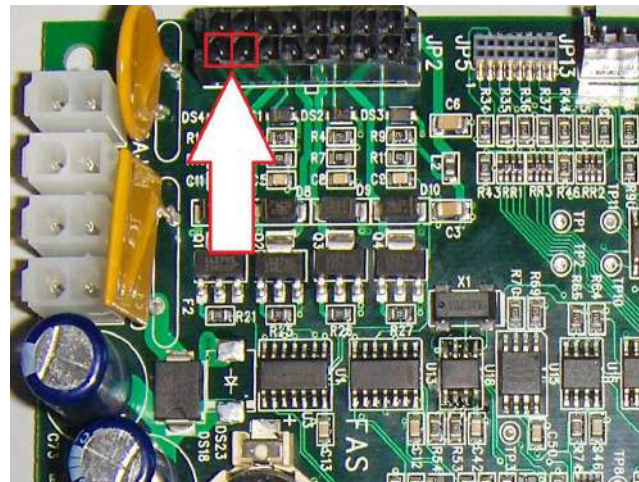

Dettaglio connettore JP2

Per la connessione utilizzare connettore tipo Molex micro-fit 3.0 part n° 43025-1600.



9.1.7.2 PREZZI

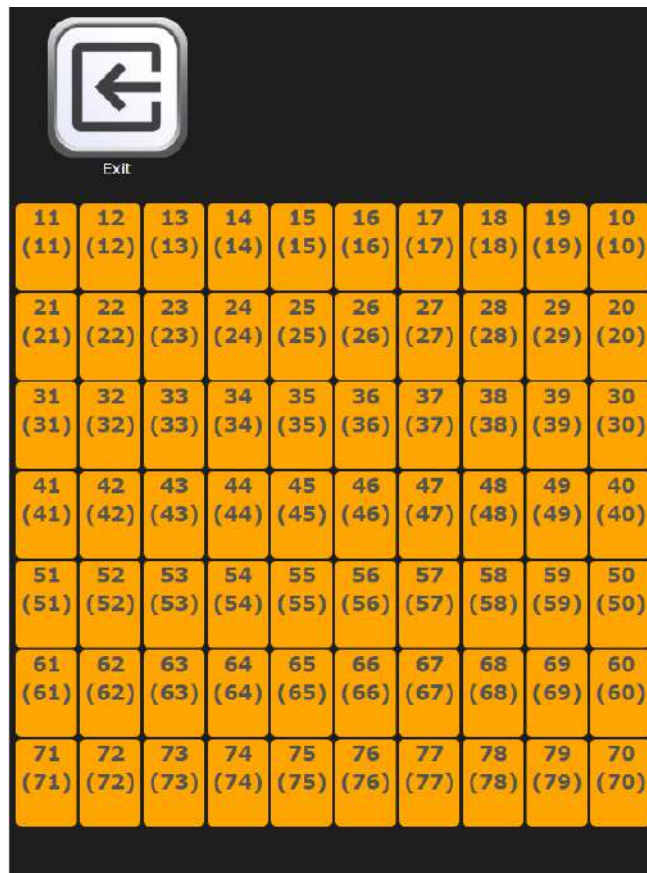

E' possibile accedere ad ogni selezione cliccando sulla spirale corrispondente dallo schema visualizzato. Si potrà quindi impostare, a seconda del protocollo di comunicazione col sistema di pagamento, la linea prezzo e fino a tre differenti prezzi:

Prezzo1: prezzo intero



Prezzo 2: prezzo scontato secondo la modalità di sconto impostata nelle **Impostazioni**

Prezzo 3: prezzo riferito alla terza tabella prezzi (solo in MDB)

Al di sotto del numero di selezione è riportato tra parentesi il numero della linea prezzo corrispondente.

Una volta impostato il prezzo è possibile applicarlo anche su tutto il cassetto o su tutta la macchina spuntando l'apposita casella



*N.B.: con collegamento SPIRALI SLAVE abilitato (vedi "Abilitazione slave" al di sotto del menu **Impostazioni**), è possibile accedere all'impostazione dei medesimi parametri relativamente alla macchina*



SLAVE utilizzando l'icona **Programmazione slave** che apparirà nel menu principale



9.1.7.3 MESSAGGI DISPLAY

E' possibile accedere ad ogni selezione cliccando sulla spirale corrispondente utilizzando lo schema visualizzato



Si potrà quindi inserire il testo del messaggio promozionale ed è possibile applicarlo anche su tutto il cassetto o su tutta la macchina spuntando l'apposita casella

*N.B.: con collegamento SPIRALI SLAVE abilitato (vedi **“Abilitazione slave”** al di sotto del menu **Impostazioni**), è possibile accedere all'impostazione dei medesimi parametri relativamente alla macchina*



SLAVE utilizzando l'icona  **Programmazione slave** che apparirà nel menu principale



9.1.7.4 GESTIONE PRODOTTI

E' possibile accedere ad ogni selezione cliccando sulla spirale corrispondente utilizzando lo schema visualizzato



Si potrà quindi inserire:

- Codice prodotto (8 cifre)
- Capienza
- Livello sotto scorta

Tali dati potranno essere letti attraverso il file di Audit (utilizzando la connessione wifi oppure attraverso le



porte di connessione a disposizione: vedi il paragrafo **Audit**)

Una volta impostati tali valori è possibile applicarli anche su tutto il cassetto o su tutta la macchina spuntando l'apposita casella.



*N.B.: con collegamento SPIRALI SLAVE abilitato (vedi "Abilitazione slave" al di sotto del menu **Impostazioni**), è possibile accedere all'impostazione dei medesimi parametri relativamente alla macchina*



*SLAVE utilizzando l'icona **Programmazione slave** che apparirà nel menu principale*



9.1.7.5 INIBIZIONE SELEZIONI

E' possibile accedere ad ogni selezione cliccando sulla spirale corrispondente utilizzando lo schema visualizzato

ITALIANO

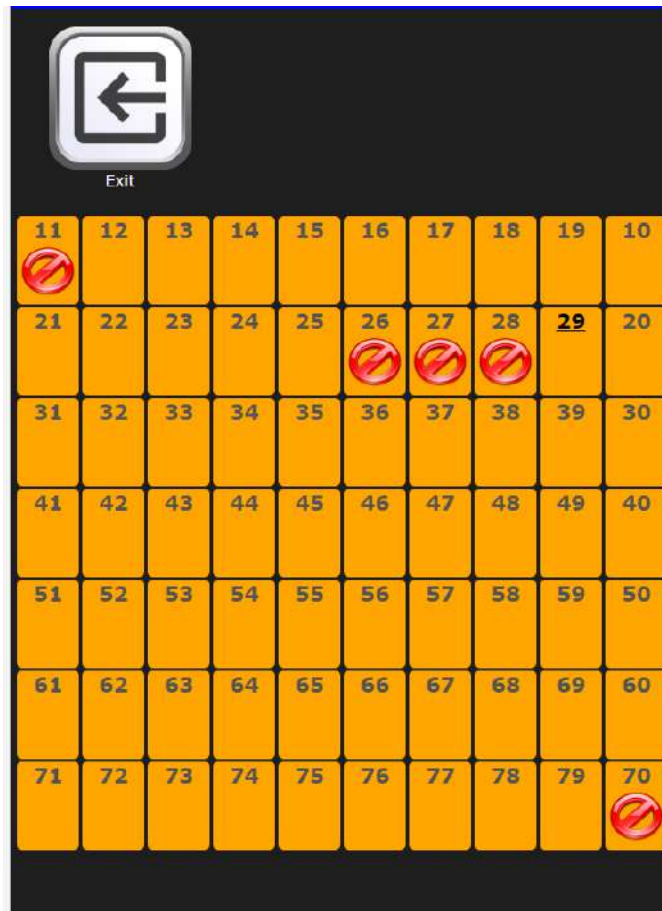

Una volta deciso se disabilitare o meno la selezione è possibile applicare tale impostazione anche su tutto il cassetto o su tutta la macchina spuntando l'apposita casella.

La selezione disabilitata presenterà questo simbolo  al di sotto del numero.



N.B.: con collegamento SPIRALI SLAVE abilitato (vedi "Abilitazione slave" al di sotto del menu Impostazioni), è possibile accedere all'impostazione dei medesimi parametri relativamente alla macchina



SLAVE utilizzando l'icona Programmazione slave che apparirà nel menu principale



9.1.7.6 FOTOCELLULE.

E' possibile accedere ad ogni selezione cliccando sulla spirale corrispondente utilizzando lo schema visualizzato

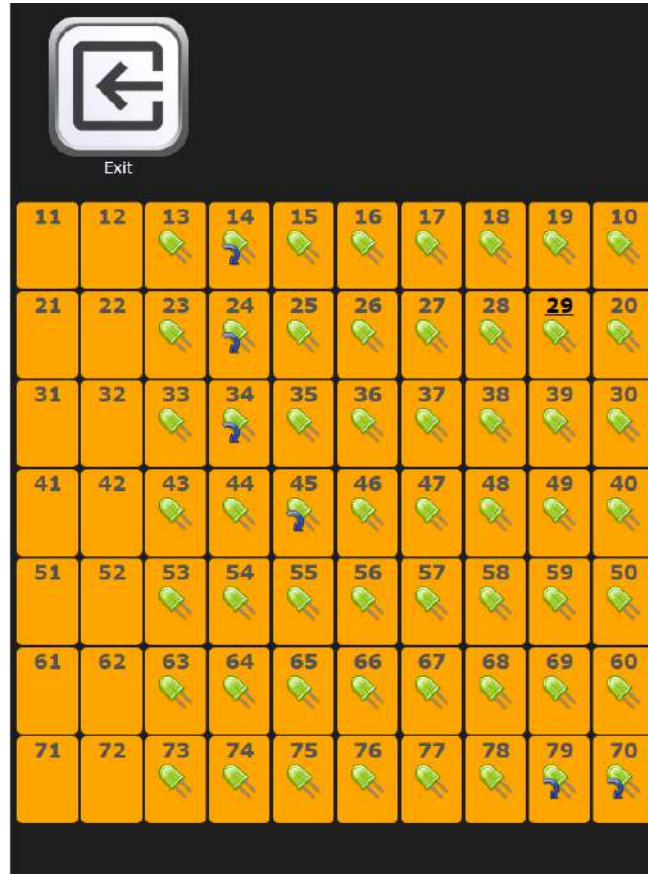

Una volta deciso se abilitare o meno le fotocellule per la selezione e la modalità quarto di giro o multistep per selezione è possibile applicare tali impostazioni anche su tutto il cassetto o su tutta la macchina spuntando l'apposita casella.

Abilitando le fotocellule, sulle selezioni prescelte apparirà il simbolo 

Attivando la modalità quarto di giro o multistep, sulle selezioni prescelte apparirà il simbolo 

*N.B.: con collegamento SPIRALI SLAVE abilitato (vedi **“Abilitazione slave”** al di sotto del menu **Impostazioni**), è possibile accedere all'impostazione dei medesimi parametri relativamente alla macchina*



SLAVE utilizzando l'icona  **Programmazione slave** che apparirà nel menu principale





9.1.7.7 SPINGITORI

E' possibile accedere ad ogni selezione cliccando sulla spirale corrispondente utilizzando lo schema visualizzato



Una volta deciso se abilitare o meno la presenza dello spingitore per la selezione è possibile indicare lo spessore in millimetri del prodotto caricato (valore utilizzato nel caso non fossero abilitate le fotocellule e che indica allo spingitore quando fermarsi) ed applicare tale impostazione anche su tutto il cassetto o su tutta la macchina spuntando l'apposita casella.

Abilitando la presenza spingitore, sulle selezioni prescelte apparirà il simbolo 

*N.B.: con collegamento SPIRALI SLAVE abilitato (vedi "Abilitazione slave" al di sotto del menu **Impostazioni**), è possibile accedere all'impostazione dei medesimi parametri relativamente alla macchina*



*SLAVE utilizzando l'icona  **Programmazione slave** che apparirà nel menu principale*



9.1.7.8 SELEZIONI SEQUENZIALI



Una volta abilitata la gestione delle selezioni sequenziali all'interno dell'icona **Parametri globali** è possibile gestire le selezioni da rendere sequenziali utilizzando lo schema visualizzato.



Le selezioni prescelte per essere sequenziali, verranno rappresentate graficamente con dei cerchi gialli anzichè con cerchio verde *N.B.: con collegamento SPIRALI SLAVE abilitato (vedi “Abilitazione slave” al di*



sotto del menu **Impostazioni**), è possibile accedere all'impostazione dei medesimi parametri



relativamente alla macchina SLAVE utilizzando l'icona **Programmazione slave** che apparirà nel menu principale



9.1.7.9 TEMPI RISCALDAMENTO



Una volta abilitata la gestione del modulo microonde all'interno dell'icona **Impostazioni** è possibile impostare i tempi di riscaldamento in presenza di un'eventuale Modulo Wave utilizzando lo schema visualizzato rappresentativo delle selezioni presenti. I valori impostabili in secondi vanno da 0 a 180.

 Exit									
11	12	13	14	15	16	17	18	19	10
21	22	23	24	25	26	27	28	29	20
31	32	33	34	35	36	37	38	39	30
41	42	43	44	45	46	47	48	49	40
51	52	53	54	55	56	57	58	59	50
61	62	63	64	65	66	67	68	69	60
71	72	73	74	75	76	77	78	79	70



9.1.7.10 PROIBIZIONE PER MINORI



Una volta abilitata la gestione del dispositivo anti-minore all'interno dell'icona **Parametri globali** è possibile digitare sulle selezioni da inibire per i minori utilizzando lo schema visualizzato.

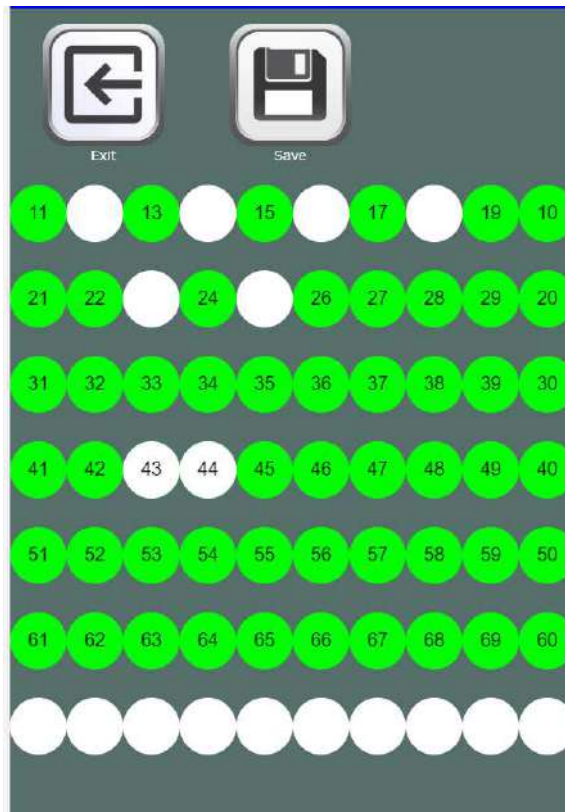

Le selezioni prescelte ad essere inibite ai minori verranno rappresentate graficamente con dei cerchi bianchi anzichè con cerchio verde (selezione normalmente abilitata)



9.1.7.11 GESTIONE MENU



Una volta abilitata la possibilità di creare i menu flaggando l'apposita casella all'interno dell'icona **Parametri globali** è possibile gestire i menu desiderati (max 9)

Sarà possibile abilitare i menu desiderati e associare le selezioni (anche più di una per ogni scelta) che andranno a comporre il menu

Si potrà quindi impostare la linea prezzo (modalità Price holding) o tre differenti prezzi:

Prezzo1: prezzo intero



Prezzo 2: prezzo scontato secondo la modalità di sconto impostata nelle **Impostazioni**

Prezzo 3: prezzo riferito alla terza tabella prezzi (solo in MDB)



9.1.7.12 SPIRALI IN PARALLELO

Questa funzione permette di abbinare due selezioni dello stesso cassetto in modo da farle funzionare contemporaneamente in modo da poter erogare prodotti che occupano più spazio di una doppia spirale standard (150 mm).

Una volta decise le selezioni da abbinare, si digita sul numero della prima selezione e questa comincerà a lampeggiare aspettando la scelta della seconda selezione. Una volta selezionata anche la seconda (come seconda selezione è possibile scegliere un qualsiasi numero presente sullo stesso cassetto) entrambe diventeranno verdi e verrà associato ad entrambe lo stesso numero di selezione (uguale al numero della prima selezione scelta)

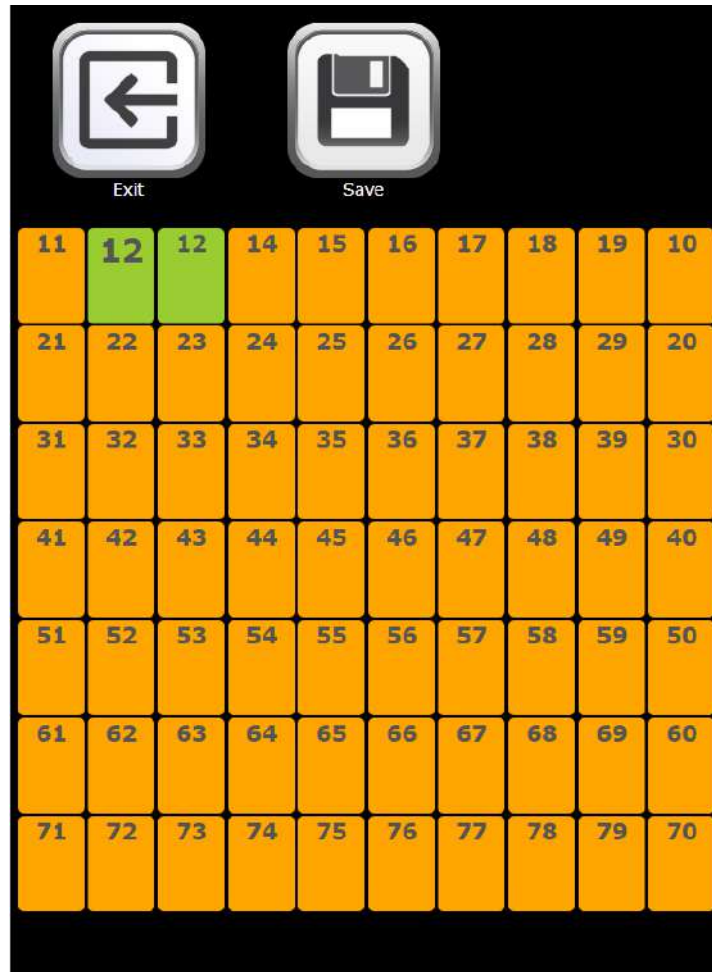



9.1.7.13 EROGATORI BOTTIGLIE

Questa funzione permette la gestione delle selezioni che presentano il modulo erogatore bottiglie HCB utilizzando lo schema visualizzato rappresentativo delle selezioni presenti. Una volta deciso se abilitare o meno l'erogatore bottiglie per la selezione è possibile applicare tali impostazioni anche su tutto il cassetto o su tutta la macchina spuntando l'apposita casella.



Abilitando l'erogatore bottiglie, sulle selezioni prescelte apparirà il simbolo

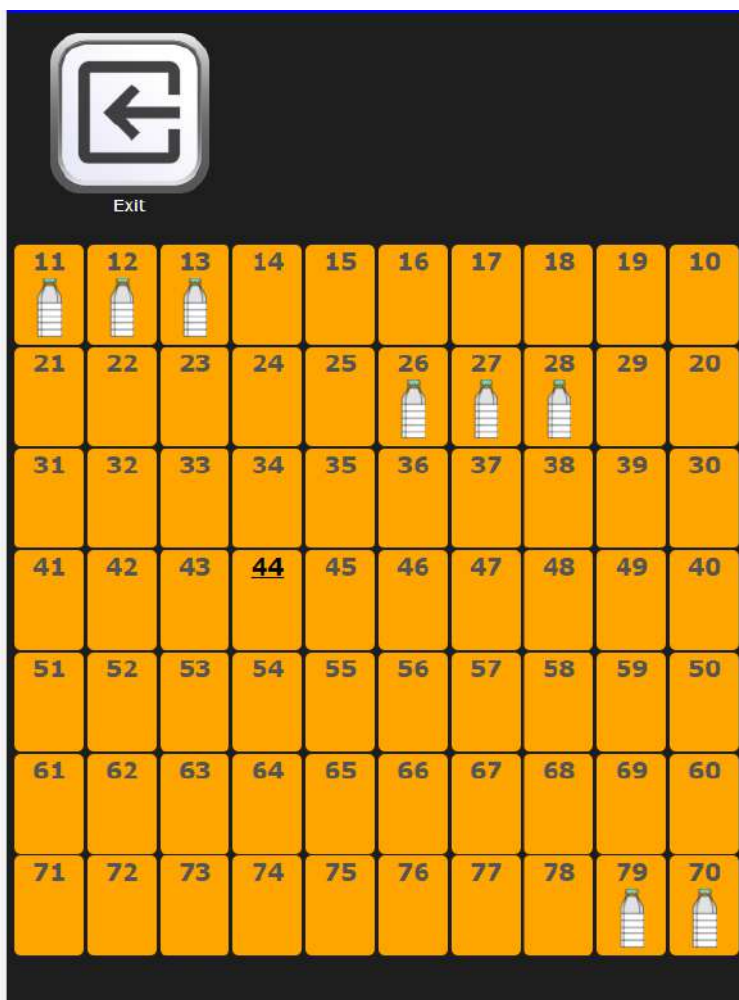



9.1.8 CLONAZIONE

E' possibile esportare la clonazione della macchina od importare la clonazione di un altro DA utilizzando una chiave USB inserita in una delle prese presenti nella scheda HUB evidenziate nella foto

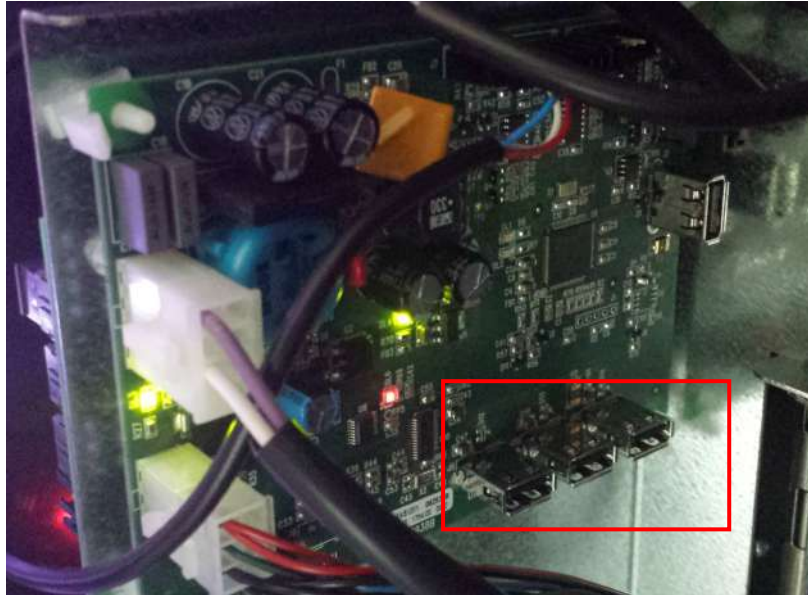

Il file creato con estensione "file.DAT"

Nel caso dell'importazione sarà sufficiente selezionare il file desiderato presente nella chiave USB e questo verrà copiato all'interno della macchina.



9.1.9 AUDIT

La scheda di controllo è dotata di una presa RS232. Il connettore di I/O è un 9 poli a vaschetta maschio in cui sono utilizzati i seguenti pin:

- Pin 2 VMC Tx - Pin 3 VMC Rx - Pin 5 Ground -Pin 7 CTS

Abilita Audit tradizionale: abilita l'audit tramite un terminale/modem di terzi (non si utilizza il FAScloud)

Abilita invio eventi: flaggando tale casella si abilita l'invio di tutti gli eventi (porta chiusa, errori ecc) all' audit tradizionale (altrimenti verranno gestiti solo i dati EVA DTS)

Protocollo Audit : selezionando dal menu EVA-DTS DDCMP la macchina dialoga con il mondo esterno attraverso l'interfaccia a infrarossi 082925 (interfaccia IRDA) oppure tramite connessione fisica sul connettore 9 poli a vaschetta, secondo le specifiche del protocollo EVA-DTS vers.6.0.

Se il comando è impostato DEX UCS la macchina dialoga con il mondo esterno con il protocollo DEX-UCS.

Porta di connessione: la macchina propone la scelta del tipo di connessione: interfaccia ad infrarossi (USCITA IRDA) oppure a cavo sul connettore 9 poli a vaschetta situato sulla scheda (USCITA RS232).

Velocità di connessione: viene quindi proposta la scelta della velocità di trasmissione che deve essere coerente con l'impostazione della scheda 082925 nel caso di collegamento a infrarossi (vedi istruzioni relative). La scelta viene fatta scorrendo le varie opzioni di velocità dal menu a tendina

Indirizzo di periferica: la macchina richiede l'inserimento dell'indirizzo di periferica: inserire il valore desiderato

Velocità negoziata: abilita la possibilità di negoziazione della velocità tra macchina e terminale (opzione valida solo per collegamento via cavo)

Asset number: è un codice numerico di 8 cifre di identificazione macchina. Verrà poi riportato nei file di Audit per l'identificazione macchina

Disabilita invio evento vendita singola: flaggando la casella si blocca l'invio dell'evento generato da ogni vendita singola (da utilizzare per evitare la gestione di un numero molto elevato di dati)

Disabilita invio evento temperatura: : flaggando la casella si blocca l'invio dell'evento generato dalla lettura della sonda di temperatura interna del D.A. ogni 15 minuti (da utilizzare per evitare la gestione di un numero molto elevato di dati)



9.1.10 TEST USCITE





E' possibile testare alcune uscite della scheda power in modo da verificare la funzionalità delle uscite stesse o dei componenti collegati.

Selezionando l'interruttore corrispondente all'uscita desiderata si potrà attivare o disattivare l'uscita (il led dello stato indicherà l'attivazione o la disattivazione) e fisicamente si potrà verificare l'effettiva funzionalità del componente collegato (es. accensione del compressore del gruppo frigo, accensione della ventola tangenziale, accensione dei Power LED di illuminazione, etc).



9.2 PANNELLO DI CONTROLLO

	Uscire dalla schermata e ritornare alla precedente
	Aggiorna tipo interfaccia
	Aggiorna personalizzazione
	Aggiorna configurazione
	Aggiorna multimedia
	Aggiorna engine
	Parametri identificativi
	Resetta engine
	Permette di impostare data e ora

	Permette di accedere alle impostazioni del tablet
	Non utilizzare
	Permette di verificare la connessione e di leggere la diagnostica in caso di connessione assente
	Permette di impostare il video della schermata di home in modalità full screen



9.2.1 AGGIORNA TIPO INTERFACCIA

INTERFACCIA: Identifica un'interfaccia sia dal punto di vista grafico (colori, layout, stile dei pulsanti.....) sia dal punto di vista della logica di funzionamento (categorie/selezioni, tastiera alfanumerica, selezione a icone, successione delle schermate per arrivare alla selezione del prodotto).



Dopo aver impostato il corretto codice interfaccia all'interno dei parametri identificativi , si utilizza



l'icona per aggiornare il tipo interfaccia.

L'aggiornamento può avvenire da remoto (se il tablet è connesso ad internet), oppure da locale e in quest'ultimo caso il file relativo all' interfaccia deve essere pre-caricato nel tablet mediante una pen drive USB.

L'aggiornamento da remoto è completamente automatico, il tablet si connette all'apposito server, scarica il file, installa e manda in esecuzione l'interfaccia.

Il file relativo all'interfaccia è un file compresso (estensione .zip) il cui nome è formato da una qualsiasi sequenza alfanumerica di max 20 caratteri (Es. INTERFACCIA00000003.zip). Per caricare questo file nel tablet dopo averlo copiato su una pen drive USB si procede come segue:

Inserire la chiave in una delle porte dell'Hub USB evidenziate nella foto

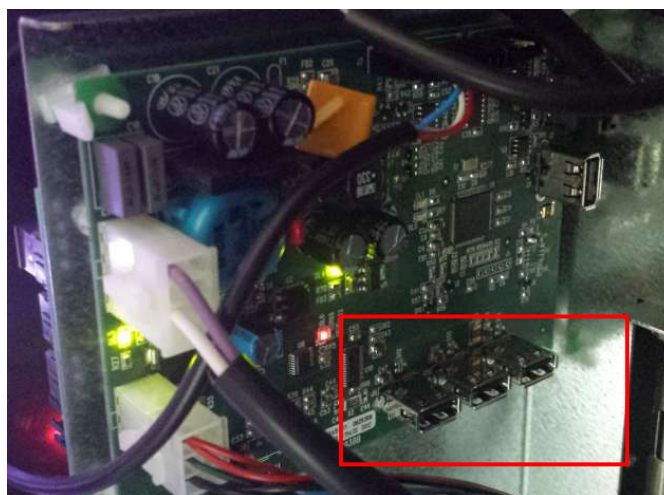

Selezionare l'icona “copia da USB a locale” per caricare il file sul tablet; selezionare poi l'icona “da



locale”. Automaticamente verrà installata e mandata in esecuzione l'interfaccia.



9.2.2 AGGIORNAMENTO PERSONALIZZAZIONE

PERSONALIZZAZIONE: Per una data interfaccia serve a “personalizzare” gli elementi modificabili contenuti nell’interfaccia stessa.

Ad esempio:

Determina quante e quali lingue vengono utilizzate in una interfaccia.

Definisce il database prodotti e relative liste ingredienti.



Dopo aver impostato il corretto “codice personalizzazione” all’interno dei parametri identificativi



utilizza l’icona per aggiornare la personalizzazione

Anche in questo caso L’aggiornamento può avvenire da remoto (se il tablet è connesso ad internet), oppure da locale, in quest’ultimo caso il file relativo alla personalizzazione deve essere pre-caricato nel tablet mediante una pen drive USB.

L’aggiornamento da remoto è completamente automatico il tablet si connette all’apposito server, scarica il file, installa e manda in esecuzione l’interfaccia aggiornata con la nuova personalizzazione.

Il file relativo alla personalizzazione interfaccia è un file compresso (estensione .zip) il cui nome è formato da una qualsiasi sequenza alfanumerica di max 20 caratteri (Es. PERSONALIZZA000002.zip). Per caricare questo file nel tablet dopo averlo copiato su una pen drive USB si procede come segue:

Inserire la chiave in una delle porte dell’Hub USB evidenziate nella foto

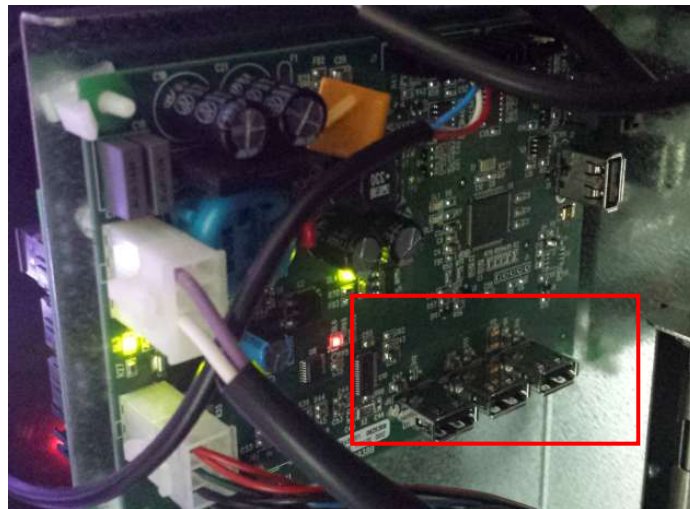

Selezionare l’icona “copia da USB a locale” per caricare il file sul tablet; selezionare poi l’icona “da



locale”. Automaticamente verrà installata e mandata in esecuzione la personalizzazione.



9.2.3 AGGIORNAMENTO CONFIGURAZIONE

CONFIGURAZIONE: identifica la configurazione della macchina, ovvero i parametri impostati, prezzi..ecc. E' dunque l'equivalente del file di clonazione.

Anche in questo caso l'aggiornamento può avvenire da remoto (se il tablet è connesso ad internet), oppure da locale, in quest'ultimo caso il file relativo alla configurazione deve essere pre-caricato nel tablet mediante una pen drive USB.

L'aggiornamento da remoto è completamente automatico il tablet si connette all'apposito server, scarica il file, installa e manda in esecuzione la nuova configurazione

Il file relativo alla configurazione è un file compresso (estensione .zip) il cui nome è formato da una qualsiasi sequenza alfanumerica di max 20 caratteri (Es. CONFIGURAZIONE000002.zip). Per caricare questo file nel tablet dopo averlo copiato su una pen drive USB si procede come segue:

Inserire la chiave in una delle porte dell'Hub USB evidenziate nella foto

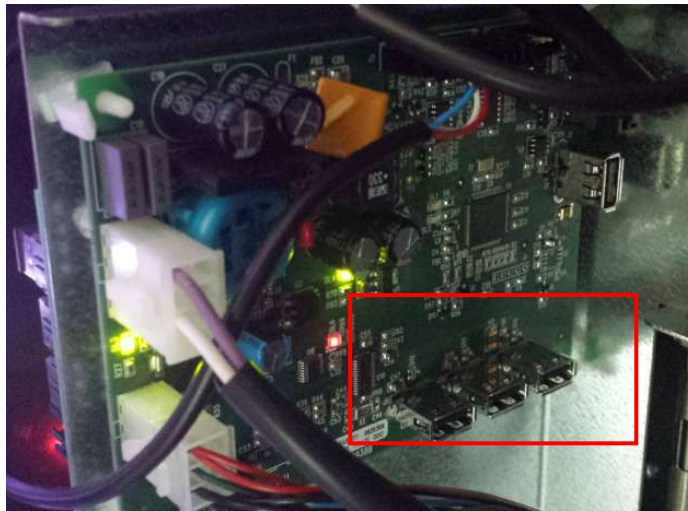

Selezionare l'icona "copia da USB a locale" per caricare il file sul tablet; selezionare poi l'icona "da



locale". Automaticamente verrà installata e mandata in esecuzione la configurazione.



9.2.4 AGGIORNAMENTO MULTIMEDIA

MULTIMEDIA: Identifica la particolare “raccolta” multimediale utilizzata dalla macchina (serie di video, immagini).



Dopo aver impostato il corretto “codice multimedia” all’interno dei parametri identificativi



l'icona per aggiornare la raccolta multimediale.

Anche in questo caso L’aggiornamento può avvenire da remoto (se il tablet è connesso ad internet), oppure da locale, in quest’ultimo caso il file relativo al multimedia deve essere pre-caricato nel tablet mediante una pen drive USB.

L’aggiornamento da remoto è completamente automatico il tablet si connette all’apposito server, scarica il file, installa e manda in esecuzione l’interfaccia aggiornata con i nuovi contenuti multimediali.

Il file relativo i contenuti multimediali è un file compresso (estensione .zip) il cui nome è formato da una qualsiasi sequenza alfanumerica di max 20 caratteri (Es. MEDIA000002.zip). Per caricare questo file nel tablet dopo averlo copiato su una pen drive USB si procede come segue:

Inserire la chiave in una delle porte dell’Hub USB evidenziate nella foto

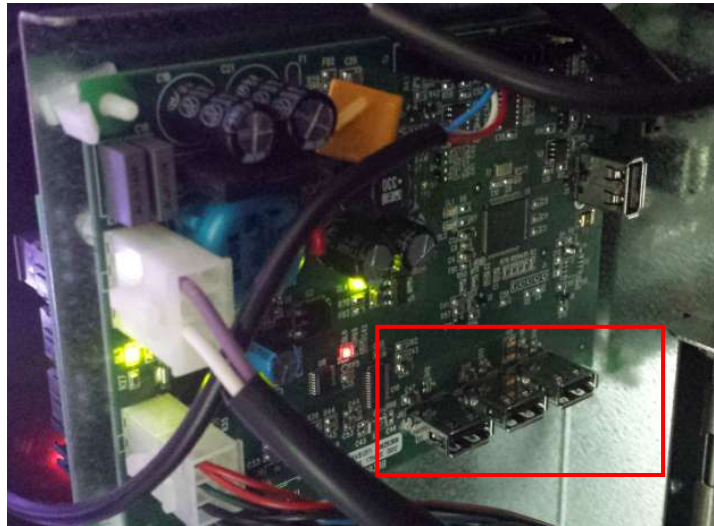

Selezionare l'icona “copia da USB a locale” per caricare il file sul tablet; selezionare poi l'icona “da



locale”. Automaticamente verrà installata e mandata in esecuzione la raccolta multimediale.



9.2.5 PARAMETRI IDENTIFICATIVI

ID machine: codice identificativo del dispositivo (inserire matricola riportata sull'etichetta FAS)

Cliente: inserire il codice cliente che si utilizza per accedere al sito di telemetria

Password: va inserita la password che permette alla macchina il collegamento al sito di telemetria

Modello: inserire il modello macchina (es. FASTER)

Matricola macchina: è un codice numerico di 8 cifre di identificazione macchina. Verrà poi riportato nei file di Audit per l'identificazione macchina

Successivamente è possibile inserire i codici di interfaccia, configurazione, personalizzazione e multimedia (ovvero i nomi che sono stati dati ai file. Zip che si vogliono caricare all'interno della macchina)

Server: indirizzo del sito di telemetria

Gruppo: identifica l'appartenenza ad un determinato gruppo di macchine (es. macchine 2° piano)





Localazione macchina: posizione fisica della macchina (es. indirizzo)

Utente: lasciare dati di default

Simbolo valuta: è possibile inserire il simbolo della valuta che apparirà sui display prezzi, se presenti, e sul tablet accanto al prezzo della selezione (i simboli gestiti sono € e £).



9.3 DATI DI VENDITA

	Uscire dalla schermata e ritornare alla precedente
	Si accede alla visualizzazione dei totali relativi alle transazioni effettuate dall'inizializzazione della macchina
	Si accede alla visualizzazione dei totali relativi alle transazioni effettuate ma a differenza dei valori visualizzati con l'icona precedente, sono azzerabili
	Permette la visualizzazione dei dati di vendita per ogni selezione
	Comando che permette di azzerare i dati di vendita tramite l'inserimento di un codice di accesso. CODICE: 1221



9.4 **ESPORTA DATI EVA-DTS**

Questo comando permette di esportare i dati EVA-DTS su chiave USB

N:B: Utilizzare porta USB della scheda HUB a scelta tra le 3 evidenziate nella foto

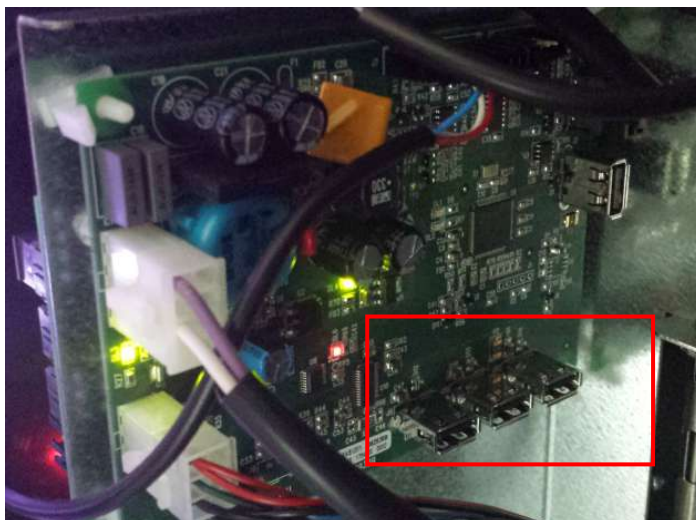

9.5 **AGGIORNA MAINBOARD**

Permette di aggiornare il software della scheda main

N:B. Utilizzare porta USB presente nella scheda HUB ed evidenziata in foto

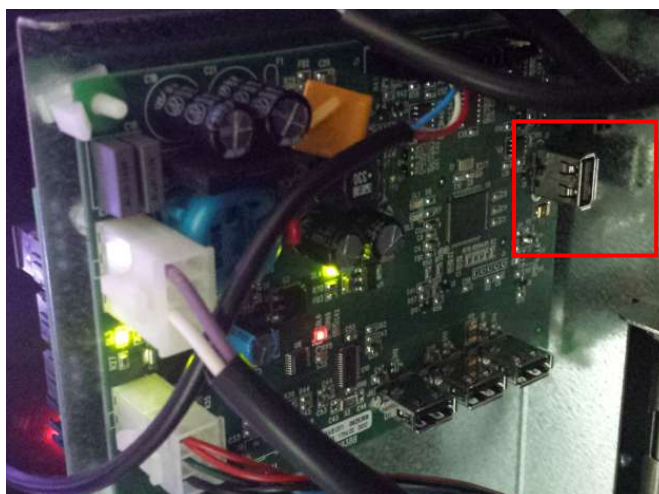



9.6 TEST VENDITA

Tramite questa icona si accede ad uno schema che rappresenta tutte le selezioni del distributore.

Le selezioni attive saranno evidenziate in verde. Toccando la singola selezione verrà azionato il corrispondente motore spirale.

Le selezioni che si trovano fuori servizio saranno evidenziate in colore rosso mentre quelle che non sono in "home position" in quanto hanno eseguito il quarto di giro saranno di color arancione; le selezioni possono essere ripristinate (facendole ruotare) ad ogni pressione del relativo numero oppure è possibile ripristinare



tutte le selezioni contemporaneamente selezionando l'icona **Ripristina posizione**

ATTENZIONE: la rotazione per il ripristino della selezione, potrebbe provocare la caduta del prodotto sul pavimento operando a porta aperta.



E' possibile inoltre resettare tutti gli errori presenti in macchina selezionando l'icona **Reset errori**







*N.B.: con collegamento SPIRALI SLAVE abilitato (vedi "Abilitazione slave" al di sotto del menu **Impostazioni**), è possibile accedere all'impostazione dei medesimi parametri relativamente alla macchina*



*SLAVE utilizzando l'icona **Programmazione slave** che apparirà nel menu principale*



9.7 MOSTRA FOTO

	Uscire dalla schermata e ritornare alla precedente
	Permette di visualizzare sul distributore la foto caricata utilizzando il sito di telemetria
	Permette di ingrandire l'immagine caricata
	Permette di visualizzare il QR code corrispondente all'immagine caricata

Questo sottomenu permette di visualizzare l'immagine (la foto della configurazione del distributore) precedentemente caricata attraverso il sito di telemetria.



Selezionando l'icona **QR code** è inoltre possibile caricare la foto sul proprio cellulare utilizzando una qualsiasi app di scansione.

10 TABELLA CODICI ERRORI

CODICE ERRORE	SUBCODICE	CAUSA ALLARME
01	N. codice selezione	Motore bloccato (la spirale non gira)
02	N. codice selezione	La spirale non completa il giro / time out rotazione manipolatore HCB (7 sec)
05	N. codice selezione	Motore scollegato
07	N. codice selezione	Time out spintore HCB (15 sec)
09	N. codice selezione	Probabile difetto del micro o del cablaggio motore spirale
10	(*) 38 - 39	Sonda temperatura interna guasta
11	(*) 38 - 39	Sonda evaporatore guasta
16	(*) 33 - 38 - 39 -117	Errore comunicazione con periferica (scheda pannello elettrico-Hub)
17	(*) 38 - 39	Break comunicazioni durante ciclo di vendita senza incasso credito
18	(*) 38 - 39	Break comunicazioni durante ciclo di vendita con incasso credito
30	(*) 38 - 39	Intervento sicurezza frigo
31	(*) 38 - 39	Errore Test fotocellule.
32	(*) 38 - 39	Errore Taratura fotocellule
33	(*) 38 - 39	
39	(*) 38 - 39	Sicurezza fotocellule
51	(*) 38 - 39	Interruzione collegamento periferica all'inizio del ciclo di vendita.
55	/	Sistema di pagamento fuori servizio.
61	N. codice selezione	Motore bloccato (la spirale non gira) SLAVE A
62	N. codice selezione	La spirale non completa il giro SLAVE A
65	N. codice selezione	Motore scollegato SLAVE A
69	N. codice selezione	Probabile difetto del micro o del cablaggio motore spirale SLAVE A
91	N. codice selezione	Mancato ripristino selezioni.
93	/	Errore di comunicazione tra macchina e periferica di Audit

(*) Legenda:

33 = Fotocellule
 38 = Spirali Master
 39 = Spirali Slave
 117 = Scheda Hub

11 REGOLAZIONI

11.1 SPIRALI



La maggior parte dei prodotti si vende senza problemi quando l'estremità della spirale è posizionata a ore 6. Per modificare l'estremità bisogna tirare la spirale in avanti fino a che il quadro del supporto spirali non esce dal motore, quindi fare ruotare la stessa nella posizione desiderata e rilasciare, per effetto della molla dovrà rientrare nel motore eventualmente spingere per farlo rientrare del tutto.

Ogni spirale può essere ruotata di 45° alla volta.

ATTENZIONE: nel fare questa operazione assicurarsi che la camma del micro del motorino si trovi sempre nella posizione di riposo. Per far questo è sufficiente eseguire alcune erogazioni in modalità di "TEST VEND" (vedi paragrafo TASTIERA FUNZIONI/PROGRAMMAZIONE).

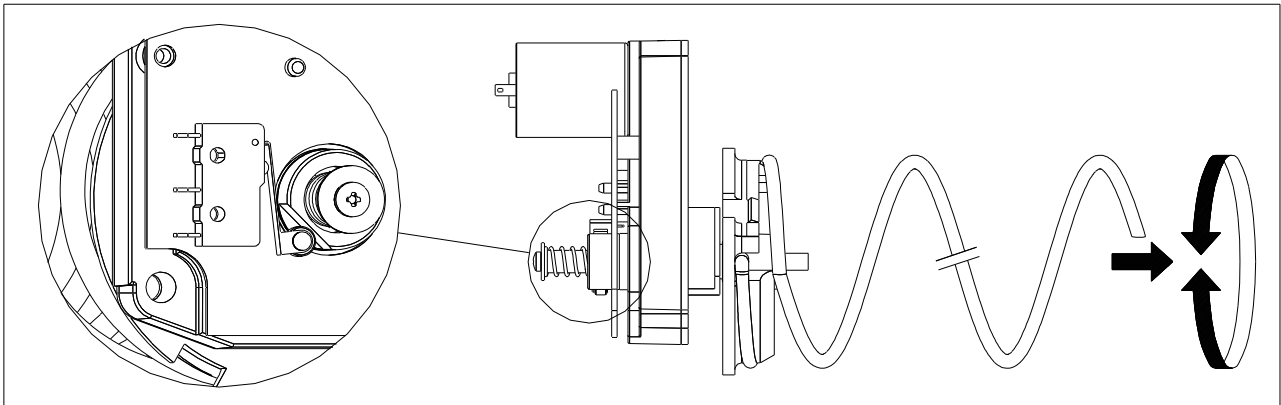

11.2 SOSTITUZIONE SPIRALE E GRUPPO MOTORE ESPULSORE



Il distributore è fornito di cassette con spirali a passi e diametri diversi.

Per variare la quantità o la loro disposizione procedere come segue:

- Spegnere la macchina agendo sull'interruttore generale e staccare la spina.
- Aprire la porta principale.
- Estrarre il cassetto su cui bisogna variare la spirale.
- Scollegare e togliere il gruppo motore-spirale.
- Togliere la spirale dal supporto in plastica (fare leva tra spirale e supporto) e montare altra spirale o altro gruppo motore espulsore.
- Montare il nuovo gruppo spirale procedendo in senso contrario, ad operazione ultimata verificare che l'estremità della spirale sia ad ore 6, altrimenti vedere paragrafo "SPIRALI".

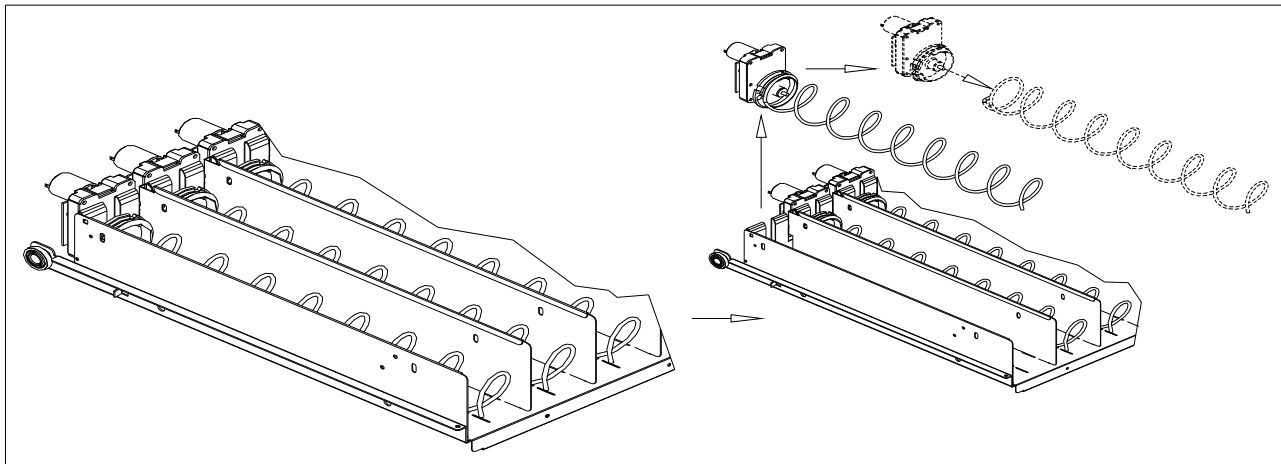

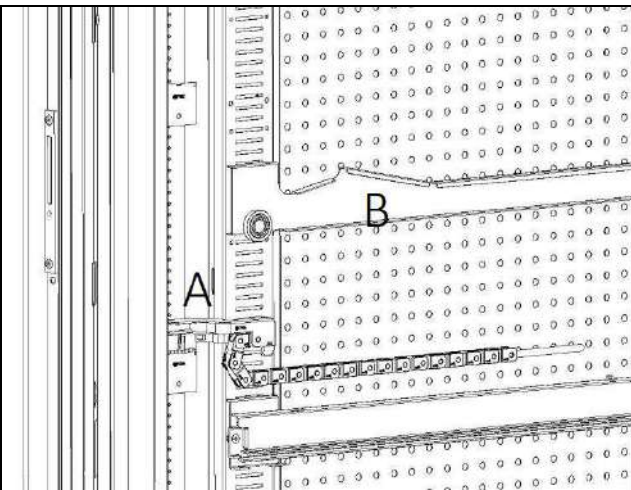

fig. 4

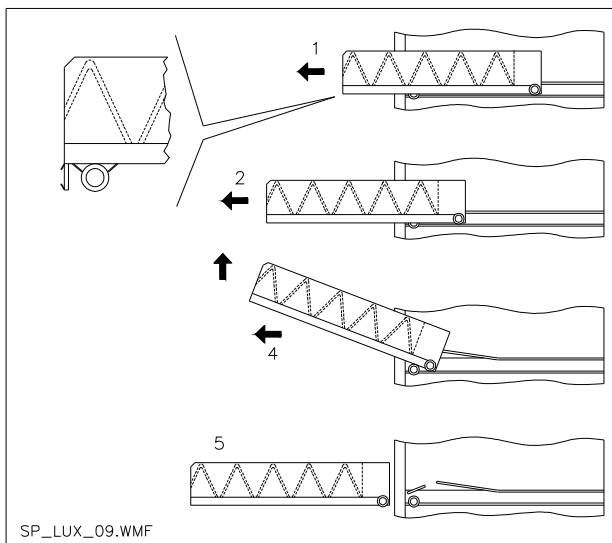

fig. 5

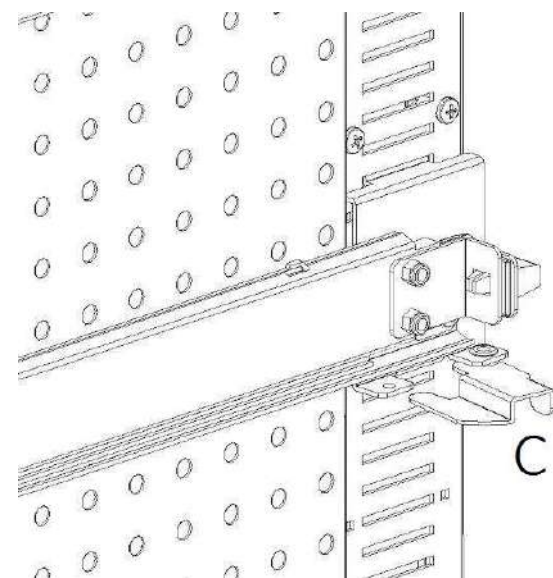

fig. 6

11.3 PROCEDURA PER LA RIMOZIONE DEI CASSETTI ⚠

Per sostituire il cassetto agire come segue:

- Spegner la macchina agendo sull'interruttore generale e staccare la spina.
- Aprire la porta principale.
- Disconnettere il connettore elettrico -A-
- Estrarre il cassetto vincendo il blocco della molla di posizionamento (tirare con dolcezza)
- Tirare il cassetto sino al fermo, quindi alzare verso l'alto, poi ruotare verso il basso sino allo sganciamento dalla guida, infine rimuoverlo dalla macchina.

Per il montaggio di un altro cassetto procedere come segue:

- Inserire il cassetto.
- Spingere fino a che il cassetto si innesta nella posizione di blocco
- Inserire il connettore elettrico -A-
- Chiudere la porta principale.
- Dare tensione agendo sull'interruttore generale.

11.4 VARIAZIONE CASSETTI ⚠

I distributori aventi 6 cassette possono essere trasformati a 7 cassette procedendo come segue:

- Spegner la macchina agendo sull'interruttore generale e staccare la spina.
- Estrarre tutti i cassette dal D.A.
- Spostare le guide rif. B, (l'ultima in basso è già nella posizione corretta quindi non bisogna spostarla). Per spostare le guide, agire sul gancio rif. C e poi ruotare la guida per rimuoverla e riposizionarla alla quota desiderata.
- Spostare i connettori, rif. A, posti sul bordo del cassone.
- Aggiungere una coppia di guide.
- Montare 7 cassette verificando che i connettori siano ben inseriti.
- Impostare i nuovi prezzi.

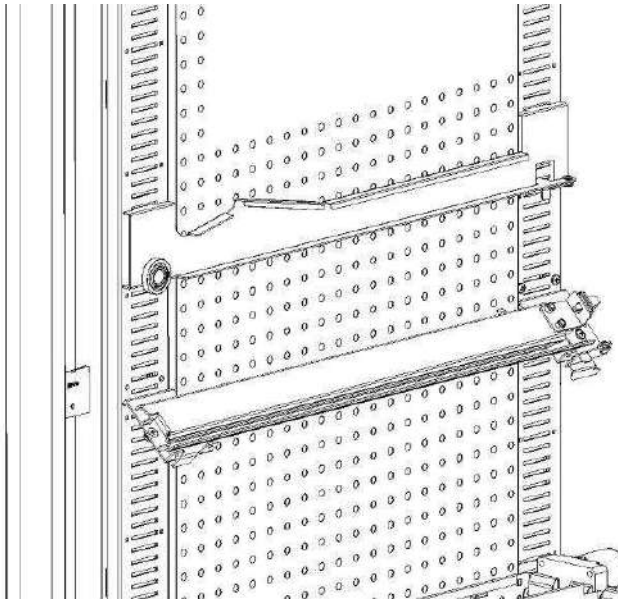

fig. 7

11.5 PROCEDURA CAMBIO SPONDA GESTIONE TEMPERATURE

Per poter modificare la stratificazione delle temperature interne alla macchina è necessario utilizzare la sponda adeguata come spiegato nel **Capitolo 3**.

Per sostituire le sponde presenti nel D.A.:

- togliere i cassettei come spiegato in precedenza
- togliere tutte le guide rif.B
- agire sulla parte alta della sponda forata tirando verso l'interno macchina come in **fig.8**.
- E' possibile ora sfilare la sponda e montare la sponda desiderata eseguendo la procedura all'inverso.

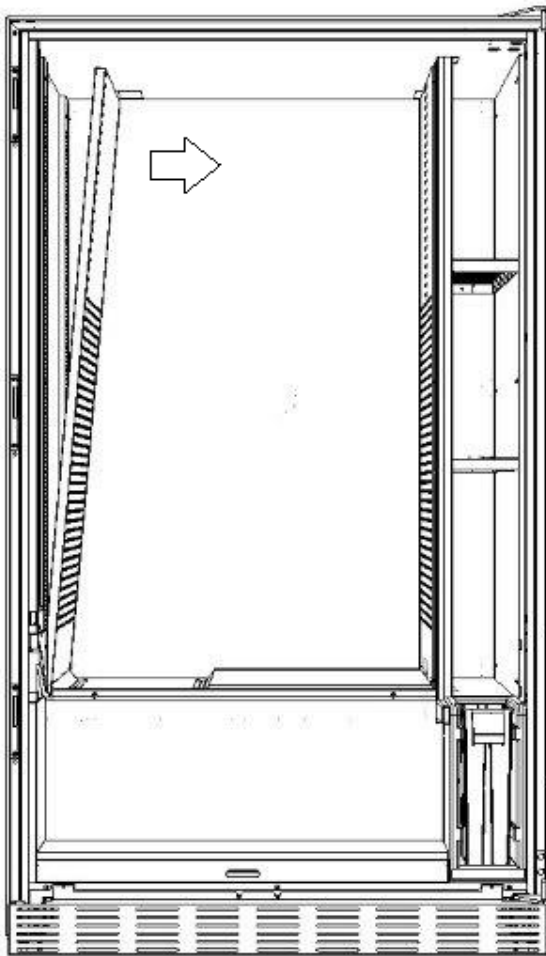
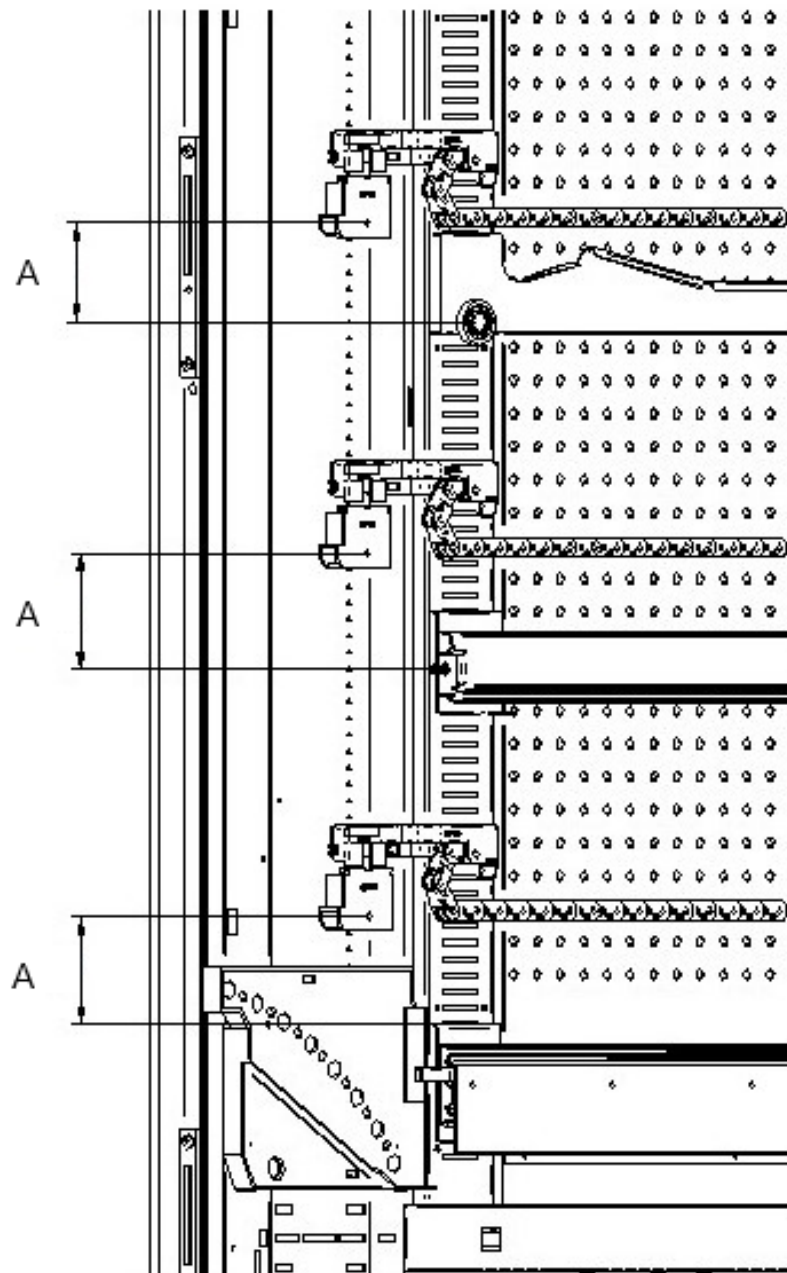

fig. 8

11.6 DISPOSIZIONE DI FISSAGGIO DEL CABLAGGIO CASSETTO ⚠



Nel caso in cui ci sia una variazione del numero di cassette all'interno del distributore automatico, o comunque una riconfigurazione nella disposizione tra di loro, per un corretto svolgimento dello scorrimento del cablaggio nell'estrazione del cassetto, si consiglia di attenersi scrupolosamente alle misure consigliate, come da tabella a seguire:

TIPO CASSETTO/GUIDA	QUOTA "A" (mm)
Cassetto con guida standard	60
Cassetto con guida rinforzata	70
Qualsiasi cassetto con barra di scarico bottiglie	110
Cassetto HCB	66

11.7 ISTRUZIONI PER LA CONVERSIONE DEI CASSETTI

da spazio grande a due spazi piccoli.

- Spegnere la macchina agendo sull'interruttore generale e staccare la spina.
- Aprire la porta.
- Togliere la copertura neon.
- Estrarre il cassetto da modificare.
- Sfilare il gruppo motore + spirale rif.1.
- Togliere il vassoio rif.3.
- Sostituire la spirale con diametro grande con una di diametro piccolo.
- Inserire il gruppo motore + spirale di diametro piccolo nella fessura di sinistra del supporto rif. 4.
- Inserire il nuovo gruppo motore + spirale di diametro piccolo nella fessura di destra collegandolo al cablaggio esistente sul cassetto.
- Aggiungere il nuovo divisorio in mezzo alle due spirali rif. 2.
- Installare le nuove targhette prezzi e selezioni.
- Introdurre il cassetto modificato avendo cura che il connettore sia inserito.
- Programmate le nuove selezioni al prezzo di vendita desiderato.
- Provate le selezioni modificate per assicurarvi che funzionino.

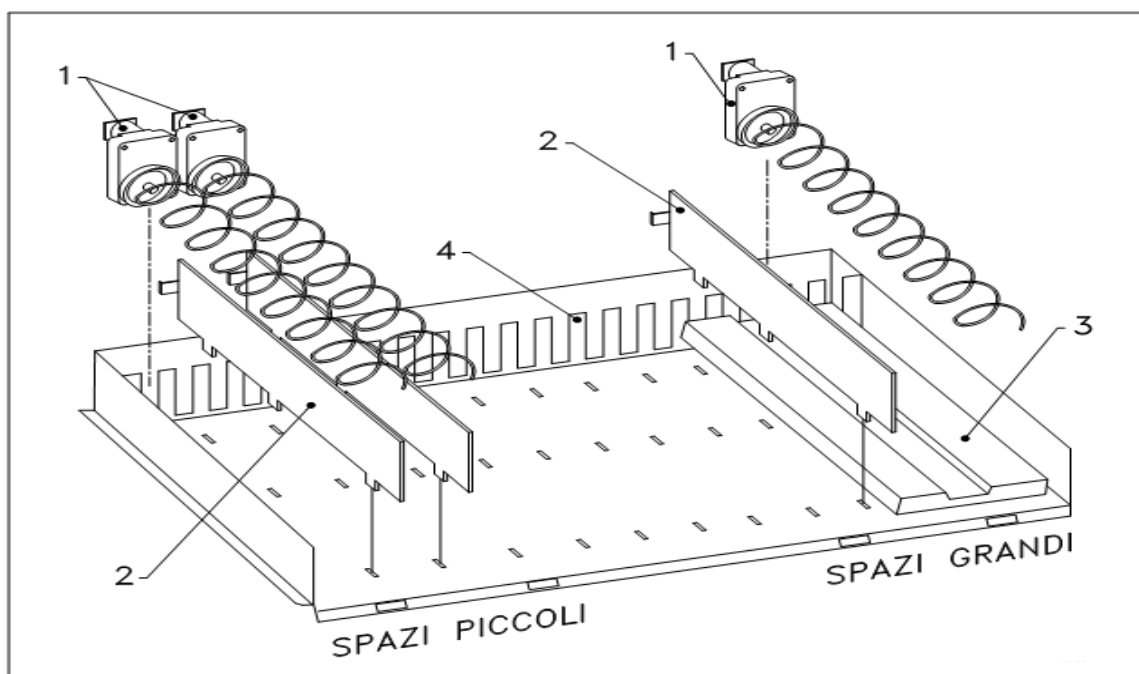



da due spazi piccoli a uno spazio grande.

- Spegnere la macchina agendo sull'interruttore generale e staccare la spina.
- Aprire la porta.
- Togliere la copertura neon.
- Estrarre il cassetto da modificare.
- Sfilare i gruppi motore + spirale rif.1.
- Un gruppo motore + spirale metterlo da parte e l'altro sostituirgli la spirale di diametro piccolo con una di diametro grande.
- Togliere il separatore rif.2.
- Inserire il vassoio rif.3.
- Inserire il gruppo motore + spirale di diametro grande nella fessura di centro del supporto rif. 4.
- Installate le nuove targhette prezzi e selezioni.
- Introdurre il cassetto modificato avendo cura che il connettore sia inserito.
- Programmate le nuove selezioni al prezzo di vendita desiderato. **NOTA: Nelle selezioni degli spazi grandi, i numeri di selezione saranno dispari. ES: Le selezioni A 1 e A 2 convertite a un singolo compartimento, la selezione diventa A 1.**
- Provate le selezioni modificate per assicurarvi che funzionino

11.8 ACCESSO AL PANNELLO ELETTRICO ED AL GRUPPO REFRIGERANTE

Per accedere al pannello elettrico o al gruppo refrigerante procedere come segue:

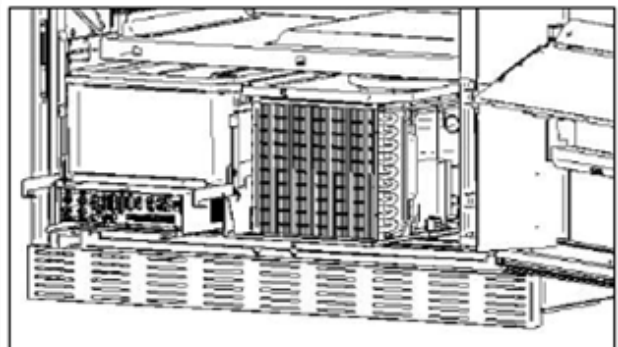
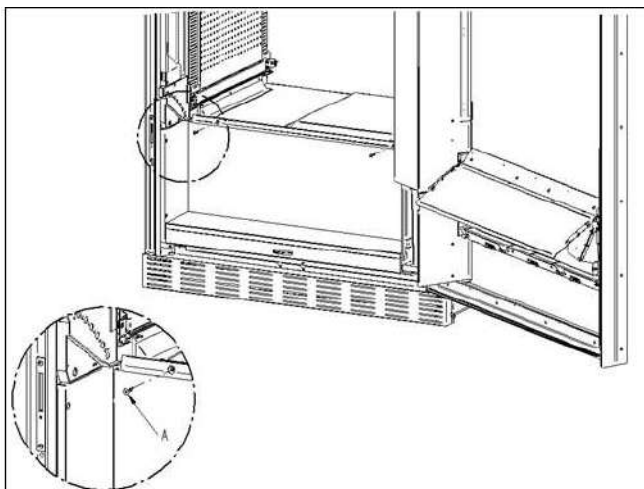

- Spegnere la macchina agendo sull'interruttore generale e staccare la spina.
- Aprire la porta.
- Con cacciavite a croce, svitare le viti "A" che fissano la tasca recupero prodotti al cassone. Sfilare la tasca.
- Per estrarre il gruppo refrigerante, abbassare le due leve che si trovano ai lati della scatola dell'evaporatore, assicurarsi che la guarnizione posta nel bordo superiore della scatola dell'evaporatore sia completamente staccata dalla sede di tenuta, tirare dalla maniglia predisposta. ATTENZIONE ai cablaggi.
- A seguito del Regolamento 517/2014/CE i gruppi frigo useranno gas refrigeranti alternativi. A bordo del gruppo frigo sono presenti le debite etichette per riconoscere il tipo di gas usato e la sua carica. Il Gruppo Frigo è completamente ermetico: le eventuali operazioni di sostituzione in macchina necessitano quindi di una semplice operazione meccanica. Nel caso invece l'operatore professionale voglia provvedere ad una riparazione in proprio, deve preliminarmente verificare di avere le conoscenze e le attrezzature corrette previste per la tipologia di gas indicata

 	<p>Pannello elettrico: Togliendo la tasca recupero prodotto, l'intero distributore rimane sotto tensione. Il completo isolamento dalla rete elettrica si ottiene solamente staccando la spina dall'interruttore magnetotermico esterno. Pertanto tutte le operazioni che richiedono il distributore, senza la protezione della tasca recupero prodotti, devono essere eseguite soltanto da personale qualificato ed informato dei rischi specifici che tale condizione comporta.</p>
---	---



<ul style="list-style-type: none"> • KIT SCARICO BOTTIGLIE  <p>La barra può essere posizionata in 6 diversi fori a seconda della tipologia di bottiglia caricata</p> <p>ATTENZIONE: la barra di scarico bottiglie non deve essere utilizzata per estrarre il cassetto.</p>	
---	--

11.9 ISTRUZIONI SOSTITUZIONE APPARATO ILLUMINAZIONE INTERNA

 	<ul style="list-style-type: none"> • Spegnere la macchina agendo sull'interruttore generale e staccare la spina. • Aprire la porta principale. • Togliere la copertura della sorgente luminosa. • Sostituire la sorgente luminosa. • Eseguire le operazioni inverse per il montaggio.
---	--

12 ISTRUZIONI PER LA PULIZIA





Queste attività devono essere svolte da personale con esperienza pratica dell'apparecchio, trattandosi di sicurezza e di igiene.

Al fine di assicurare un funzionamento ottimale del distributore nel tempo, lo stesso deve essere oggetto di adeguata e periodica manutenzione. Questo capitolo è dedicato alle operazioni di manutenzione ed alle loro scadenze che devono essere considerate comunque indicative in quanto dipendenti da vari fattori quali il tipo di prodotti usati, le condizioni climatiche ed in particolare l'umidità, ecc. Le operazioni descritte in questo capitolo non esauriscono tutti gli interventi di manutenzione. Tutte le operazioni di pulizia devono essere effettuate dopo aver tolto l'alimentazione elettrica al distributore. In nessun caso è consentito l'uso di getti di acqua diretti e/o ad alta pressione per lavare il distributore. Onde evitare rischi di ossidazione o di aggressioni chimiche in genere, occorre tenere ben pulite le superfici in acciaio inox e verniciate.

12.1 PUNTI DI PULIZIA IMPORTANTI

Utilizzare i prodotti per la pulizia attenendosi scrupolosamente alle dosi riportate sull'etichetta. Non utilizzare detergenti troppo "aggressivi" in quanto potrebbero danneggiare alcune parti, pertanto il costruttore ne declina ogni responsabilità per danni causati sull'errato utilizzo di tali detergenti, o sull'impiego di agenti tossici.

Con prodotti sanificanti (clorodetergenti o simili) 	Interno cassone (zona cassette), i cassette, vetro di esposizione. Eventuali residui di detergente, disinfettante, alimento, vanno rimossi con una spugna umida prima della rimessa in esercizio della macchina.	Ad ogni ricarica, o comunque ogni 5 giorni
---	---	--

Con aspirapolvere o con aria compressa  	Togliere lo sporco dal condensatore. Controllare che vi sia passaggio aria fra il fronte ed il retro del condensatore. Pulire sempre il cassone dopo questa operazione.	mensilmente
--	--	-------------

Se non si fa correttamente questa operazione o non la si fa proprio si può danneggiare irreparabilmente il sistema di refrigerazione.

12.2 INATTIVITÀ



















In previsione di una lunga sosta di inattività della macchina, si devono adottare opportune precauzioni perché non si creino situazioni pericolose all'avvio; per lunga sosta si intende un periodo di inattività completa superiore ad un mese.



















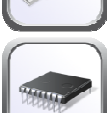

Nel caso di lunghi periodi di riposo è necessario:

- Pulire accuratamente la macchina ed asciugarla;
- Controllarla accuratamente e sostituire le parti danneggiate od usurate;
- Verificare i serraggi di viti e bulloni;
- Coprire la macchina dopo averla stazionata in ambiente protetto.

La rimessa in funzione del distributore automatico deve essere eseguita in conformità al paragrafo "Installazione" del presente manuale, con attenzione particolare in caso di vendita di prodotti alimentari (vedi paragrafo "Uso del distributore automatico per la vendita di prodotti alimentari").

SOMMAIRE

1	GÉNÉRALITÉS.....	3
1.1	IDENTIFICATION DE LA MACHINE	3
1.2	DISPOSITION DES AUTOCOLLANTS	4
1.3	GUIDE DE CONSULTATION	6
1.4	CONSIGNES DE SÉCURITÉ	7
2	EMPLOI DU DISTRIBUTEUR AUTOMATIQUE POUR LA VENTE DE PRODUITS	
	ALIMENTAIRES.....	11
2.1	ÉVALUATION DE L'IMPACT DES RÉGLAGES DE TEMPÉRATURE SUR LES GASPILLAGES ALIMENTAIRES.....	12
3	CARACTÉRISTIQUES TECHNIQUES.....	13
4	COMPOSANTS DE LA PORTE	16
5	COMPOSANTS INTERNES	17
6	TRANSPORT, MANUTENTION, STOCKAGE ET DÉBALLAGE	18
6.1	TRANSPORT ET STOCKAGE  	18
6.2	DÉBALLAGE  	18
6.3	INSTALLATION  	19
6.4	AVERTISSEMENTS POUR L'INSTALLATION	20
6.5	RACCORDEMENT AU SYSTÈME DE PAIEMENT	20
7	AVERTISSEMENT POUR LA DÉMOLITION DE LA MACHINE	20
8	INTERVENTIONS SUR LE DISTRIBUTEUR.....	21
8.1	CHARGEMENT DES PRODUITS 	21
8.1.1	INSTRUCTIONS POUR LE CHARGEMENT DES PRODUITS 	21
8.2	ENTRETOISES POUR PRODUITS DANS LES TIROIRS.....	22
8.3	ÉJECTEUR POUR PRODUITS.....	22
8.4	PROCÉDURE DE VENTE D'UN PRODUIT	22
9	CLAVIER DES FONCTIONS/DE PROGRAMMATION  	23
9.1	 PARAMÈTRES DE LA MACHINE.....	25
9.1.1	 CONFIGURATION	26
9.1.2	 CELLULES PHOTOÉLECTRIQUES.....	27
9.1.3	 GROUPE DE REFROIDISSEMENT	29
9.1.4	 SYSTÈMES DE PAIEMENT.....	30
9.1.5	 TEMPORISATEUR	34
9.1.6	 ÉCRANS DES TIROIRS	35
9.1.7	 GESTION DES SÉLECTIONS	37

9.1.8		CLONAGE.....	51
9.1.9		AUDIT.....	51
9.1.10		TEST DES SORTIES.....	52
9.2		PANNEAU DE COMMANDE.....	52
9.2.1		MISE À JOUR DU TYPE D'INTERFACE.....	53
9.2.2		MISE À JOUR DE LA PERSONNALISATION.....	55
9.2.3		MISE À JOUR DE LA CONFIGURATION.....	56
9.2.4		MISE À JOUR MULTIMÉDIA.....	57
9.2.5		PARAMÈTRES D'IDENTIFICATION.....	58
9.3		DONNÉES DE VENTE.....	58
9.4		EXPORTATION DE DONNÉES EVA-DTS.....	59
9.5		MISE À JOUR DE LA CARTE MÈRE.....	59
9.6		ESSAI DE VENTE.....	60
9.7		AFFICHER PHOTO.....	60
10		TABLEAU DE CODES D'ERREUR.....	61
11		RÉGLAGES.....	62
11.1		SPIRALES.....	62
11.2		REPLACEMENT D'UNE SPIRALE ET DU GROUPE MOTEUR ÉJECTEUR.....	62
11.3		PROCÉDURE POUR L'EXTRACTION DES TIROIRS 	63
11.4		VARIATION TIROIRS 	63
11.5		PROCÉDURE DE REMPLACEMENT DU BORD DE GESTION DES TEMPÉRATURES 	64
11.6		DISPOSITION DE FIXATION DU CÂBLAGE DU TIROIR 	65
11.7		INSTRUCTIONS POUR LA CONVERSION DES TIROIRS 	66
11.8		ACCÈS AU PANNEAU ÉLECTRIQUE ET AU GROUPE DE RÉFRIGÉRATION 	67
11.9		INSTRUCTIONS DE REMPLACEMENT DE L'APPAREIL D'ÉCLAIRAGE INTÉRIEUR.....	67
12		INSTRUCTIONS DE NETTOYAGE.....	68

12.1	POINTS DE NETTOYAGE IMPORTANTS	68
12.2	INACTIVITÉ	68

1 GÉNÉRALITÉS



Ce manuel décrit le modèle le plus complet : il est donc possible que certaines descriptions ou explications ne concernent pas votre machine.

Cette documentation fait partie intégrante de la machine et doit donc l'accompagner dans tout transfert de propriété ou déplacement d'entreprise.

Avant de procéder à l'installation et l'utilisation du distributeur, il est nécessaire de lire attentivement et de bien comprendre le contenu de ce manuel car il fournit des informations importantes concernant la sécurité de l'installation, les règles d'utilisation et les opérations d'entretien.

Ce manuel fournit toutes les informations nécessaires pour que le personnel responsable du fonctionnement et de l'entretien de routine de la machine puisse travailler dans des conditions de sécurité.

En outre, il est conseillé de contacter le fabricant pour toute information sur les pièces de rechange ou les accessoires. Dans tous les cas, il est interdit de réaliser des opérations dont les méthodes exactes ne sont pas maîtrisées.

Ce manuel ou une copie de celui-ci doit toujours être près de la machine pour consultation par l'opérateur. Il doit être conservé dans un endroit à l'abri de la chaleur, de l'humidité et des agents corrosifs (huile, lubrifiants, produits corrosifs).

Pendant sa consultation, il faut faire attention à ne pas l'endommager. Il ne faut pas enlever des pages, remplacer ou effacer des informations ou en modifier le contenu.

Toutes les mises à jour et notices explicatives des accessoires complètent ce manuel et doivent donc être jointes à celui-ci.

Pour accéder à la zone de pièces de rechange en ligne, saisir l'adresse indiquée ci-dessous :

<https://ricambi.fas.it>

L'étiquette énergétique se trouve à l'intérieur du manuel d'utilisation pour servir comme indiqué dans le Règlement. Nous rappelons que l'étiquette énergétique doit être placée sur le Distributeur uniquement sur le point de vente : à savoir le lieu où les appareils de réfrigération avec fonction de vente directe sont exposés ou proposés à la vente, à la location ou à la location-vente.

Nous rappelons également que les données figurant sur l'étiquette énergétique ne sont plus valables à partir du moment où la machine est transformée par des tiers (exemple à titre indicatif et non exhaustif : assemblage de périphériques).

S'il s'avère nécessaire de vérifier les données, encadrer le QRCode en haut à droite de l'étiquette : vous serez connectés à la Base de données européenne de produits Eprel, où vous trouverez les originaux des données déclarées.

1.1 IDENTIFICATION DE LA MACHINE

Les premières pages de ce manuel donnent à l'utilisateur des renseignements sur la façon d'identifier le DISTRIBUTEUR AUTOMATIQUE. Ces renseignements seront très importants dans l'avenir pour permettre au fabricant de fournir à l'utilisateur, avec rapidité et sécurité, des informations techniques de toute nature et de faciliter la gestion des pièces de rechange.



Ne pas endommager ou enlever les supports nécessaires pour identifier le produit et les autocollants de sécurité.

Le support d'identification est la plaque plastifiée sur laquelle sont indiquées les données à mentionner au fabricant en cas de nécessité.

Cette plaque est la seule reconnue par le fabricant comme un élément d'identification du produit.

1.2 DISPOSITION DES AUTOCOLLANTS

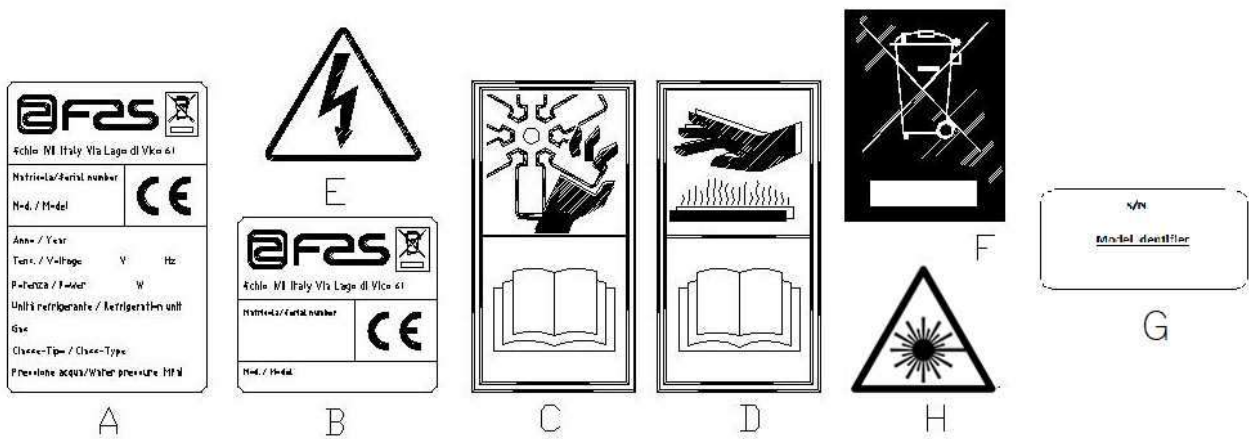

A	Plaque d'identification complète
B	Plaque d'identification
C	Autocollant de sécurité indiquant les risques découlant de la présence d'éléments tournants
D	Autocollant de sécurité indiquant les surfaces chaudes
E	Autocollant de sécurité indiquant la présence de tension électrique
F	Élimination conformément à la norme EU 2002/96/CE, selon la transposition national de la directive.
G	Plaque d'identification famille énergétique
H	(ÉCLAIRAGE LED) RAYONNEMENT LASER – NE PAS REGARDER DIRECTEMENT DANS LE FAISCEAU – PRODUIT LASER CLASSE 2



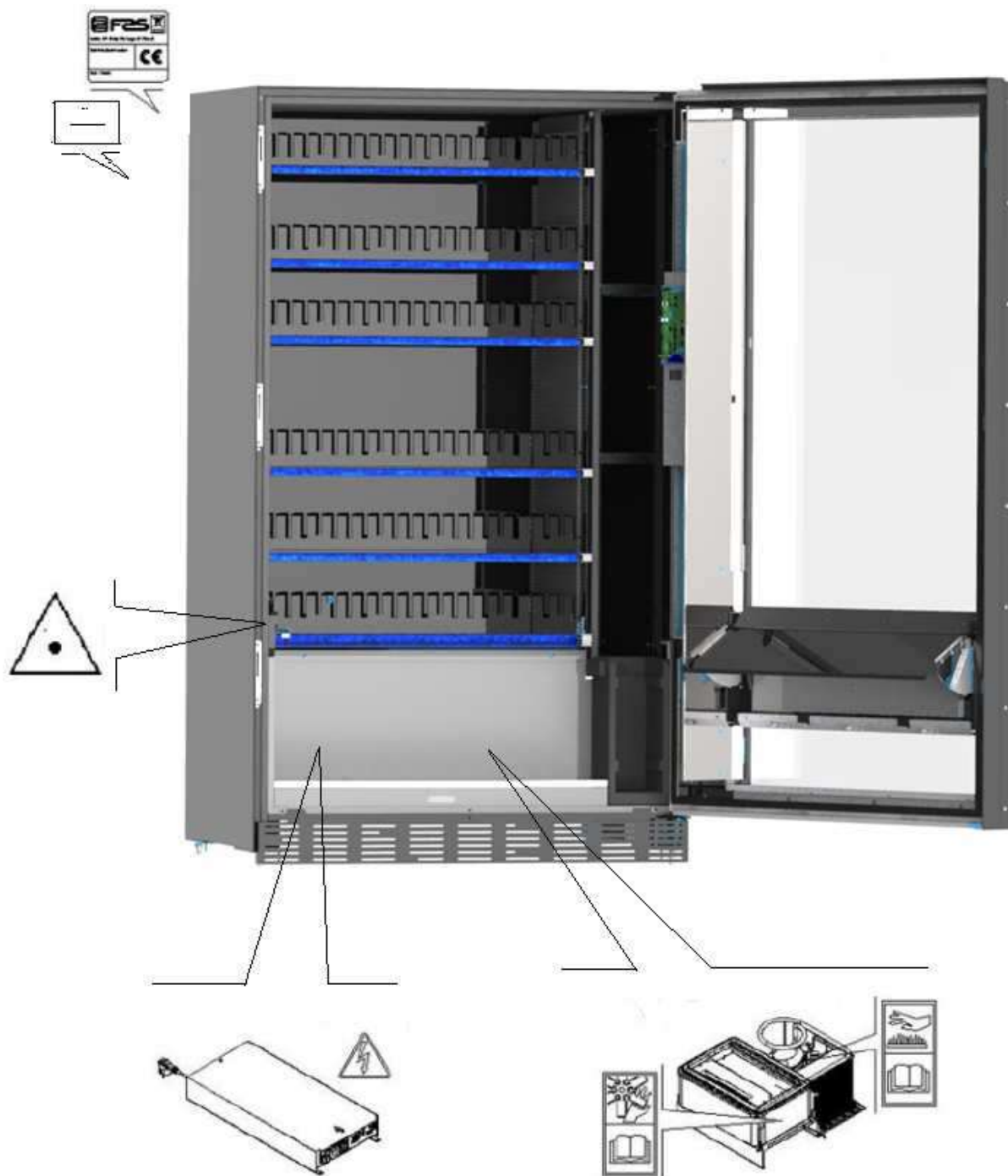

La plaque d'identification complète « A », contenant toutes les données de la machine, est placée à l'intérieur de la caisse (voir le schéma ci-dessous). Si des sérigraphies sont présentes sur le côté de la caisse, la plaque « B » est appliquée sur l'arrière de la caisse, en haut à droite.

Par ailleurs, le numéro de série est indiqué sur les éléments les plus importants de la machine (cartes, compresseur, ventilateurs, etc.)



F
R
A
N
Ç
A
I
S

1.3 GUIDE DE CONSULTATION



SYMBOLE	SIGNIFICATION	COMMENTAIRE
	DANGER	Ce symbole prévient l'opérateur de la présence d'un danger, voire mortel.
	AVERTISSEMENT	Signale un avertissement ou une note sur des fonctions clés ou sur des informations utiles. Prêter la plus grande attention aux textes signalés par ce symbole. Le personnel chargé de l'entretien doit lire une valeur de mesure, contrôler une indication, vérifier la bonne position de tous les éléments de la machine etc., avant de procéder à l'exécution d'une certaine commande ou opération.
	ACTIVITÉ/MAINTENANCE ORDINAIRE	<i>L'entretien ordinaire comprend</i> : la recharge, la programmation des paramètres de contrôle, l'encaissement et le nettoyage des zones en contact avec les produits alimentaires.
	ACTIVITÉ/MAINTENANCE EXTRAORDINAIRE	<i>L'entretien extraordinaire comprend</i> : les opérations d'entretien plus ou moins complexes (mécaniques, électriques, etc.) dans des situations particulières ou en tout cas convenues avec l'utilisateur et qui ne sont pas incluses dans l'entretien ordinaire.
	RECYCLAGE	Il est impératif d'éliminer les matériaux en respectant l'environnement.

Prêter également une attention particulière aux textes en gras, avec des caractères plus grands ou soulignés, car ils se réfèrent toujours à des opérations ou des informations très importantes.

Les schémas électriques joints sont destinés exclusivement au personnel technique spécialisé autorisé par le fabricant à effectuer des opérations extraordinaires de contrôle et d'entretien.





Au cours de ce manuel, pour la définition des positions par rapport à la machine, on utilisera les termes « devant » ou « avant » pour le côté porte et les termes « derrière » ou « arrière » pour le côté opposé. Les termes « droite » et « gauche » se rapportent à l'opérateur situé à l'avant la machine et face à celle-ci.

Pour toute opération à effectuer sur la machine, se référer aux différents niveaux de qualification décrits ci-après, afin d'identifier le personnel autorisé à la réaliser.

Utilisateur final	Personne sans compétences spécifiques, capable de réaliser uniquement des activités d'achat et de prélèvement du produit par l'utilisation des commandes affichées sur la machine ou en suivant les instructions indiquées sur l'écran
Opérateur chargé de l'entretien ordinaire	Personnel capable d'effectuer les tâches de la qualification précédente et, en outre, d'agir selon les instructions marquées du symbole  qui sont contenues dans ce manuel
Opérateur chargé de l'entretien extraordinaire	Personnel capable d'effectuer les tâches des qualifications précédentes et, en outre, d'agir selon les instructions marquées des deux symboles  qui sont contenues dans ce manuel. Dans certains cas, les techniciens spécialisés doivent être capables d'intervenir même lorsque les protections sont désactivées et donc dans des conditions de sécurité précaires. Cependant, toutes les opérations impliquant des pièces en mouvement et/ou sous tension doivent être effectuées dans des cas exceptionnels et seulement après avoir vérifié l'impossibilité d'intervenir dans des conditions de sécurité adéquates. L'accès à ces zones ne devrait être autorisé qu'aux personnes qui connaissent l'appareil et ont une certaine expérience pratique, en particulier en ce qui concerne la sécurité et l'hygiène.

Les opérations décrites dans ce manuel, relatives à chaque phase du cycle de vie de la machine, ont été soigneusement analysées par le fabricant. Par conséquent, le nombre d'opérateurs et la qualification requise pour chacune d'entre elles sont les plus appropriés pour garantir leur bonne exécution.

1.4 CONSIGNES DE SÉCURITÉ

	<p>Cet appareil peut être utilisé par des enfants de moins de 8 ans et par des personnes ayant des capacités physiques, sensorielles ou mentales réduites ou avec une expérience et des connaissances insuffisantes, à condition qu'ils soient soigneusement surveillés ou instruits sur la façon d'utiliser l'appareil en toute sécurité et sur les dangers que cela implique.</p>
	<p>L'utilisation d'accessoires ou de composants non d'origine peut compromettre la sécurité de la machine. Fas décline toute responsabilité en cas d'utilisation de pièces ou d'accessoires non d'origine et pour tout dommage direct ou indirect pouvant en découler. Fas n'est pas autorisée à effectuer des vérifications sur les produits similaires éventuellement offerts par le marché. Attention : l'utilisation de pièces de rechange non d'origine peut entraîner l'annulation totale de la garantie de la machine.</p>
	<p>La construction et l'analyse de sécurité du distributeur automatique sont conformes à la réglementation en vigueur.</p> <p>Le câble d'alimentation est du type à fiche non séparable. Tout remplacement du câble de connexion doit être effectué uniquement par le personnel qualifié du service après-vente.</p> <p>Toute intervention autre que l'entretien ordinaire doit être effectuée lorsque la fiche d'alimentation est débranchée.</p>
	<p>Il est obligatoire de porter des vêtements appropriés, conformément aux indications de ce manuel et aux lois en vigueur dans le pays d'utilisation de la machine. Dans tous les cas, il faut éviter les vêtements amples et flottants, les ceintures, les bagues et les colliers. Les cheveux longs doivent être contenus dans une coiffe.</p>

Il est absolument interdit de faire fonctionner la machine lorsque les protections fixes et/ou mobiles sont démontées ou lorsque les dispositifs de sécurité sont désactivés.

Il est absolument interdit d'enlever ou d'altérer les dispositifs de sécurité.

N'effectuer aucun entretien ou réglage de la machine sans avoir lu et compris le contenu de ce manuel.

Les opérations de réglage à effectuer lorsque les dispositifs de sécurité sont réduits ou partialement désactivés doivent être confiées à une seule personne. Pendant leur déroulement, il faut interdire l'accès à la machine aux personnes non autorisées. Si possible, il vaudrait mieux d'ouvrir une seule protection à la fois.



Après avoir effectué une opération de réglage ou d'entretien avec les dispositifs de sécurité réduits, il faut réactiver toutes les protections et rétablir sans délai le fonctionnement de la machine.

Le respect scrupuleux des opérations d'entretien périodique indiquées dans ce manuel est essentiel pour travailler en toute sécurité et garantir le bon fonctionnement de la machine.

Afin d'éviter les accidents, il faut vérifier le bon état des étiquettes: de sécurité et étudier leur signification. Si elles sont détériorées, perdues ou qu'elles concernent des composants remplacés, elles doivent être remplacées par d'autres étiquettes d'origine à demander au fabricant, en les mettant dans la bonne position, comme indiqué dans ce manuel.



Il ne faut pas oublier que la prudence et les bonnes conditions psychophysiques de l'opérateur sont la meilleure garantie pour un travail en toute sécurité.



Il est absolument interdit d'utiliser les schémas électriques pour effectuer des modifications sur la



L'intervention d'opérateurs d'un nombre différent ou d'un niveau de qualification inférieur à celui requis pourrait mettre en danger la sécurité du personnel impliqué ou présent à proximité de la machine.



Les produits alimentaires dispensés par le distributeur automatique doivent être emballés hermétiquement. Se tenir scrupuleusement aux indications du producteur concernant la date avant laquelle il faudra consommer le produit et la température de conservation. Le distributeur automatique est conçu pour le maintien de la température des produits et **NON PAS** pour leur refroidissement. En cas de produits alimentaires frais et/ou facilement périssables et de toute façon dans tous les cas prévus par les lois en vigueur, il faut : Établir la température à l'intérieur du distributeur automatique en conformité avec les lois en vigueur. Maintenir les produits aux températures prévues par les lois en vigueur pendant le transport au distributeur automatique.



Ce distributeur est doté d'un dispositif de « sécurité frigo », conformément aux règles de conservation des denrées alimentaires fraîches en vigueur dans certains pays. Ce dispositif permet de maintenir ces produits dans les conditions prévues par le manuel, mais seulement si ces produits ont été introduits dans le distributeur à la bonne température de conservation conformément à ces règles. Le non-respect de cette règle pourrait entraîner l'intervention de la « sécurité frigo ».



Afin de garantir le bon fonctionnement du distributeur, il est nécessaire de ne pas modifier les positions des tiroirs.

**ATTENTION :**

L'utilisation du distributeur dans la version « T.A. » (température ambiante) sans groupe de réfrigération NE PRÉVOIT PAS la vente de produits alimentaires.



En cas d'incendie, il ne faut pas diriger de jets d'eau vers la machine, dans la mesure où cela pourrait provoquer des courts-circuits susceptibles d'entraîner des accidents, voire la mort des personnes présentes.



Éteindre la machine à l'aide de l'interrupteur général et débrancher la prise. Ne pas laver le distributeur avec des jets d'eau directs et/ou à haute pression.



Ne jamais plonger le monnayeur dans l'eau
Ne pas utiliser de solvants ou d'éponges métalliques
Ne vaporiser aucun type de lubrifiant





Ne pas stocker dans cet appareil des substances explosives telles que des bombes aérosols contenant un propulseur inflammable



Cet appareil est destiné à être utilisé dans des applications domestiques et similaires telles que :

- espaces cuisine pour le personnel dans les magasins, les bureaux et autres lieux de travail ;
- gîtes ruraux et par les clients des hôtels, motels et autres espaces de type résidentiel ;
- environnements de type bed and breakfast ;
- service de restauration et applications similaires non liées à la vente au détail.

	<p>L'appareil doit être branché sur un réseau d'alimentation doté d'une mise à la terre conforme à la réglementation en vigueur. Il est recommandé d'équiper le réseau d'alimentation électrique du distributeur d'un dispositif de déconnexion avec une ouverture des contacts d'au moins 3 mm. Laisser la fiche accessible quand l'installation a été effectuée. Il est interdit d'utiliser des rallonges, des adaptateurs ou des prises multiples.</p>
	<p>ATTENTION : durant le positionnement de l'appareil, s'assurer que le câble d'alimentation n'est pas coincé ou endommagé</p>

2 EMPLOI DU DISTRIBUTEUR AUTOMATIQUE POUR LA VENTE DE PRODUITS ALIMENTAIRES

	<p>ATTENTION : Les températures de conservation des produits alimentaires doivent être déterminées et fixées selon les indications du producteur et en conformité avec les lois en vigueur. Le responsable du distributeur ne désignera qu'un personnel qualifié et compétent pour l'exécution de ces fonctions.</p>
---	---

Ce distributeur automatique permet la vente de produits alimentaires.

Quelques **exemples** des produits alimentaires vendables :

- Les bonbons, les noisettes, les chewing-gums et les sucreries analogues.
- Les biscuits, les crackers et les produits cuits aux fours analogues.
- Les aliments dont le pH n'est pas supérieur à 4,6 ou dont la valeur d'activité de l'eau (Aw) à 25 °C n'est pas supérieure à 0,85.
- Les aliments conservés à une température ne dépassant pas 5 °C pendant les périodes spécifiées par le fabricant, mais pas plus de 5 jours.
- Les aliments conditionnés hermétiquement.
- Les aliments traités pour prévenir leur détérioration.

2.1 ÉVALUATION DE L'IMPACT DES RÉGLAGES DE TEMPÉRATURE SUR LES GASPILLAGES ALIMENTAIRES

**ATTENTION :**

L'utilisation des paramètres de programmation corrects permettra de gérer les produits alimentaires jusqu'à leur échéance naturelle, en minimisant donc les gaspillages. Par contre, il est recommandé d'effectuer une analyse Haccp correcte, de façon à ne pas avoir de réglages de sécurité frigo trop étroits par rapport aux paramètres de température extérieurs: nous rappelons que, conformément à la loi, à chaque fois que la sécurité est activée, il est obligatoire de jeter tout le produit périssable.

3 CARACTÉRISTIQUES TECHNIQUES

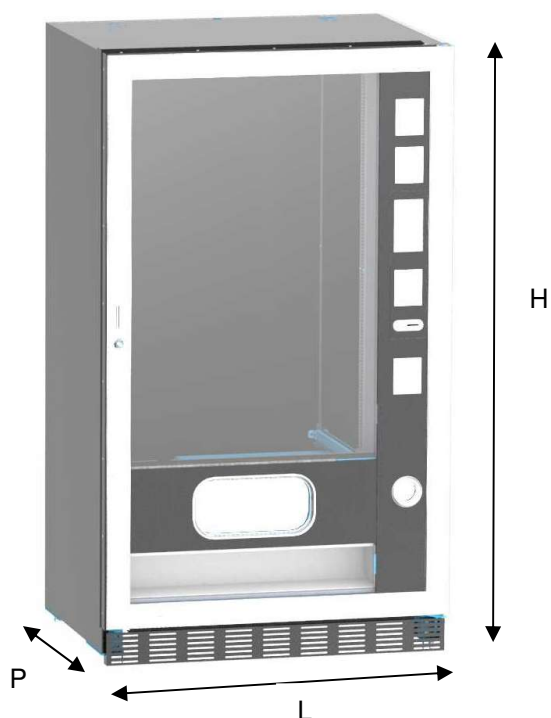

FRANÇAIS

Hauteur	H = 1830 mm
Largeur	L = 910 mm (FASTER 900 SA) L = 1060 mm (FASTER 1050 SA)
Profondeur	P = 790 mm
Poids (sans emballage)	270 kg (FASTER 900 SA) 340 kg (FASTER 1050 SA) 240 kg (FASTER 900 SA - T.A.) 310 kg (FASTER 1050 SA - T.A.)
Tension nominale	voir plaque d'identification
Puissance nominale	voir plaque d'identification
Conditions environnementales limites de fonctionnement	Température ambiante max. 32 °C Température environnementale min. 3 °C Humidité relative max. 65 %
Système de réfrigération	Par compression - classe N - Évap. ventilé Dégivrage cyclique
Système de vente	FIFO
Nombre accès produits	1
Poids max. pour tiroir	15 kg distribué de façon uniforme 30 kg distribué de façon uniforme (avec tiroirs no inclinables)
Niveau de pression sonore pondéré « A »	Inférieur à 70 dB

SPIRALES FASTER 1T

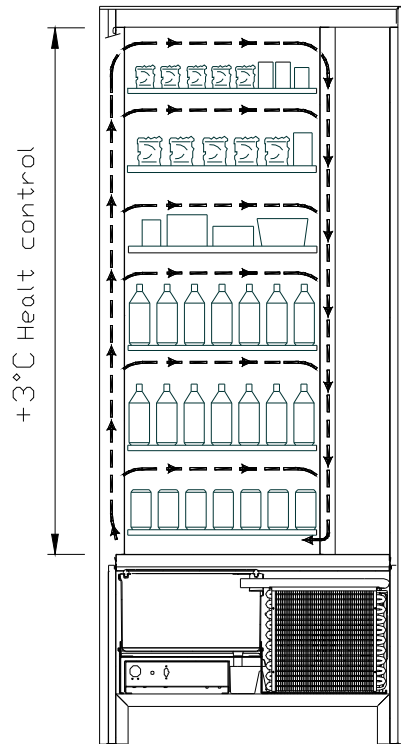

- Tous les tiroirs peuvent être paramétrés à la température de +3 °C, température correcte pour une bonne conservation des substances alimentaires qui seraient périssables à des températures supérieures. Conformément aux normes HACCP (Hazard Analysis Critical Control Point), cette zone est équipée d'un dispositif de contrôle, appelé « sécurité frigo », qui interdit la vente du produit si la température susceptible de détériorer le produit est dépassée.

SPIRALES FASTER 2T permet, grâce à un système électronique, d'avoir deux zones de températures différentes, notamment :

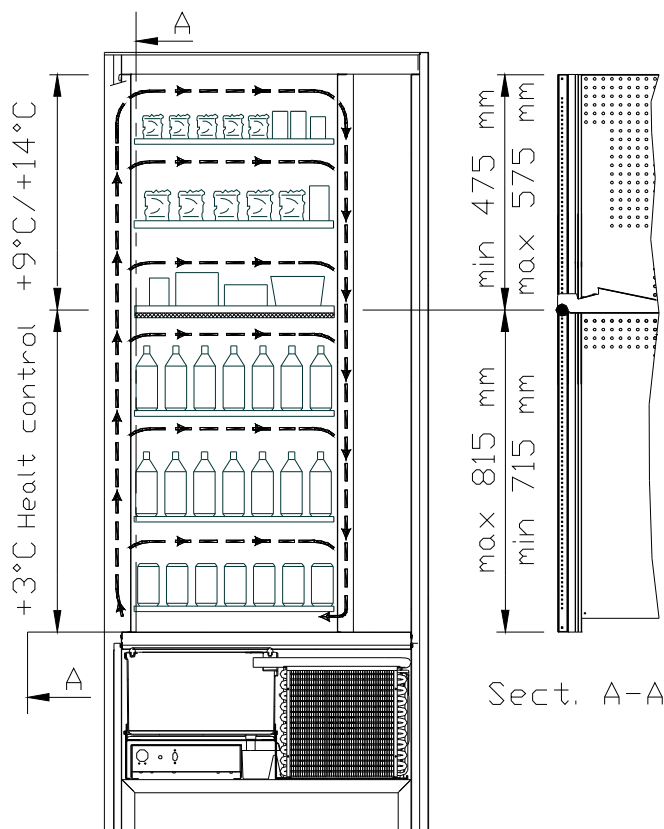

- La **zone des tiroirs supérieurs** où la température est échelonnée entre +9 et +14 °C, cette zone est idéale pour les produits à longue conservation.
- La **zone des tiroirs inférieurs** où la température peut être programmée à +3 °C pour permettre une parfaite conservation des substances qui risquent de se dégrader à des températures plus hautes. Conformément aux normes HACCP (Hazard Analysis Critical Control Point), cette zone est équipée d'un dispositif de contrôle, appelé « sécurité frigo », qui interdit la vente du produit si la température susceptible de détériorer le produit est dépassée.

Les deux zones sont séparées l'une de l'autre par un panneau isolant.

SPIRALES FASTER 3T (une température optimale pour chaque produit).

SPIRALES FASTER 3T permet, grâce à un système électronique, d'avoir trois zones de températures différentes, notamment :

- La **zone du tiroir supérieur** où la température est d'environ $+10\text{ °C}$ et est idéale pour les produits à longue conservation.
- La **zone des tiroirs centraux** où la température peut être programmée à $+3\text{ °C}$ pour permettre une parfaite conservation des substances alimentaires qui risquent de se dégrader à des températures plus hautes. Conformément aux normes HACCP (Hazard Analysis Critical Control Point), cette zone est équipée d'un dispositif de contrôle, appelé « sécurité frigo », qui interdit la vente du produit si la température susceptible de détériorer le produit est dépassée.
- La **zone des tiroirs inférieurs** où la température est d'environ $+6\text{ °C}$ et est idéale pour les boissons et/ou produits à longue conservation.

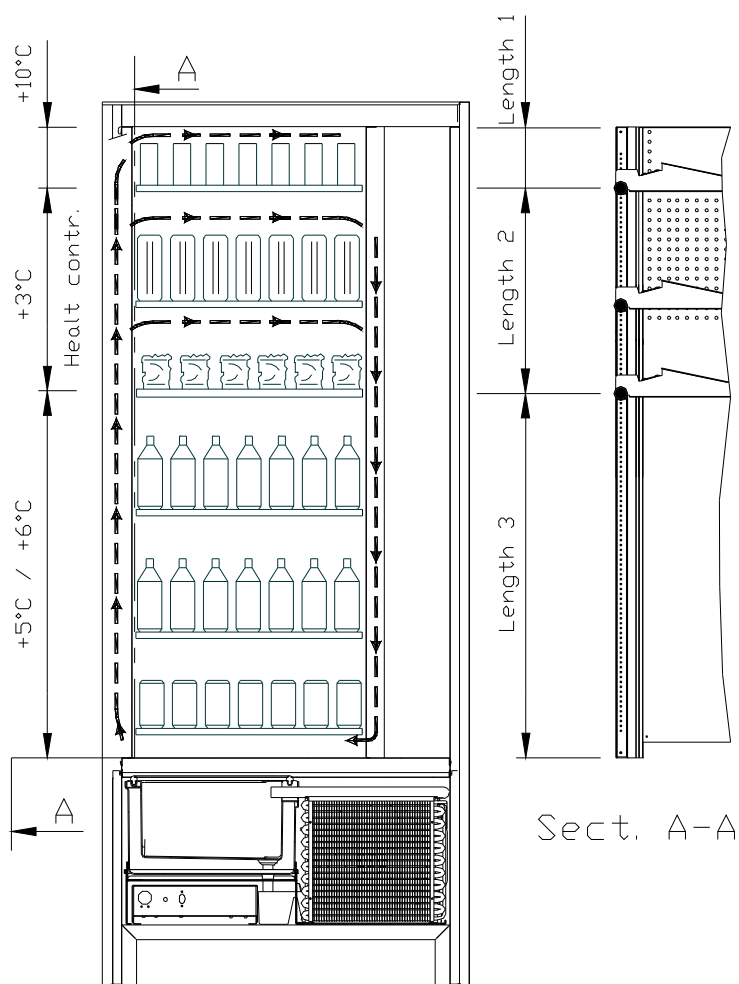

4 COMPOSANTS DE LA PORTE

- 1 **Écran** : L'écran affiche la somme totale des monnaies introduites et la référence de la sélection, le prix de la sélection et tous les messages de fonctionnement. En cas de panne du distributeur, l'écran affiche le numéro d'alarme en cours.
- 2 **Bouton de remboursement** : il sert à débloquer les monnaies coincées dans le monnayeur et à les récupérer dans le bac prévu à cet effet.
- 3 **Ouverture d'introduction des pièces de monnaie** : elle est utilisée par le client pour introduire la somme nécessaire pour l'achat du produit.
- 4 **Portillon de prélèvement** : il est utilisé par le client pour retirer le produit qu'il a acheté.
- 5 **Bac de récupération des pièces de monnaie** : situé sur la partie inférieure, il est utilisé pour donner le reste.
- 6 **Serrure de la porte**
- 7 **Couvre jambes**

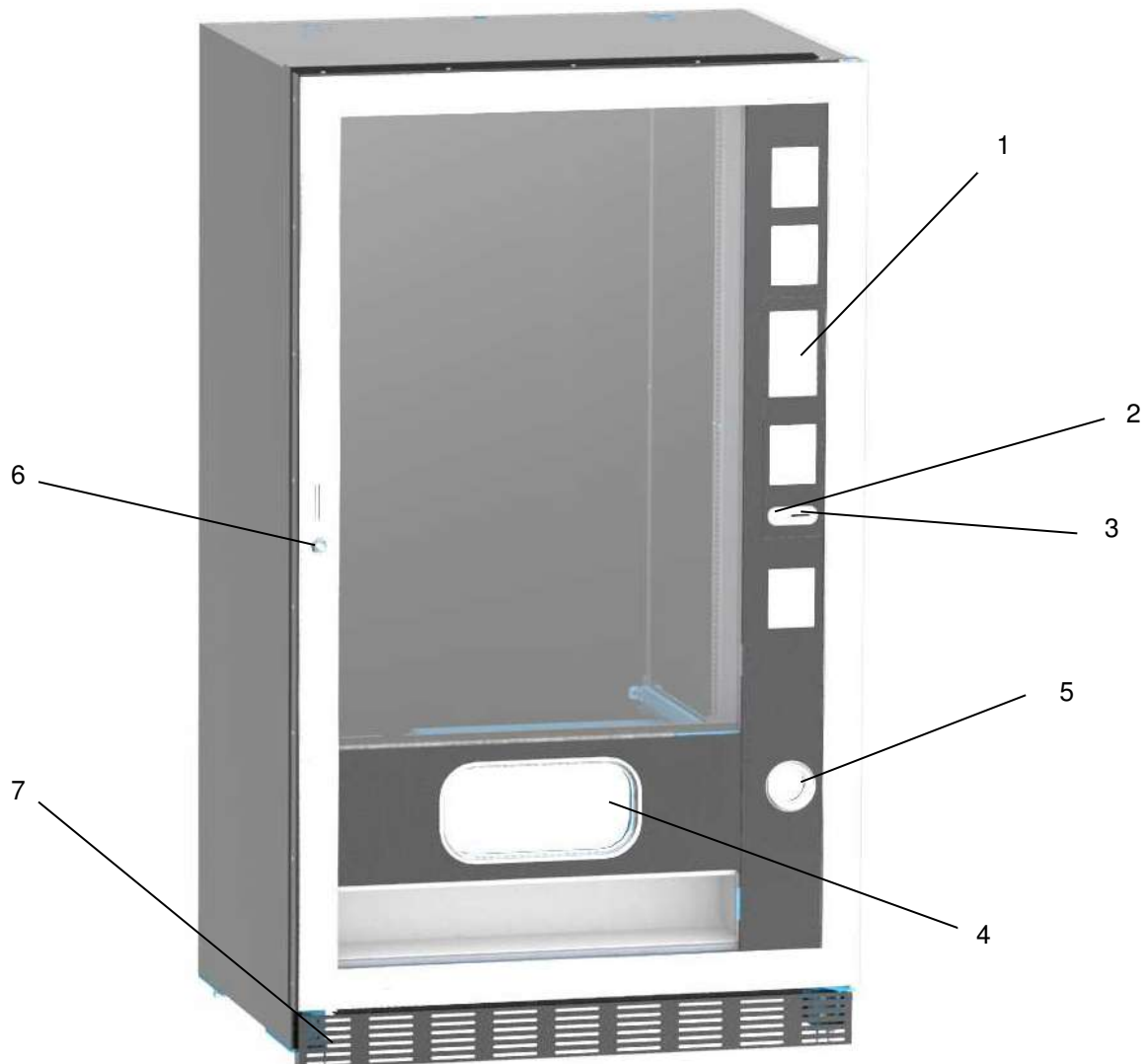

fig. 1

5 COMPOSANTS INTERNES

- 1 **Carte principale** : elle est située dans le compartiment du monnayeur et a pour but de gérer les différentes fonctions du distributeur.
- 2 **Groupe de réfrigération** : il est situé dans la partie inférieure de la caisse, derrière la poche de prélèvement et a pour but de maintenir la température paramétrée à l'intérieur du distributeur.
- 3 **Panneau électrique** : le panneau électrique, situé dans la partie inférieure de la caisse, derrière la poche de prélèvement, contient toutes les connexions électriques, ainsi que la carte de puissance et les fusibles.
- 4 **Micro-interrupteur de la porte** : envoie l'information « porte ouverte » à la carte.
- 5 **Boîte à monnaie**
- 6 **BARRE D’AFFICHAGE DES PRIX** : un bandeau rétroéclairé qui affiche de manière bien compréhensible, au niveau du produit, le prix et le numéro de sélection. (si présent)

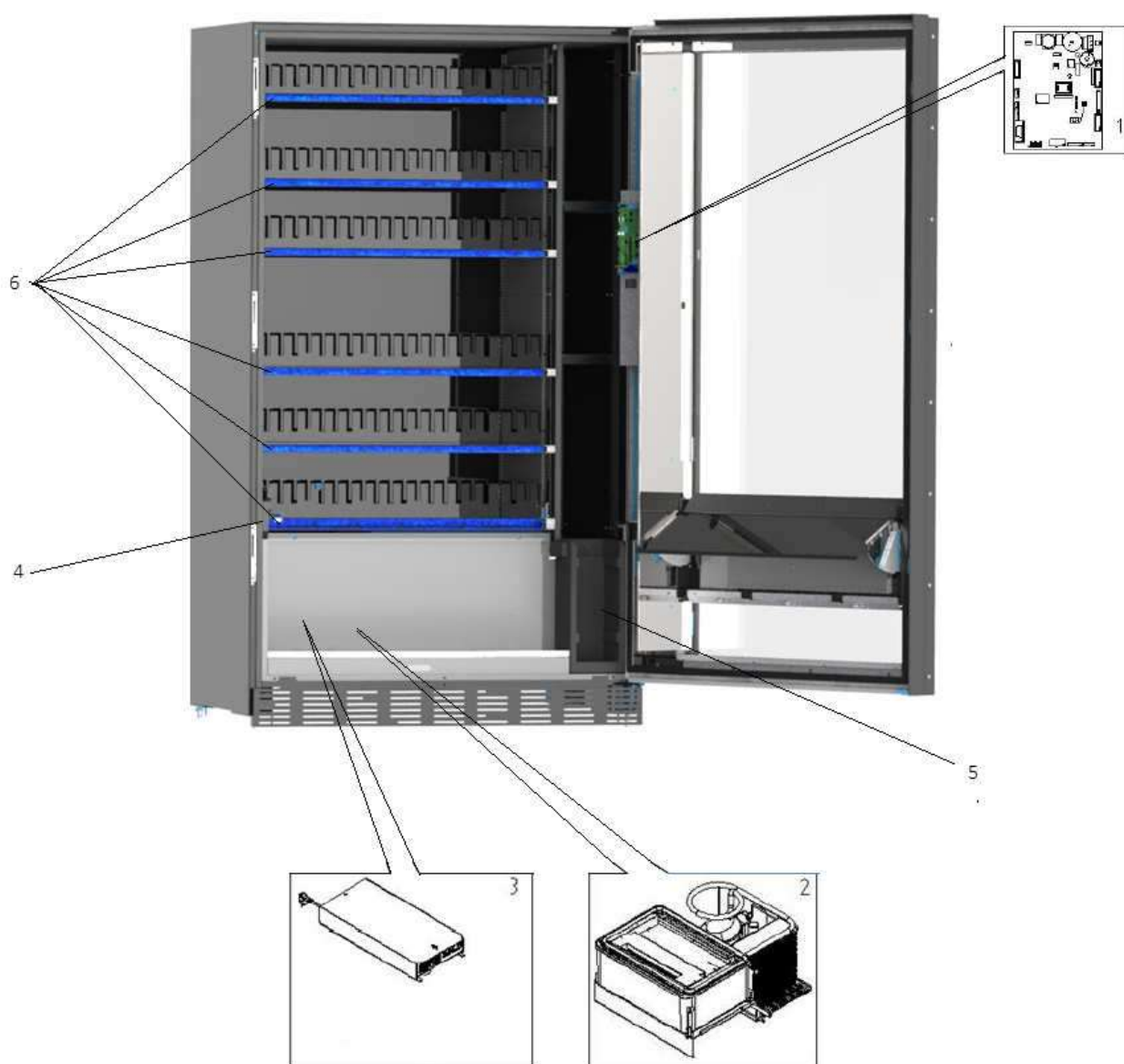

fig. 2

6 TRANSPORT, MANUTENTION, STOCKAGE ET DÉBALLAGE



Si on constate des dommages sur le distributeur, on doit les déclarer rapidement au transporteur.

6.1 TRANSPORT ET STOCKAGE

Pour ne pas endommager le distributeur, on doit effectuer les opérations de chargement/déchargement avec un soin particulier.

Les opérations de chargement/déchargement doivent être effectuées en soulevant le distributeur au moyen d'un chariot élévateur, motorisé ou manuel, en positionnant les fourches dans la partie inférieure de la palette.

Les déplacements brefs, comme par exemple à l'intérieur d'un atelier ou d'un bureau, peuvent être effectués sans utiliser la palette, en veillant à ne pas endommager le distributeur. Il est toujours **interdit** de :

- Renverser le distributeur;
- Traîner le distributeur avec des câbles ou semblables;
- Soulever le distributeur avec les prises latérales;
- Soulever le distributeur avec toute sorte d'élingue ou câble;
- Secouer ou donner des violentes secousses au distributeur et à son emballage.



Il est vivement déconseillé de coucher le distributeur pour éviter que l'huile contenue dans le compresseur ne sorte du logement prévu pour garantir une bonne lubrification de l'appareil et pour éviter ainsi toute rupture au démarrage. Si le distributeur est tout de même renversé, il faudra le placer dans un endroit où la température ne soit pas inférieure à 18 °C. Avant de le remettre en marche, il faudra attendre au moins 2 heures.

Pour ce qui concerne le stockage des machines, l'ambiance de conservation doit être bien sèche avec des températures entre 0 °C et +40 °C.

Après avoir placé la machine dans un endroit bien abrité, il faudra la couvrir et la bloquer, afin d'éviter tout possible déplacement ou coup accidentel. Il est **interdit** de superposer plusieurs machines emballées et de la maintenir en position verticale indiquée par les flèches sur l'emballage en question.

6.2 DÉBALLAGE

Les éléments d'emballage devront être enlevés avec soin pour ne pas endommager le distributeur. Contrôler l'intérieur et l'extérieur de la caisse pour estimer les dommages éventuels. Ne pas détruire les matériaux d'emballage aussi longtemps que le représentant du transporteur ne les a pas examinés.



Ne pas oublier d'enlever les éléments de déballage ou les équipements étant à l'intérieur du distributeur automatique qui pourraient autrement empêcher le bon fonctionnement de la machine.

Pour enlever la machine de la palette, il suffit de dévisser les 4 vis à tête hexagonale fixant la base du distributeur à la palette : 2 vis sont placées à l'arrière du distributeur et 2 à l'avant et elles sont accessibles en ouvrant la porte.

Pour assurer une parfaite circulation d'air du groupe de réfrigération, remonter les étriers arrière qui fixent le distributeur à la palette en les retournant.



Les matériaux d'emballage doivent être mis au rebut en respectant l'environnement et les lois en vigueur.



Soulever le distributeur automatique en s'assurant que les pieds de soutien sortent de la palette.

6.3 INSTALLATION

Le distributeur doit être placé sur une zone aérée ou pouvant être aérée (plancher, soupende) capable de supporter son poids.

	L'appareil n'est pas conçu pour être installé à l'extérieur, il ne doit pas être exposé aux rayons directs du soleil ou placé dans un endroit où l'on utilise des jets d'eau. L'appareil peut être installé dans des lieux où la température ambiante est comprise entre 3 °C e 32 °C.
---	--

Vérifier si la capacité électrique de l'installation est indiquée pour la puissance maximale du distributeur indiquée sur la plaque. En cas de doute, s'adresser à du personnel ayant la qualification professionnelle nécessaire. Le personnel en question devra notamment s'assurer que la section des câbles de l'installation est appropriée à la puissance absorbée par le distributeur.

	<p>Les indications suivantes sont valables uniquement pour le Royaume-Uni. Les couleurs des câbles dans le conducteur sont les suivantes : VERT ET JAUNE - MASSE ---- BLEU : NEUTRE ---- MARRON : PHASE</p> <p>Puisque les couleurs des fils de cet appareil pourraient être différentes par rapport à celles marquées sur les bornes de votre prise, il faudra procéder de la façon suivante : Le fil VERT et JAUNE doit être branché avec la borne de la prise marquée par la lettre E ou par le symbole de masse ou coloré en VERT ou VERT et JAUNE. Le fil BLEU doit être raccordé à la borne de la prise marquée par la lettre N ou coloré en NOIR ou en BLEU. Le fil MARRON doit être raccordé à la borne de la prise marquée par la lettre L ou coloré en ROUGE ou en MARRON.</p>
---	---

	Le fabricant n'est pas responsable des dommages causés par l'inobservance des précautions susmentionnées.
---	--

- Une fois branché, le distributeur doit être placé contre un mur à une distance minimale de 7 cm, afin de permettre une bonne ventilation.
- Après avoir placé le distributeur au sol, régler les quatre pieds de façon à ce que le distributeur automatique soit en position parfaitement horizontale. Tous les pieds doivent toucher le sol.
- Monter le couvre-pieds sur la partie inférieure avant.
- Veiller à ce que le couvre-pieds avant et les grilles derrière et sous le groupe de réfrigération soient toujours propres et ne présentent pas d'obstructions.

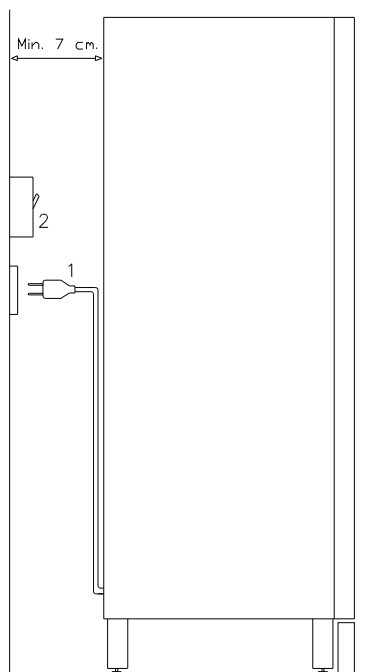

Description des branchements :

- 1 Prise « Schuko »
- 2 Interrupteur magnétothermique différentiel

- Pour la mise en marche de la machine, suivre les opérations ci-après. Brancher le câble d'alimentation. Si sur l'écran paraît le message « MEMORY CLEARED » appuyer sur le bouton placé sur la carte principale à l'intérieur du box monnayeur pour mettre la mémoire à l'état initial. Sur l'écran paraît le message « PORTE OUVERTE ». Le distributeur exécutera automatiquement un autotest. Si aucune erreur n'est identifiée, la machine sera prête à l'emploi.
- Programmer la machine (voir chap. « PROGRAMMATION »), introduire les PARAMÈTRES GR. DE RÉFRIGÉRATION (voir paragraphe correspondant) en tenant compte des produits alimentaires contenus dans le distributeur et paramétrer les prix.
- Si le distributeur est muni d'un monnayeur rendeur de monnaie, introduire dans les tubes les pièces de monnaie correspondantes.
- Charger les produits dans la machine (voir paragraphe « Chargement des produits »).

6.4 AVERTISSEMENTS POUR L'INSTALLATION

La machine est vendue sans système de paiement. Par conséquent, tout dommage à la machine, aux personnes ou aux choses résultant d'une mauvaise installation du système de paiement est exclusivement à la charge de celui qui en a effectué l'installation.

6.5 RACCORDEMENT AU SYSTÈME DE PAIEMENT

La connexion et la déconnexion du monnayeur doivent être effectuées lorsque la machine est éteinte.

Sur le côté de la carte principale sont présents les connecteurs destinés au branchement du monnayeur. Le distributeur est conçu pour des systèmes de paiement avec protocoles « EXECUTIVE », « MDB » et « BDV ».

- Fixer le monnayeur sur le support, en le plaçant entre les pivots.
- Brancher les connecteurs du monnayeur à la machine.
- Régler le conduit d'introduction des pièces de monnaie sur l'entrée du monnayeur
- Régler les leviers de commande du bouton de remboursement

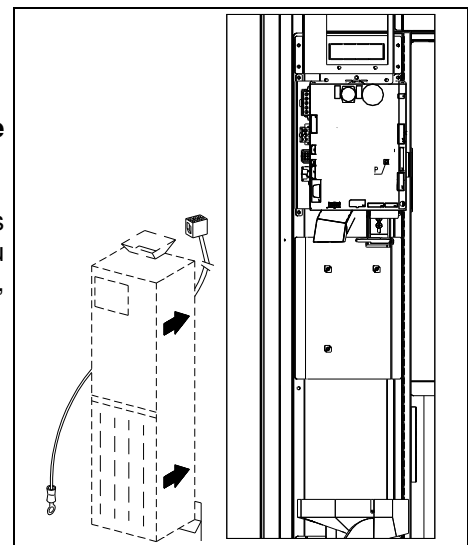

7 AVERTISSEMENT POUR LA DÉMOLITION DE LA MACHINE

Au cas où la machine serait démontée pour être définitivement démolie, il est obligatoire de respecter les lois en vigueur pour la protection de l'environnement. Tous les matériaux ferreux, en plastique ou autres doivent être confiés à des dépôts autorisés. En particulier, il faut faire attention :

	<p>Aux gaz du groupe de réfrigération qui, de quelque type que ce soit (voir plaque d'identification), doivent être récupérés avec un équipement spécial par des entreprises spécialisées</p> <p>Aux matériaux d'isolation qui doivent être récupérés par des entreprises spécialisées.</p>
--	---

En cas de doute, il est conseillé de demander des informations aux autorités locales responsables de l'élimination des déchets.

8 INTERVENTIONS SUR LE DISTRIBUTEUR

8.1 CHARGEMENT DES PRODUITS

Après avoir mis en marche le distributeur et effectué sa programmation, agir comme suit :

- 1) Ouvrir la porte.
- 2) Ôter un tiroir à la fois en le saisissant par la partie inférieure et en tirant vers l'extérieur jusqu'à trouver le point d'arrêt. Le tiroir s'inclinera vers le bas en facilitant ainsi le chargement.
- 3) Commencer le chargement du devant vers l'intérieur, en s'assurant que tous les espaces sont occupés. Le dos du produit doit être placé vers le fond du compartiment, juste au-dessus de la spire, l'étiquette tournée vers la vitrine, de sorte qu'elle soit reconnaissable par le client. Les produits doivent s'introduire aisément entre les spires, ne jamais mettre d'objets plus grands. Les spirales peuvent avoir des pas différents, et donc il faut choisir la spirale indiquée pour le produit qu'on veut vendre ou, au contraire, choisir le produit selon les spirales disponibles.
- 4) Achever le chargement de tous les tiroirs, s'assurer que les tiroirs retournent à la position de « VEILLE ». Chaque spirale peut être tournée de 45 degrés chaque fois. On vend la plupart des produits sans problèmes quand l'extrémité de la spirale est positionnée à 6 heures (dans le sens des aiguilles d'une montre). Pour les produits en briques régulières, l'extrémité 90 degrés en avance.

REMARQUES : Les produits en sachet ou en boîte s'ils ne sont pas positionnés correctement peuvent créer des problèmes. Le bord cacheté du sachet peut s'engager sous le fil de la spirale en empêchant sa chute. Il est recommandé de replier en avant et en haut le sachet avant de l'introduire dans l'espace de la spirale. Lorsqu'on charge des produits, par exemple petits gâteaux, biscuits, articles « fragiles », ils doivent être positionnés dans les tiroirs du bas, de sorte qu'ils ne s'endommagent pas dans la chute.

8.1.1 INSTRUCTIONS POUR LE CHARGEMENT DES PRODUITS

Vérifier la configuration de votre distributeur automatique au chapitre CARACTÉRISTIQUES TECHNIQUES, afin d'identifier avec précision la zone où le dispositif de contrôle « sécurité frigo » est monté.

Lors de la phase de premier allumage attendre que la machine atteigne la température de régime prévue, environ 12 heures d'attente. Vérifier quoi qu'il en soit que la température interne de la machine soit inférieure à 4 °C avant d'introduire les produits réfrigérés.

En cas d'intervention de la « sécurité frigo », les produits des sélections hors service devront être éliminés ; dans ce cas aussi au rallumage il est nécessaire d'attendre que la machine atteigne la température de régime prévue avant d'introduire les nouveaux produits réfrigérés.

Les délais sûrs pour les produits réfrigérés peuvent être atteints uniquement si l'intervalle de temps total d'ouverture de la porte ne dépasse pas 15 minutes. Il est donc recommandé d'effectuer toutes les interventions dans un laps de temps le plus court possible.

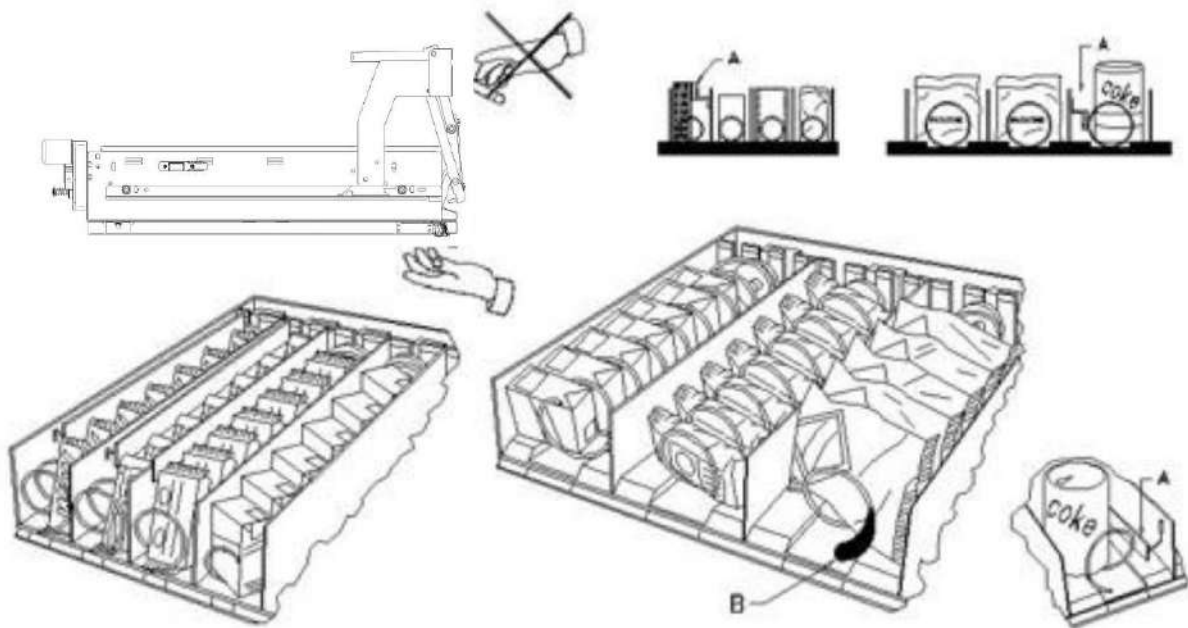

fig. 3

8.2 ENTRETOISES POUR PRODUITS DANS LES TIROIRS (fig. 3)

Les entretoises -A- sont fournies pour être utilisées lorsqu'on doit charger des produits « étroits ». Placez-les de sorte qu'elles arrivent à contenir le produit assez librement vers la partie droite du secteur, et qu'il reste bien droit.

Pour régler l'entretoise tirer en avant pour réduire l'espace et pousser en arrière pour l'augmenter, laisser 3 mm entre l'entretoise et le produit.

8.3 ÉJECTEUR POUR PRODUITS (fig. 3)

L'éjecteur -B- peut être employé lorsqu'il y a des produits ensachés comme par exemple des frites ou des produits similaires. L'éjecteur les aide à sortir de la spirale. On l'accroche au fil de l'extrémité de la spirale et il agit comme une extension pour le produit en vente et il le pousse, ultérieurement, hors du tiroir.

8.4 PROCÉDURE DE VENTE D'UN PRODUIT

Après avoir chargé le distributeur avec les produits choisis et en avoir déterminé le prix de vente, après avoir positionné les panneaux des prix, et contrôlé que les tiroirs sont replacés dans la position de vente, le distributeur est prêt à fonctionner.

- 1) Introduire l'argent.
- 2) Composer sur le clavier la combinaison qui correspond au produit choisi.
- 3) Prélever le produit.









9 CLAVIER DES FONCTIONS/DE PROGRAMMATION

Au-dessus du portillon du monnayeur, il y a deux boutons qui ont les fonctions suivantes :

1. Touche Programmation
2. Ne pas utiliser













Touche programmation : en accédant à la programmation, l'écran affiche :

	Sortie du mode de programmation
	Affichage de toutes les versions du micrologiciel et du logiciel.
	Sélection de la langue des descriptions dans les menus de programmation et de configuration de la machine
	Accès au sous-menu pour le réglage des différents paramètres de la machine
	Suppression des erreurs bloquantes et actives
	Affichage et suppression de l'historique des erreurs
	Accès au sous-menu pour le réglage de l'interface logique, de fichiers multimédia, la mise à jour du moteur
	Affichage des données de vente
	Exportation des données EVA-DTS
	Réinitialisation de la machine
	Mise à jour du logiciel de la carte mère
	Accès à l'essai de vente et affichage des sélections présentes et en fonctionnement
	Affichage de la photo de la configuration de la machine préalablement chargée en utilisant le site de télémétrie



9.1 PARAMÈTRES DE LA MACHINE

	Quitter l'écran et revenir à l'écran précédent
	Réglage de la devise et du mode de réduction. Il est possible de régler l'extinction des voyants lorsque la porte est ouverte et de réduire la luminosité en mode veille ; il est également possible d'afficher le compteur des coups et activer la gestion de la colonne fours.
	Configuration des cellules photoélectriques.
	Réglage de tous les paramètres correspondant au fonctionnement de l'unité de refroidissement
	Accès au sous-menu de programmation du système de paiement
	Réglage des temporisateurs hebdomadaires
	Configuration des écrans tiroirs.
	Accès au sous-menu pour la gestion des sélections : prix, cellules photoélectriques, messages, interdictions.
	Importation et exportation de la configuration de la machine
	Téléchargement des données EVA-DTS en dialoguant avec les systèmes externes (IRDA, etc.)
	Activation de certaines sorties pour vérifier leur fonctionnement : compresseur, ventilateur, éclairage, etc.



9.1.1 CONFIGURATION

Devise : permet d'écrire la devise souhaitée (le paramètre qui a la priorité est toutefois le symbole de devise présent au-dessous des **Paramètres d'identification**)

Mode de réduction : Les types de réduction suivants sont possibles selon l'option sélectionnée sur le menu déroulant :

- Aucune réduction.
- Réduction par tranches horaires.
- Réduction pour achats avec clé/carte de crédit (possible uniquement en mode MDB).
- Réduction par tranches horaires et pour achats avec clé/carte de crédit (uniquement en mode MDB).

N.B. Afin que la réduction pour tranches horaires puisse être appliquée, il est nécessaire de paramétrer les



valeurs des tranches horaires désirées sur le temporisateur hebdomadaire.

Si le système cashless, permet l'application de différents tableaux de prix, la sélection du tableau à appliquer au moment de la vente a lieu automatiquement à travers le protocole de communication entre la machine et le lecteur (possible uniquement pour les systèmes cashless MDB qui prévoient cette option).

Activation du vibreur sonore : en cochant sur la case, le fonctionnement de l'avertisseur sonore est activé pendant le fonctionnement de la machine.

Réduction de l'éclairage en mode veille : en cochant sur cette case, l'atténuation de la luminosité de l'éclairage est réglée pendant les tranches horaires d'économie d'énergie (voir le sous-menu temporisateur



hebdomadaire). Si cette option est désactivée, l'extinction totale des voyants est réglée.

Extinction de l'éclairage avec la porte ouverte : il est possible d'activer/désactiver l'option d'extinction des voyants avec la porte ouverte

Éclairage de la poche toujours allumé : il est ensuite possible de paramétrer l'éclairage du compartiment de prélèvement en mode toujours allumé = OUI, ou éteint lors de la période de non distribution des produits. Ensuite le système permet de paramétrer le **temps d'éclairage du compartiment**, à savoir la période durant laquelle les voyants du compartiment de prélèvement clignotent après la chute du produit. Réglable entre 5 et 90 sec, valeur par défaut = 30 sec.

Activer l'affichage de la température intérieure et de la température de l'évaporateur : en cochant cette case, aussi bien la température intérieure que la température de l'évaporateur seront affichées sur la page-écran principale en état de veille (STAND BY)

Activation de la gestion du module micro-ondes : il est possible d'activer/désactiver le fonctionnement de la colonne fours à micro-ondes.

Activer le slave : cette commande active la connexion master/slave. Il est possible de brancher une



machine snack slave. Lorsque la case dans la page-écran du menu principal a été cochée, l'icône

Programmation slave s'affiche, permettant d'accéder aux divers paramétrages de la machine slave connectée.

En présence d'un distributeur SLAVE, il faut le connecter à un distributeur Master pour son bon fonctionnement. En effet, tous les paramètres de fonctionnement sont réglables uniquement à l'aide des commandes de la machine master. En particulier, la température pour la conservation des produits périssables n'est garantie que si la machine Slave est connectée à une machine Master réglée avec les paramètres de programmation corrects.



9.1.2 CELLULES PHOTOÉLECTRIQUES

Cette page permet d'activer les cellules photoélectriques en cochant sur la case correspondante. Cette marque n'est saisie que si le système à cellules photoélectriques est installé.



Si la case est cochée (cellules photoélectriques activées), il sera possible, au moyen de l'icône



Cellules photoélectriques située au-dessous du menu **Gestion des sélections**, d'interdire cette fonction pour les sélections souhaitées (distribution sans le contrôle des cellules photoélectriques).

Hystérésis : ce paramètre agit sur la sensibilité de lecture du système. Plus la valeur paramétrée est basse, plus la sensibilité du système est haute. La valeur peut varier entre 5 (minimum) et 30 (maximum).

Options : la sélection de ce menu déroulant détermine les réactions du distributeur si le produit n'est pas délivré.

Les réglages possibles sont les suivants :

- **Sélection d'un autre produit** : possibilité d'effectuer une autre sélection, dans ce cas il faut régler la machine en mode multivente (si le système de paiement est EXECUTIVE, le mode multivente doit être réglé aussi dans le système de paiement). Pour régler le mode multivente sur la machine,



accéder au moyen de l'icône **Type** qui se trouve à l'intérieur du sous-menu **Systèmes de paiement**.



- **Distribution automatique du crédit** : dans ce cas, la machine doit être réglée en mode monovente (si le système de paiement est EXECUTIVE, le mode monovente doit être réglé aussi dans le système de paiement).
- **Quart de tour** : si le produit n'est pas délivré la spirale effectuera encore 1/4 de tour et, en cas de manque de distribution du produit, on reviendra à une des deux opérations précédentes, selon la programmation du paramètre mono ou multivente.
 - *À cette fin, une fois ce mode réglé par défaut, l'option est désactivée pour toutes les sélections.*



Pour activer l'option pour toutes les spirales, sélectionner l'icône **Gestion des sélections**



et ensuite l'icône **Cellules photoélectriques**. L'option n'est pas applicable aux spirales à 1/2 tour. Si le système de paiement est du type à protocole « Executive », la vente unique ou multivente doit également être paramétrée sur le système de paiement. En option, il est possible d'activer/désactiver la fonction par tiroir ou directement pour toutes les sélections.

- **Multistep** (rotations partielles multiples) : si aucune distribution du produit n'a lieu, la spirale effectuera encore 1/8 de tour qu'elle répète 4 fois si le produit n'est pas délivré ; à la cinquième tentative la spirale complète le tour et le système vérifie si le produit a bien été délivré, en se disposant éventuellement dans l'une des options : **Sélection d'un autre produit** ou **Distribution automatique du crédit** selon le réglage du paramètre mono ou multivente. Dans ce cas aussi, la fonction doit être activée pour chaque sélection ou tiroir ou pour la totalité (voir le point précédent).

Le système permet ensuite de paramétrer l'option « vide » qui, lorsqu'elle est activée exclut la sélection en cas de non distribution du produit jusqu'à la prochaine ouverture de la porte principale.

Le système demande ensuite d'introduire les options relatives à la SÉCURITÉ DES CELLULES PHOTOÉLECTRIQUES :

L'activation de cette fonction prévoit la saisie d'un nombre de produits dans une fenêtre temporaire (en minutes). Si durant l'intervalle de temps programmé le nombre de non-lectures est égal au nombre de produits programmés, les cellules photoélectriques sont désactivées. L'événement actif est signalé sur



l'écran à l'ouverture de la porte et il est également enregistré sous le code d'erreur 39. Le rétablissement des cellules photoélectriques peut être programmé manuellement ou automatiquement à travers la case **Rétablissement automatique**. Si le rétablissement est réglé en mode automatique (case cochée), le système réalise une tentative de rétablissement de la fonction après 15 minutes.



Réglage : Cette commande sert à vérifier le bon fonctionnement des cellules photoélectriques.



Après avoir sélectionné le type de test à effectuer, le système lance automatiquement une procédure de test, dont les résultats s'affichent à l'écran une fois le test terminé. Dans le cas de fonctionnement anormal, l'écran affiche une deuxième valeur relative à l'anomalie décelée.

Calibrage : lancement de la procédure de réglage des cellules photoélectriques en optimisant la lumière émise par les photodiodes.

Essai : Vérification du calibrage.

Essai de lecture : essai physique de lecture.

Ondulation : procédure qui fournit la différence entre les valeurs de lecture maximale et minimale de la lumière émise. Cette valeur doit être inférieure à la valeur d'hystérésis.

Remarque : avec le branchement SPIRALES SLAVE activé (voir « Activation slave » sous le menu



Activations générales), il est possible d'accéder à la programmation des mêmes paramètres de la

machine SLAVE en utilisant l'icône  **Programmation slave** qui s'affichera dans le menu principal.



9.1.3 GROUPE DE REFROIDISSEMENT

Température interne : la température interne du distributeur est réglée, c'est-à-dire la température au-dessous de laquelle le compresseur s'éteint. La valeur prédéfinie est +3 °C, mais elle peut varier entre +2 et +25 °C.

Température de fin de dégivrage : Quand le compresseur est en pause la température de l'évaporateur est contrôlée par la sonde évaporateur. Cette commande permet de programmer la température de l'évaporateur, au-delà de laquelle, suite à l'égouttage, le compresseur peut recommencer à fonctionner. De cette façon, le dégivrage complet de l'évaporateur est assuré. La commande est programmée par défaut à 3 °C, mais sa valeur peut varier entre 3 °C et 12 °C.

Intervalle de dégivrage : l'intervalle de dégivrage exprimé en heures est réglé, c'est-à-dire la période de temps entre un dégivrage et l'autre. La valeur prédéfinie est de 4 h et elle peut varier entre 1 h et 8 h.

Retard de l'intervention de la sécurité frigo : le temps d'exclusion de l'activation de la sécurité frigo est réglé. Cette période de temps empêche l'éventuel blocage du distributeur après une opération comportant l'ouverture de la porte avec pour conséquence une augmentation de la température interne. Le retard d'intervention de la sécurité frigo permet à la machine de se reporter à la température de fonctionnement. La valeur prédéfinie de cette commande est 60 min et elle peut varier entre 30 et 360 min.

Température de sécurité frigo : la température d'intervention de sécurité est réglée, c'est-à-dire la température au-dessus de laquelle les sélections des produits sont bloquées. Cette commande est inhibée à l'allumage et après la fermeture de la porte pour la durée paramétrée dans le **Retard d'intervention de la sécurité frigo**. La valeur prédéfinie est +7 °C mais elle peut varier entre +7 °C et +35 °C. Lorsque la sécurité frigo intervient, les sélections intéressées demeurent hors service. Pour rétablir la sécurité frigo : avec la



porte ouverte, entrer dans la programmation et effacer l'erreur au moyen de l'icône **Suppression d'erreurs**



Les produits doivent être introduits dans le distributeur à la température de conservation prévue par la réglementation en vigueur. Le non-respect de cette règle pourrait entraîner l'intervention de la « sécurité frigo ».

Voir paragraphe « INSTRUCTIONS POUR LE CHARGEMENT DES PRODUITS » pour obtenir une description détaillée des modes de chargement

Remarque : avec le branchement SPIRALES SLAVE activé (voir « Activation slave » sous le menu



Activations générales), il est possible d'accéder à la programmation des mêmes paramètres de la



machine SLAVE en utilisant l'icône **Programmation slave** qui s'affichera dans le menu principal.



9.1.4 SYSTÈMES DE PAIEMENT



9.1.4.1 TYPE

Système de paiement : il est possible de choisir le type et le mode de fonctionnement du monnayeur. On peut donner au paramètre les valeurs suivantes :

- EXECUTIVE prix les prix gérés dans la machine
- EXECUTIVE PRICE HOLDING (c'est-à-dire avec les prix programmés dans le monnayeur), dans ce



cas les prix_programmés en utilisant l'icône **Prix** doivent être les mêmes que ceux programmés dans le monnayeur. Il est également possible de régler le paramètre sur « Price-Display ». S'il est activé, le distributeur utilisera exclusivement les informations sur la valeur des prix provenant du système de paiement

- BDV
- MDB

Mono/multivente : il est possible de choisir si le distributeur fonctionne en mode monovente, et pour tout paiement en espèces, la somme excédant le prix est rendue. Si ceci n'est pas possible cette somme s'ajoute au total des excédents encaissés. Vice-versa, si le mode multivente est sélectionné, après la vente la somme excédant le prix est réaffichée et elle peut être récupérée en agissant sur le bouton « restitution de monnaie », ou bien réutilisée pour un nouvel achat.

Programmation signal système de paiement hors service : il est possible de choisir si bloquer ou non le distributeur en cas de système de paiement hors service

Activation du moteur du rendeur de monnaie : cette commande permet d'activer le moteur qui agit sur le rendeur de monnaie.

Micro-interrupteur d'introduction des pièces de monnaie :

Il est possible d'activer la présence du micro-interrupteur qui agit sur l'introduction des pièces de monnaie.

Intervalle du cycle du moteur du rendeur de monnaie : cette commande permet de régler l'intervalle de temps entre un cycle et l'autre de moteur du rendeur de monnaie pendant la période d'inactivité du distributeur. Chaque cycle peut être programmé entre un temps minimal de 2 minutes jusqu'à un maximum de 250 minutes.



9.1.4.2 RÉGLAGES

EXECUTIVE :

Crédit maximal : il est possible de régler le crédit maximal accepté par le monnayeur : si cette valeur est dépassée, l'acceptation d'autres pièces de monnaie est interdite

EXECUTIVE PRICE-HOLDING :

Crédit maximal : il est possible de régler le crédit maximal accepté par le monnayeur : si cette valeur est dépassée, l'acceptation d'autres pièces de monnaie est interdite

Il est ensuite possible d'activer ou non la fonction **Price-Display**. Si elle est activée, le distributeur utilisera exclusivement les informations sur la valeur des prix provenant du système de paiement

Activer présélection : en cochant cette case, il est possible d'activer le mode qui permet d'effectuer d'abord la sélection, puis d'effectuer le paiement.

Délai d'expiration de présélection : après avoir activé le mode « présélection », il est possible de programmer le temps maximum en secondes pouvant s'écouler entre la sélection et le paiement

Après s'être assuré que le système de paiement utilisé prend en charge la fonction de lecture du tableau prix et que cette fonction est activée, il est possible de définir le nombre de lignes de prix utilisées dans la barre

Dimension tableau prix.

Si le système de paiement gère également le tableau cashless, cocher la case **Lire prix cashless.**

Après avoir programmé la dimension du tableau et activé, si nécessaire, la lecture des prix cashless, il sera



possible de lire les prix du système de paiement en sélectionnant l'icône **Lire prix**

Si le système ne prend pas en charge cette fonction, il sera nécessaire de remplir le tableau prix en utilisant



l'icône **Tableau prix.**

BDV

Crédit maximal : il est possible de régler le crédit maximal accepté par le monnayeur : si cette valeur est dépassée, l'acceptation d'autres pièces de monnaie est interdite

Monnaie maximale : cette fonction n'est active qu'en mode multivente. Si la valeur du crédit à récupérer après une vente est supérieur à la valeur programmée sur cette ligne, le rendu de monnaie est interdit. On devra donc effectuer d'autres achats afin que le crédit à récupérer soit inférieur à la valeur programmée. Le levier de récupération de la monnaie permettra d'obtenir la monnaie.

Il est ensuite possible d'activer ou non la fonction Price-Display. Si elle est activée, le distributeur utilisera exclusivement les informations sur la valeur des prix provenant du système de paiement

Niveau de pièces de monnaie pour montant exact : On peut programmer une valeur de 0 à 15 qui représente le nombre des pièces de monnaie à ajouter au niveau minimum prédéterminé du contenu des tubes rendeurs, afin de quitter la condition de « montant exact ».

Équation montant exact :

Indique la combinaison des états de vides des tubes rendeurs à fin qui puisse être affiché le message de montant exact. Voici une liste des combinaisons possibles :

0 = A ou (B et C)	1 = A et B et C	2 = seulement A e B
3 = A et (B ou C)	4 = seulement A	5 = seulement A ou B
6 = A ou B ou C	7 = seulement A et C	8 = seulement A ou C
9 = seulement B et C	10 = seulement B	11 = seulement B ou C
12 = seulement C		

Activation du lecteur de carte de crédit : en cochant sur la case, il est possible d'activer le fonctionnement du lecteur de carte de crédit



Au moyen de l'icône **Interdiction de pièces de monnaie** il est possible de bloquer l'acceptation de certaines pièces de monnaie de la part du monnayeur



Au moyen de l'icône **Interdiction de pièces de monnaie montant exact**, il est possible de bloquer l'acceptation de certaines pièces quand la monnaie disponible pour le rendu n'est plus suffisante, c'est-à-dire quand le message « Introduire uniquement le montant exact » s'affiche.

MDB

Crédit maximum en espèces : il est possible de régler le crédit maximum accepté par le monnayeur en cas d'achat en espèces : si cette valeur est dépassée, l'acceptation d'autres pièces/billets est interdite

Crédit maximum cashless : il est possible de régler le crédit maximum accepté par le monnayeur en cas d'achat avec clé/carte

Monnaie maximale : il s'agit de la quantité maximale de monnaie pouvant être restituée ; la valeur par défaut est de 1000, la valeur max. est de 9000.

Maintien de crédit en excès : en cochant cette case, l'option de maintien du crédit en excès (overpay) est activée pendant une période indéfinie à disposition de l'utilisateur

Obligation d'achat avant la récupération de l'argent : en cochant sur cette case, le client est obligé d'acheter le produit avant d'obtenir la monnaie, ceci pour empêcher de utiliser le monnayeur comme changeur. Si la vente a raté, alors on peut récupérer l'argent.

Niveau minimum des tubes : Il s'agit du numéro des pièces de monnaie (spécifique pour chaque monnayeur) qui doit rester à l'intérieur de chaque tube, afin de garantir le bon fonctionnement du système de distribution. (Pour programmer la valeur correcte du paramètre en question voir la notice d'instructions relative au monnayeur). Si à chaque tube on a associé une valeur différente, il faudra programmer la valeur maximum parmi celles déclarées. La programmation de ce paramètre est fondamentale pour garantir la correcte gestion comptable du distributeur.



Remarque : l'inventaire des tubes (icône ) qui se trouve à l'intérieur du **Remplissage de tubes** s'arrêtera lorsque le contenu de chaque tube atteindra la valeur réglée dans le **Niveau minimum des tubes**. Pour vider complètement les tubes, utiliser les boutons de distribution sur le monnayeur.

Activation de l'acceptation de billets en condition de montant exact : en cochant sur cette case, en condition de montant exact, le lecteur de billets est interdit

Mise à jour du monnayeur du contenu des tubes rendeurs de monnaie : cette commande permet de choisir si utiliser les compteurs concernant le contenu des tubes rendeurs récupération monnaie du monnayeur ou tout simplement les compteurs à l'intérieur de la machine. En cochant sur la case, chaque fois qu'on exécute un power-up les compteurs internes à la machine sont mis à jour selon les valeurs envoyées par le monnayeur.

Interdiction d'affichage de crédit cashless : cette commande permet de désactiver ou d'activer l'affichage du crédit provenant du dispositif cashless MDB (lecteur de clé ou de carte). En cochant sur cette case, le crédit correspondant du dispositif cashless n'est pas affiché



Niveau de pièces de monnaie pour montant exact : Par cette commande on programme - pour chaque tube de la monnaie - le numéro de pièces de monnaie au-dessous duquel la condition de manque de pièces de monnaie résulte réelle. La valeur programmée doit considérer le niveau minimum de pièces de monnaie dans les tubes, autrement dit, cette valeur devra être supérieure au niveau minimum (exemple : si le **Niveau minimum des tubes** est réglé à 5, les valeurs réglées dans cette commande doivent avoir comme valeur minimale 6). Les tubes qu'on ne souhaite pas inclure dans cette condition doivent être programmés à 0.

Quand le contenu de n'importe quel tube concerné par cette condition descend au-dessous de la valeur programmée, le message signalant le manque de pièces de monnaie s'affichera.



Activation de pièces de monnaie : permet d'activer ou désactiver l'acceptation de certaines pièces de monnaie par le monnayeur.



Activation de billets : permet d'activer ou désactiver l'acceptation de certains billets par le lecteur



Activation de pièces de monnaie pour montant exact : cette commande permet d'activer l'acceptation de certaines pièces quand la monnaie disponible pour le rendu n'est plus suffisante, c'est-à-dire quand le message « Introduire uniquement le montant exact » s'affiche.



Activation de rejet : active pour chaque billet de banque la fonction « Escrow » (rejet)



Tableau de pièces de monnaie : il est possible de créer un tableau en associant la valeur de la pièce de monnaie et des numéros identifiant les pièces de monnaie lorsqu'il y a un sélecteur au lieu d'un monnayeur. (Ex. : associer une pièce de 1 euro à Pièce 3 ou pièce de 50 centièmes à Pièce 4)



Remplissage de tubes

En introduisant les pièces dans les tubes, le diagramme correspondant de la colonne (T1 = tube 1) se mettra à jour en montrant le nombre de pièces introduites au-dessus de celui-ci.



Pour vider le tube, cliquer sur l'icône correspondant au tube souhaité.



9.1.5 TEMPORISATEUR

Via cette option, vous accédez au sous-menu de réglage des minuteries hebdomadaires qui offre les options suivantes :

1. Économie d'énergie
2. Réductions par tranches horaires
3. Inhibition sélections

Le premier temporisateur est pour la gestion de l'option « Économie d'énergie ». Si l'option est activée, et que le temporisateur est hebdomadaire, il faut choisir le jour dans le menu déroulant ; Vous pouvez alors programmer 3 périodes d'activation/de désactivation au cours de la journée.

Le deuxième temporisateur est pour la gestion de l'option « Réductions par tranches horaires ». Une fois cette option activée, suivre la séquence décrite au point précédent.

Le troisième temporisateur est pour la gestion de l'option « Interdiction des sélections ». Une fois cette option activée, suivre la séquence décrite aux points précédents.

Ensuite, il faut régler l'application de l'interdiction pour toute la machine ou uniquement partielle en utilisant la



fonction correspondante **Désactivation des sélections**



9.1.6 ÉCRANS DES TIROIRS



Affectation d'adresse : l'afficheur de la porte affiche la demande, pour chaque tiroir, de manière à attribuer l'adresse correspondante à chaque barre d'affichage des prix.

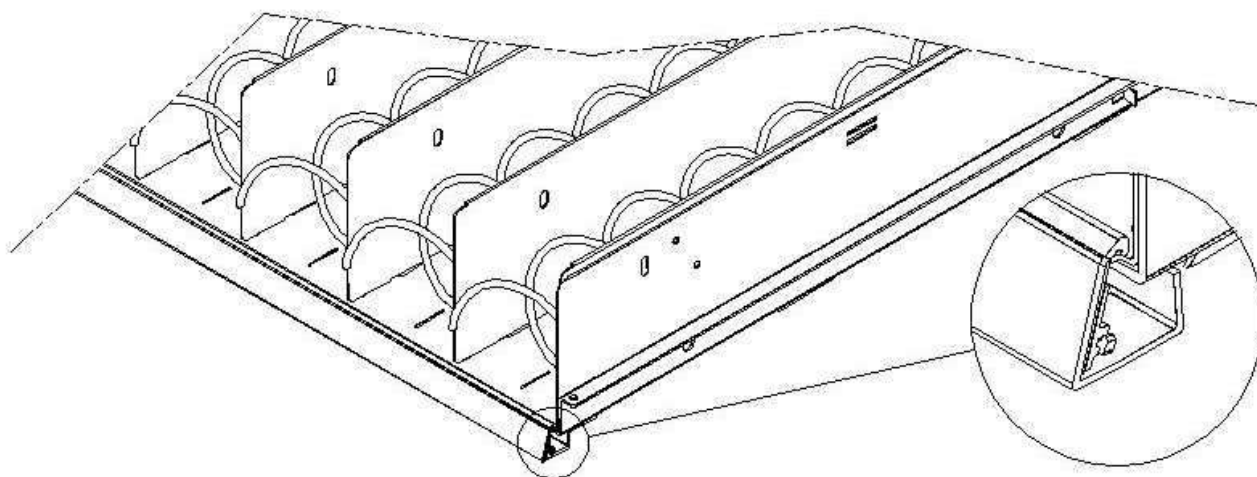

Appuyer sur le bouton présent sur la barre d'affichage des prix, situé sur le côté droit et en évidence sur la figure. À chaque attribution, l'avertisseur sonore émet un son pour indiquer l'exécution de l'attribution.



Configuration du type de tiroir : dans ce cas le système permet la configuration manuelle de chaque tiroir : on sélectionne l'icône concernant le numéro de tiroir et on choisit au moyen du menu déroulant le type de tiroir (« standard », « custom » ou « sandwich ») selon la configuration mécanique du tiroir et on



appuie sur **Sauvegarder** pour mémoriser le choix. Le résultat s'affiche immédiatement sur la barre d'affichage correspondante. Si la configuration est correcte, le message correspondant à chaque sélection doit être centré par rapport aux cloisons qui délimitent chaque sélection. Si l'on choisit le tiroir « custom », pour chaque sélection du tiroir, il sera nécessaire d'entrer le nombre de caractères réservé à la barre d'affichage correspondante (même dans ce cas, le résultat est affiché au fur et à mesure sur la barre d'affichage).

Activation des écrans des tiroirs : en cochant sur cette case, la présence des écrans des tiroirs est activée.

Contraste des écrans : on règle le contraste des barres d'affichage des prix. La valeur par défaut est 9, elle peut être comprise entre 1 et 16.

Affichage de la description des produits avec la porte ouverte : si cette case est cochée, lorsque la porte principale est ouverte, au niveau de chaque sélection le message précédemment programmé est affiché en utilisant l'outil « VMC-configurator live ».

Ensuite, il est possible, pour chaque barre d'affichage de tiroir, de cocher la case correspondante de façon à activer sa présence.

Rétroéclairage de l'écran du tiroir : Pour chaque bandeau d'affichage des prix, il faut paramétrer la valeur de rétro-éclairage en mode veille. En faisant défiler avec le curseur correspondant, quatre réglages sont

possibles : valeur maximale luminosité à 100 % ; valeur luminosité à 75 % ; valeur luminosité à 50% et valeur minimale luminosité à 25%.

Mode d'affichage de l'écran avec des messages promotionnels : Ensuite, vous pouvez régler l'affichage des messages publicitaires. Il s'agit de chaînes de texte affichées sur la barre d'affichage pour chaque



produit en alternance avec le prix. Le texte peut être saisi au moyen de l'icône **Messages à l'écran** à



l'intérieur du menu **Gestion des sélections**.

Il est possible de régler le mode d'affichage des messages promotionnels grâce au menu déroulant ; ON (toujours allumés), OFF (toujours éteints), FLASHING (rétroéclairage clignotant) ou TEXT (texte clignotant).

De la même façon, il est possible de régler les modes d'affichage pour les écrans qui ne contiennent pas de messages promotionnels (**Mode d'affichage pour écrans sans messages promotionnels**).

Le prochain paramètre à régler est le temps d'affichage des messages publicitaires en secondes.

Le dernier paramètre est le **temps d'affichage des prix**, c'est-à-dire le temps en secondes d'affichage du prix du produit.

Remarque : avec le branchement SPIRALES SLAVE activé (voir « Activation slave » sous le menu



Réglages), il est possible d'accéder à la programmation des mêmes paramètres de la machine



SLAVE en utilisant l'icône **Programmation slave** qui s'affichera dans le menu principal



9.1.7

GESTION DES SÉLECTIONS

	Quitter l'écran et revenir à l'écran précédent
	Lecture et mémorisation de la configuration de la machine.
	Activation de certaines fonctions telles que les sélections séquentielles, la présence des dispositifs pour les mineurs et les menus.
	Réglage des prix des sélections
	Saisie de messages promotionnels.
	Saisie du code de produit, le niveau du stock et la capacité
	Interdiction des sélections souhaitées
	Activation et désactivation des cellules photoélectriques pour la sélection et réglage du quart de tour, etc. pour la sélection.
	Activation de la présence des poussoirs pour les sélections et réglage de la taille du produit.
	Réglage des sélections à effectuer séquentiellement.
	Réglage des temps de chauffage en présence d'un éventuel module Wave
	Réglage des sélections sur lesquelles appliquer l'interdiction pour les mineurs.
	Gestion des menus (vente de groupes de produits)
	Union des sélections à faire fonctionner simultanément (spirales en parallèle)



9.1.7.1 PARAMÈTRES GÉNÉRAUX

Cette fenêtre permet d'activer certaines fonctions :

Sélections séquentielles : c'est-à-dire de définir les distributions des produits du même type, afin d'avoir une vidange uniforme et progressive du tiroir, quel que soit le choix effectué par le client. Les sélections

pourront être configurées en sélectionnant l'icône  qui se trouve sous le menu **Gestion sélections**

Activer menu : il est également possible d'activer la fonction menu, c'est-à-dire la possibilité de vendre des groupes de produits (jusqu'à un maximum de 3) en appuyant sur une seule icône. Les menus pourront

ensuite être gérés en sélectionnant l'icône  qui se trouve sous le menu **Gestion sélections**.

Dispositif anti-mineurs il est possible d'activer la présence d'un éventuel dispositif pour la restriction de la vente aux mineurs (« Activer » dans le menu déroulant). Il s'agit du choix à effectuer si le dispositif installé intègre la fonction de temporisation de la gestion du contact électrique.

Si le dispositif en est dépourvu, sélectionner dans le menu déroulant « Activation temporisée » puis configurer la temporisation (en secondes) dans la barre « dispositif d'interdiction temporisée pour mineurs »

Les sélections qui devront être soumises à la restriction de la vente pourront être configurées en

sélectionnant l'icône  qui se trouve sous le menu **Gestion sélections**

CONNEXION ÉLECTRIQUE DU DISPOSITIF ANTI-MINEURS :

la connexion électrique doit être effectuée entre un contact normalement ouvert du dispositif anti-mineurs et les 2 broches du connecteur JP2 de la carte mère illustré sur la figure.



Carte mère

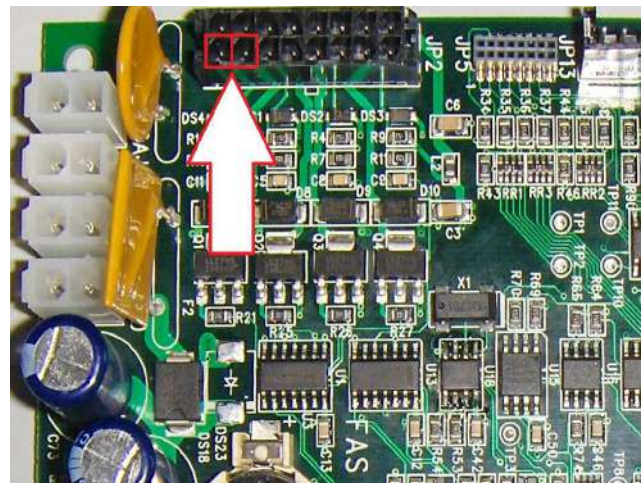

Détail connecteur JP2

Pour la connexion utiliser un connecteur du type Molex Micro-Fit 3.0 pièce n° 43025-1600.



9.1.7.2 PRIX

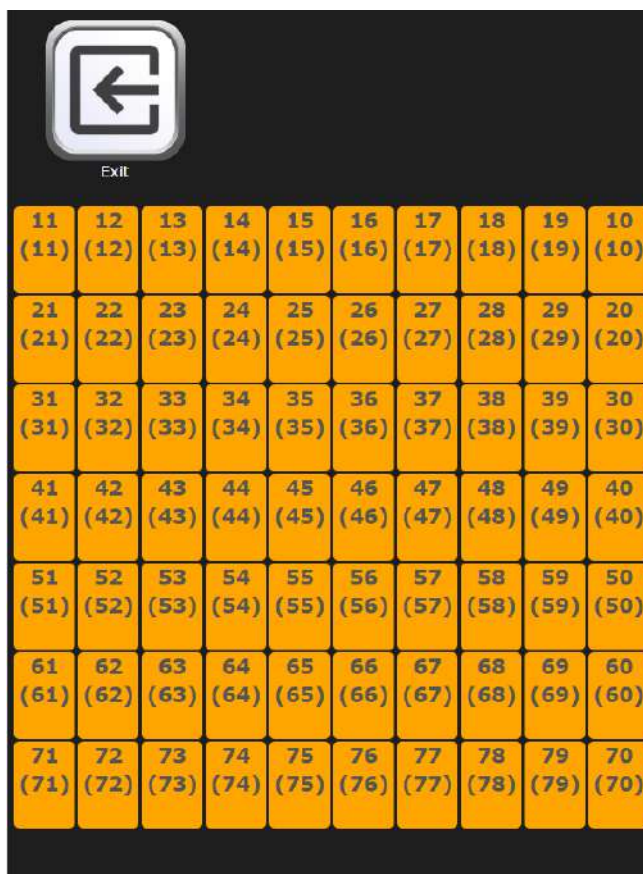

Il est possible d'accéder à chaque sélection en cliquant sur la spirale correspondante du schéma affiché. Il sera ensuite possible de configurer, selon le protocole de communication avec le système de paiement, la ligne de prix et jusqu'à trois prix différents :

Prix 1 : prix total



Prix 2 : prix réduit selon le mode de réduction défini dans **Réglages**.

Prix 3 : prix concernant le troisième tableau de prix (uniquement sur MDB).

Au-dessus du numéro de sélection se trouve entre parenthèses le numéro de la ligne de prix correspondante.

Une fois le prix réglé, il est possible de l'appliquer aussi sur tout le tiroir ou sur toute la machine en cochant sur la case correspondante.

*Remarque : avec le branchement SPIRALES SLAVE activé (voir « **Activation slave** » sous le menu*



Réglages), il est possible d'accéder à la programmation des mêmes paramètres de la machine



SLAVE en utilisant l'icône **Programmation slave** qui s'affichera dans le menu principal



9.1.7.3 MESSAGES À L'ÉCRAN

Il est possible d'accéder à chaque sélection en cliquant sur la spirale correspondante en utilisant le schéma affiché.



Ensuite, il sera possible de saisir le texte du message promotionnel et il est possible de l'appliquer aussi sur tout le tiroir ou sur toute la machine en cochant sur la case correspondante.

Remarque : avec le branchement SPIRALES SLAVE activé (voir « Activation slave » sous le menu



Réglages), il est possible d'accéder à la programmation des mêmes paramètres de la machine



SLAVE en utilisant l'icône **Programmation slave** qui s'affichera dans le menu principal



9.1.7.4 GESTION DES PRODUITS

Il est possible d'accéder à chaque sélection en cliquant sur la spirale correspondante en utilisant le schéma affiché.

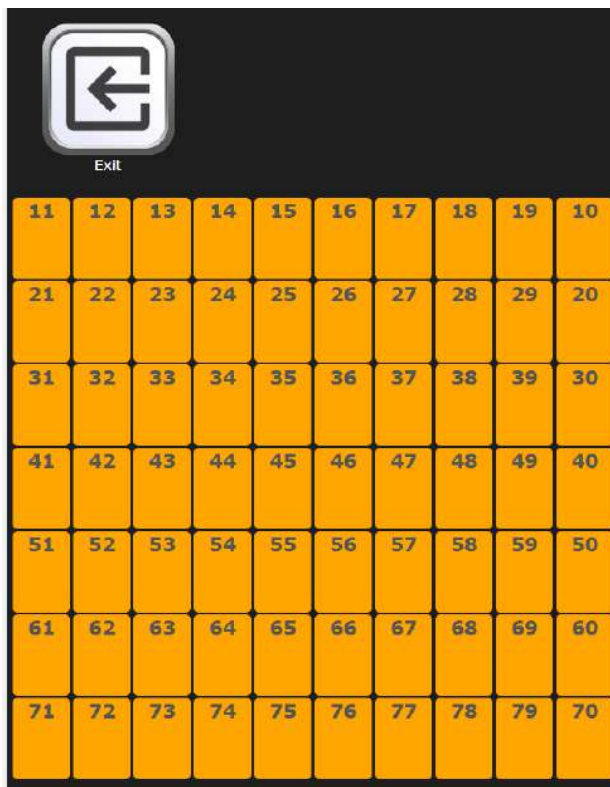

Il sera possible de saisir ensuite :

- Code produit (8 chiffres)
- Capacité
- Niveau au-dessous de la provision

Ces données peuvent être lues au moyen du fichier d'Audit (via la connexion Wi-Fi ou via les ports de



connexion disponibles : voir le paragraphe **Audit**)

Une fois ces valeurs réglées, il est possible de les appliquer aussi sur tout le tiroir ou sur toute la machine en cochant sur la case correspondante.

*Remarque : avec le branchement SPIRALES SLAVE activé (voir « **Activation slave** » sous le menu*



Réglages), il est possible d'accéder à la programmation des mêmes paramètres de la machine



SLAVE en utilisant l'icône **Programmation slave** qui s'affichera dans le menu principal



9.1.7.5 INHIBITION SÉLECTIONS

Il est possible d'accéder à chaque sélection en cliquant sur la spirale correspondante en utilisant le schéma affiché.

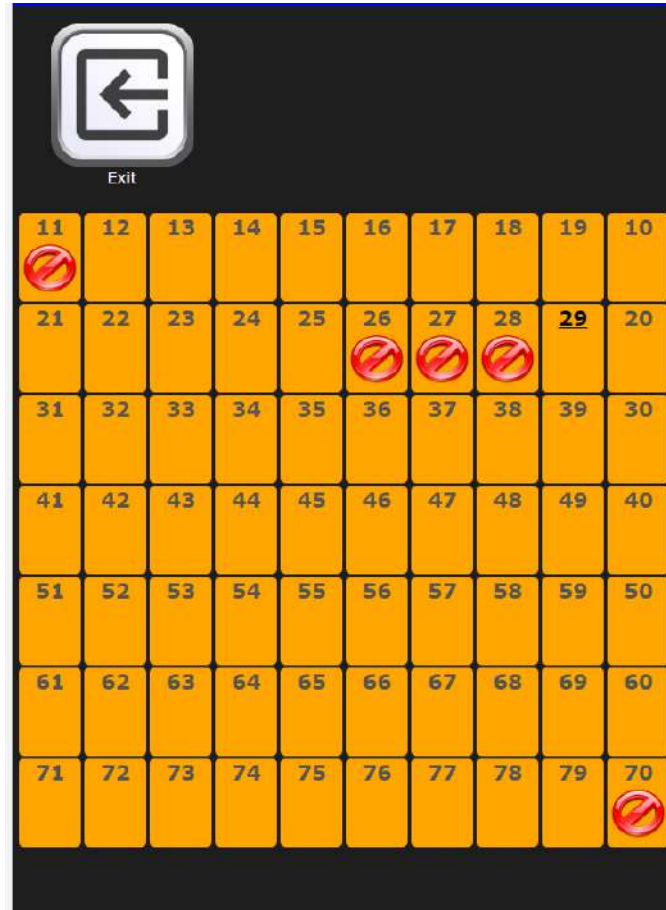

Une fois la désactivation ou non de la sélection décidée, il est possible d'appliquer ce réglage aussi sur tout le tiroir ou sur toute la machine en cochant sur la case correspondante.

La sélection désactivée affichera ce symbole  sous le numéro.

Remarque : avec le branchement SPIRALES SLAVE activé (voir « **Activation slave** » sous le menu



Réglages), il est possible d'accéder à la programmation des mêmes paramètres de la machine



SLAVE en utilisant l'icône **Programmation slave** qui s'affichera dans le menu principal



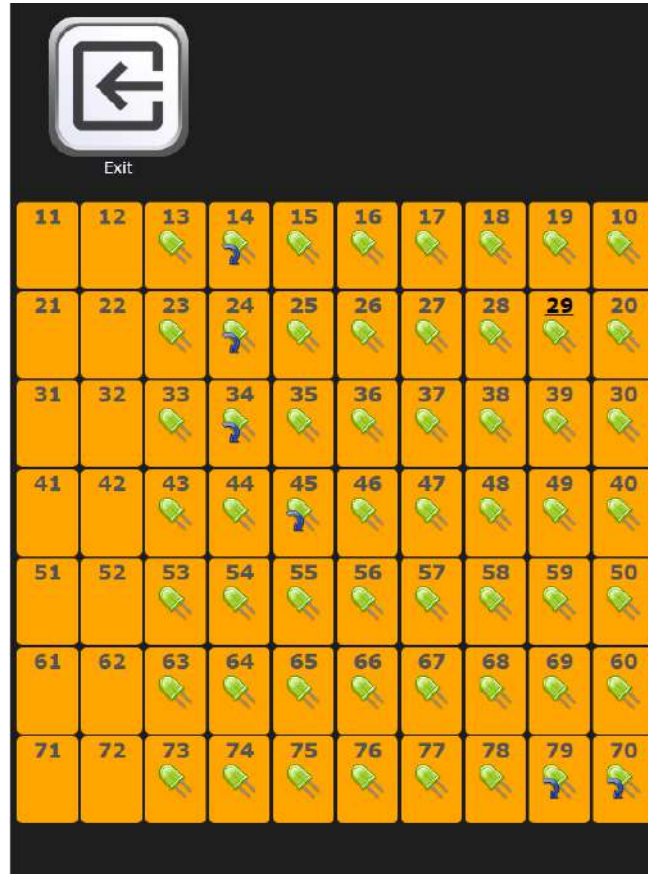

9.1.7.6 CELLULES PHOTOÉLECTRIQUES.

Il est possible d'accéder à chaque sélection en cliquant sur la spirale correspondante en utilisant le schéma affiché.



Une fois l'activation ou non des cellules photoélectriques pour la sélection décidée et le mode quart de tour ou multistep pour la sélection, il est possible d'appliquer ces réglages aussi sur tout le tiroir ou sur toute la machine en cochant sur la case correspondante.

En activant les cellules photoélectriques, le symbole  apparaîtra sur les sélections prédéfinies

En activant le mode quart de tour ou multistep, le symbole  apparaîtra sur les sélections prédéfinies

Remarque : avec le branchement SPIRALES SLAVE activé (voir « Activation slave » sous le menu



Réglages), il est possible d'accéder à la programmation des mêmes paramètres de la machine



SLAVE en utilisant l'icône **Programmation slave** qui s'affichera dans le menu principal



9.1.7.7 POUSSEURS

Il est possible d'accéder à chaque sélection en cliquant sur la spirale correspondante en utilisant le schéma affiché.



Une fois l'activation ou non de la présence du pousseur pour la sélection décidée, il est possible d'indiquer l'épaisseur en millimètres du produit chargé (valeur utilisée si les cellules photoélectriques ne sont pas activées et qui indique au pousseur quand il doit s'arrêter) et d'appliquer ce réglage aussi sur tout le tiroir ou sur toute la machine en cochant sur la case correspondante.



En activant la présence du pousseur, le symbole

Remarque : avec le branchement SPIRALES SLAVE activé (voir « Activation slave » sous le menu



Réglages), il est possible d'accéder à la programmation des mêmes paramètres de la machine



SLAVE en utilisant l'icône **Programmation slave** qui s'affichera dans le menu principal



9.1.7.8 SÉLECTIONS SÉQUENTIELLES



Après avoir activé la gestion des sélections séquentielles au sein de l'icône **Paramètres généraux** il est possible de gérer les sélections à rendre séquentielles en utilisant le schéma affiché.



Les sélections prédéfinies pour être séquentielles seront représentées graphiquement avec des cercles jaunes au lieu du cercle vert *N.B. : avec le branchement SPIRALES SLAVE activé (voir « **Activation slave** »*



*sous le menu **Réglages**), il est possible d'accéder à la programmation des mêmes paramètres de*



*la machine SLAVE en utilisant l'icône **Programmation slave** qui s'affichera dans le menu principal*



9.1.7.9 TEMPS DE CHAUFFAGE

**Réglages**

Une fois la gestion du module micro-ondes activée à l'intérieur de l'icône il est possible de régler les temps de chauffage en présence d'un éventuel module Wave en utilisant le schéma affiché qui représente les sélections présentes. Les valeurs réglables en secondes vont de 0 à 180.





9.1.7.10 INTERDICTION POUR LES MINEURS



Après avoir activé la gestion du dispositif d'interdiction pour les mineurs à l'aide de l'icône **Paramètres généraux**, il est possible d'appuyer sur les sélections à interdire pour les mineurs en utilisant le schéma affiché.

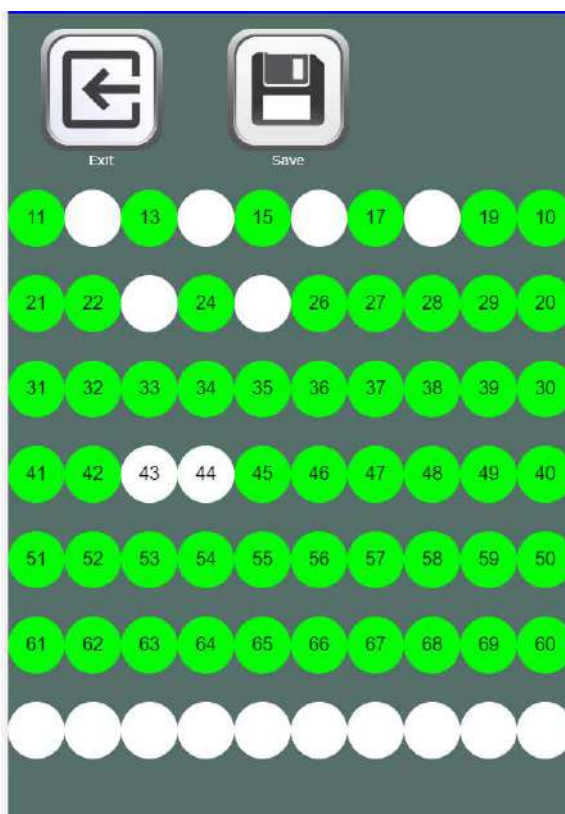

Les sélections prédéfinies pour être interdites aux mineurs seront affichées graphiquement avec des cercles blancs au lieu du cercle vert (sélection normalement activée)



9.1.7.11 GESTION DES MENUS

Après avoir activé la possibilité de créer des menus en marquant la case appropriée à l'aide de



l'icône **Paramètres généraux**, il est possible de gérer les menus souhaités (max. 9).

Il sera alors possible d'activer les menus souhaités et d'associer les sélections (même plus d'une pour chaque choix) qui composeront les menus.

Il sera ensuite possible de régler la ligne de prix (mode Price Holding) ou trois prix différents :

Prix 1 : prix total



Prix 2 : prix réduit selon le mode de réduction défini dans **Réglages**.

Prix 3 : prix concernant le troisième tableau de prix (uniquement sur MDB).



9.1.7.12 SPIRALES EN PARALLÈLE

Cette fonction permet d'associer deux sélections du même tiroir afin de les faire fonctionner simultanément pour pouvoir distribuer des produits qui occupent plus d'espace qu'une double spirale standard (150 mm). Après avoir décidé les sélections à associer, on appuie sur le numéro de la première sélection et celui-ci commencera à clignoter dans l'attente du choix de la deuxième sélection. Après avoir sélectionné également la deuxième (comme deuxième sélection, il est possible de choisir un numéro quelconque présent sur le même tiroir), toutes deux deviendront vertes et le même numéro de sélection sera associé aux deux sélections (identique au numéro de la première sélection choisie)

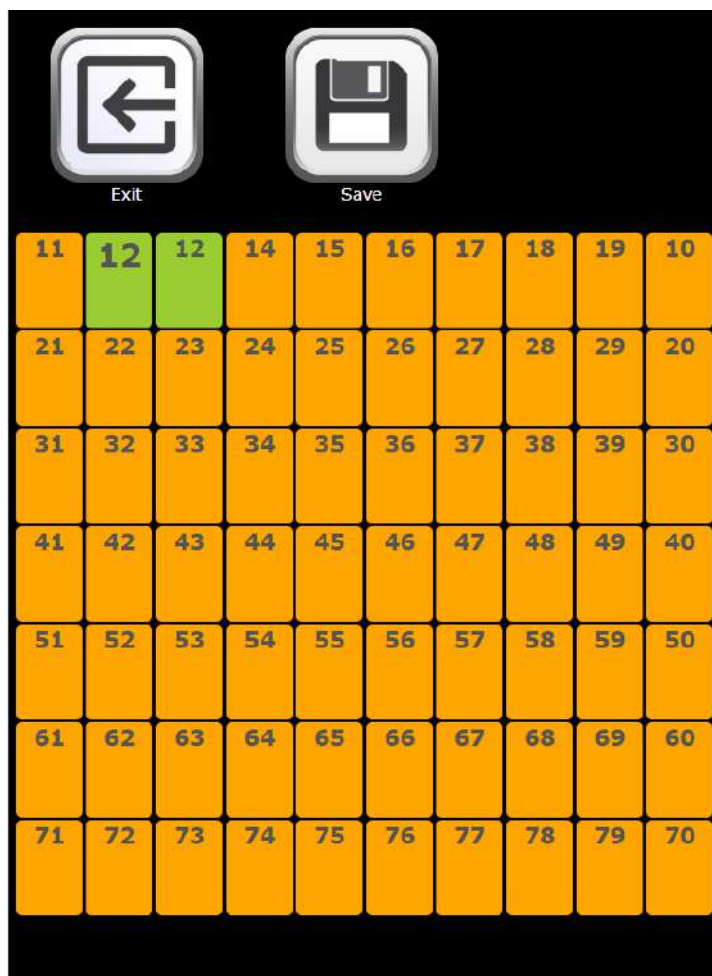



9.1.7.13 DISTRIBUTEURS DE BOUTEILLES

Cette fonction permet la gestion des sélections qui possèdent le module distributeur de bouteilles HCB en utilisant le schéma affiché représentant les sélections présentes. Après avoir décidé si activer ou non le distributeur de bouteilles pour la sélection, il est possible d'appliquer ces réglages aussi sur tout le tiroir ou sur toute la machine en cochant sur la case correspondante.



En activant le distributeur de bouteilles, le symbole  apparaîtra sur les sélections prédéfinies

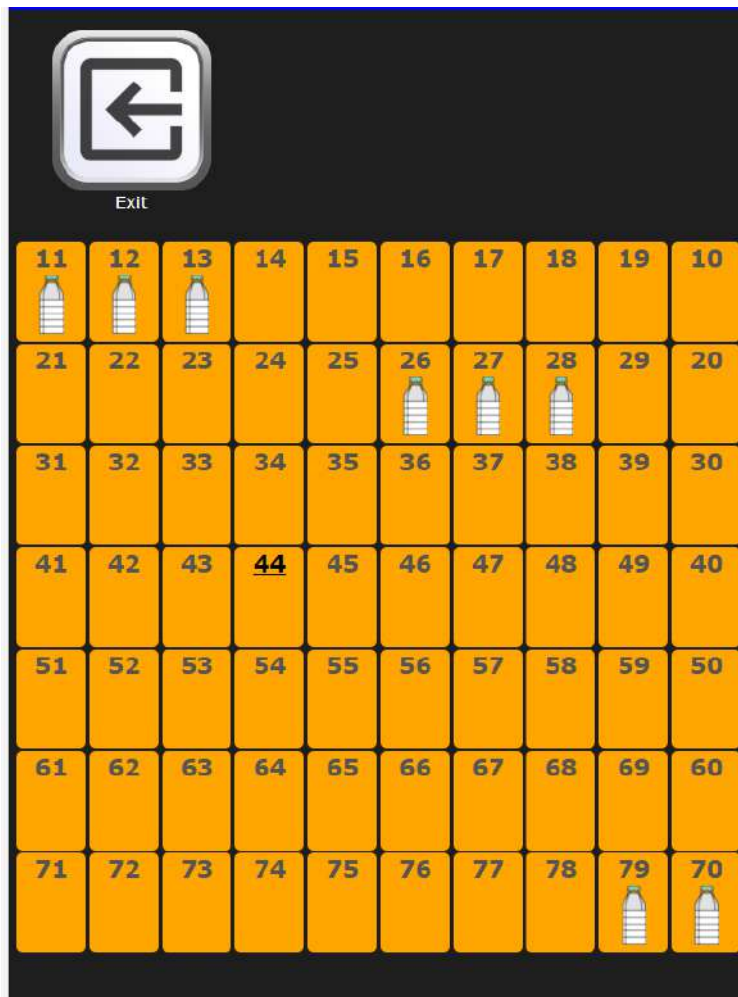



9.1.8 CLONAGE

Il est possible d'exporter le clonage de la machine ou d'importer le clonage d'un autre DA en utilisant une clé USB insérée dans une des prises présentes dans la carte HUB indiquée sur la photo.

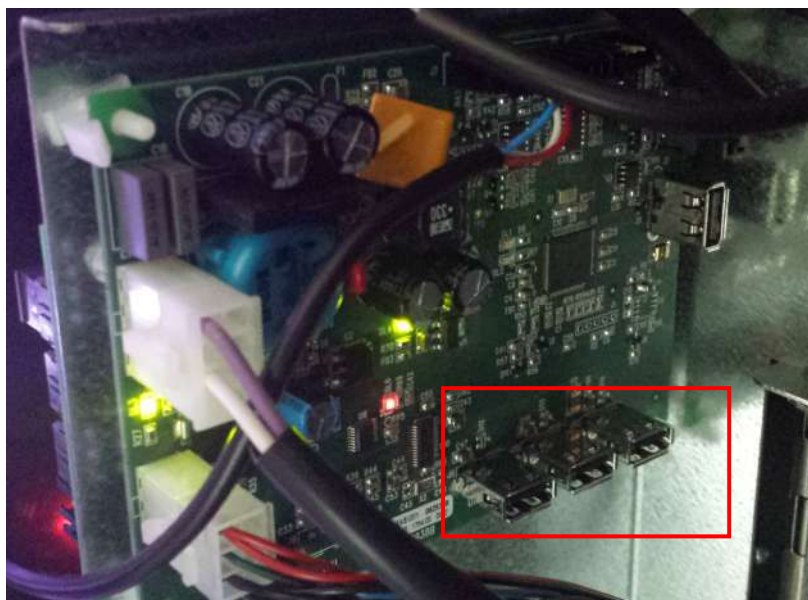

Le fichier créé avec extension « file.DAT »

En cas d'importation, il suffira de sélectionner le fichier souhaité dans la clé USB et celui-ci sera copié dans la machine.



9.1.9 AUDIT

La carte de contrôle est dotée d'une prise RS232. Le connecteur I/O est connecteur sub-D mâle 9 pôles dans lequel sont utilisées les broches suivantes :

- Broche 2 VMC Tx - Broche 3 VMC Rx - Broche 5 Terre - Broche 7 CTS

Activer l'Audit traditionnel : active l'audit au moyen d'un terminal/modem de tiers (le FAScloud n'est pas utilisé)

Active l'envoi d'événements : en cochant cette case, on active l'envoi de tous les événements (porte fermée, erreurs, etc.) à l'audit traditionnel (sinon, seules les données EVA DTS seront gérées)

Protocole d'Audit : En sélectionnant EVA-DTS DDCMP dans le menu, la machine communique avec le réseau externe via l'interface infrarouge 082925 (interface IRDA) ou via la connexion physique sur le connecteur 9 pôles à réceptacle, conformément au protocole EVA-DTS vers.6.0.

Si la commande est réglée sur DEX UCS, la machine communique avec l'extérieur via le protocole DEX UCS.

Port de connexion : la machine propose le choix du type de connexion : interface à infrarouges (SORTIE IRDA) ou sortie par câble sur le connecteur 9 pôles à réceptacle sur la carte (SORTIE RS232).

Vitesse de connexion : ensuite, c'est le choix de la vitesse de transmission qui est proposé ; la vitesse doit être cohérente avec la configuration de la carte 082925 dans le cas d'une connexion infrarouge (voir les

instructions correspondantes). Le choix s'effectue en parcourant les différentes options de vitesse dans le menu déroulant

Adresse périphérique : la machine demande de saisir l'adresse du périphérique : saisir la valeur souhaitée

Vitesse négociée : active la possibilité de négociation de la vitesse entre la machine et le terminal (option valable uniquement pour le branchement via câble)

Code numérique d'identification de la machine : c'est un code numérique de 8 chiffres d'identification de la machine. Toutes ces données sont ensuite inscrites dans le fichier d'Audit pour l'identification de l'appareil

Désactive l'envoi d'événement de vente individuelle : en cochant la case, on bloque l'envoi de l'événement généré par chaque vente individuelle (à utiliser pour éviter la gestion d'un nombre très élevé de données)

Désactive l'envoi d'événement de température : : en cochant la case, on bloque l'envoi de l'événement généré par la lecture de la sonde de température interne du D.A. toutes les 15 minutes (à utiliser pour éviter la gestion d'un nombre très élevé de données)











9.1.10 TEST DES SORTIES





Il est possible de tester certaines sorties de la carte power afin de vérifier le fonctionnement des sorties ou des composants associés.

En sélectionnant l'interrupteur correspondant à la sortie désirée, il sera possible d'activer ou de désactiver la sortie (la LED de l'état indiquera l'activation ou la désactivation) et de vérifier physiquement le fonctionnement du composant associé (par ex. allumage du compresseur du groupe frigorifique, allumage du ventilateur tangentiel, allumage des Power LED d'éclairage, etc.).



9.2 PANNEAU DE COMMANDE

	Quitter l'écran et revenir à l'écran précédent
	Mise à jour du type d'interface
	Mise à jour de la personnalisation
	Mise à jour de la configuration
	Mise à jour multimédia
	Mise à jour du moteur
	Paramètres d'identification
	Réinitialisation du moteur

	Réglage de la date et de l'heure
	Accès aux réglages de la tablette
	Ne pas utiliser
	Vérification de la connexion et lecture du diagnostic en cas de connexion absente
	Configuration de l'écran de la page d'accueil en mode plein écran



9.2.1 MISE À JOUR DU TYPE D'INTERFACE

INTERFACE : Identification d'une interface du point de vue graphique (couleurs, disposition, style des boutons, etc.) et du point de vue de la logique de fonctionnement (catégories/sélections, clavier alphanumérique, sélection par icônes, succession des pages pour arriver à la sélection du produit).



Après avoir réglé le code correct de l'interface à l'intérieur des paramètres d'identification, on utilise



l'icône pour mettre à jour le type d'interface.



La mise à jour peut être effectuée à distance (si la tablette est connectée à Internet) ou localement. Dans ce dernier cas, le fichier correspondant à l'interface doit être téléversé préalablement dans la tablette au moyen d'une clé USB.

La mise à jour à distance est complètement automatique : la tablette se connecte au serveur correspondant, elle télécharge le fichier et elle installe et lance l'exécution de l'interface.

Le fichier correspondant à l'interface est un fichier compressé (extension .zip) dont le nom est formé par une séquence alphanumérique de 20 caractères max. (ex. : INTERFACCIA000000003.zip). Pour téléverser ce fichier dans la tablette après l'avoir copié sur une clé USB, agir comme suit :

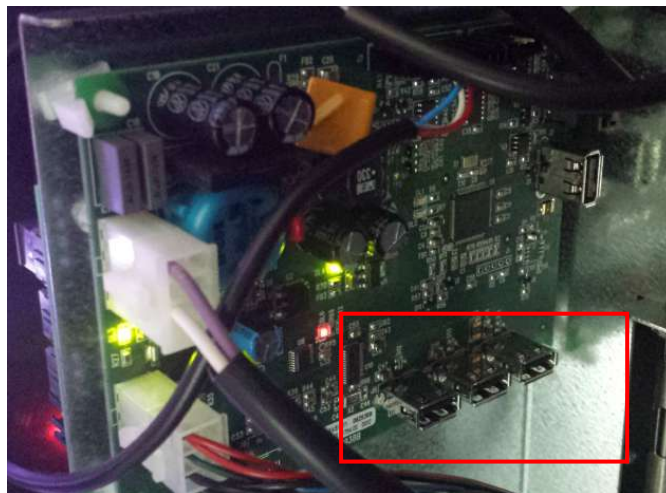
Insérer la clé dans l'un des ports du Hub USB indiqués sur la photo.



Sélectionner l'icône « Copier USB vers local »  pour charger le fichier sur la tablette ; sélectionner ensuite l'icône « À partir du local » . L'interface sera automatiquement installée et envoyée en exécution.



9.2.2 MISE À JOUR DE LA PERSONNALISATION

PERSONNALISATION : Pour une interface donnée, il est possible de « personnaliser » les éléments modifiables contenus dans l'interface.

Par exemple :

Combien et quelles langues sont utilisées dans une interface.

Définition de la base de données de produits et liste d'ingrédients correspondante.



Après avoir réglé le « code de personnalisation » correct à l'intérieur des paramètres d'identification



on utilise l'icône pour mettre à jour la personnalisation

La mise à jour peut être effectuée à distance (si la tablette est connectée à Internet) ou localement. Dans ce dernier cas, le fichier correspondant à la personnalisation doit être téléversé préalablement dans la tablette au moyen d'une clé USB.

La mise à jour à distance est complètement automatique : la tablette se connecte au serveur correspondant, elle télécharge le fichier et elle installe et lance l'exécution de l'interface mise à jour avec la nouvelle personnalisation.

Le fichier correspondant à la personnalisation de l'interface est un fichier compressé (extension .zip) dont le nom est formé par une séquence alphanumérique de 20 caractères max. (ex. : PERSONALIZZA000002.zip).

Pour téléverser ce fichier dans la tablette après l'avoir copié sur une clé USB, agir comme suit :

Insérer la clé dans l'un des ports du Hub USB indiqués sur la photo.

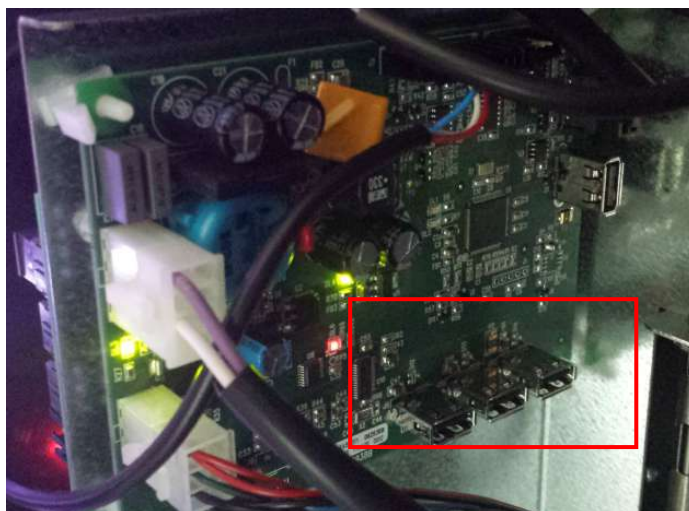

Sélectionner l'icône « Copier USB vers local » pour charger le fichier sur la tablette ; sélectionner



ensuite l'icône « À partir du local ». La personnalisation sera automatiquement installée et envoyée en exécution.



9.2.3 MISE À JOUR DE LA CONFIGURATION

CONFIGURATION : identifie la configuration de la machine, c'est-à-dire les paramètres réglés, les prix, etc. C'est donc l'équivalent du fichier de clonage.

La mise à jour peut s'effectuer à distance (si la tablette est connectée à l'Internet) ou de manière locale, dans ce dernier cas le fichier correspondant à la configuration doit être téléversé préalablement dans la tablette au moyen d'une clé USB.

La mise à jour à distance est complètement automatique : la tablette se connecte au serveur correspondant, elle télécharge le fichier et elle installe et lance l'exécution de la nouvelle configuration.

Le fichier correspondant à la configuration est un fichier compressé (extension .zip) dont le nom est formé par une séquence alphanumérique de 20 caractères max. (ex. : CONFIGURAZIONE000002.zip). Pour téléverser ce fichier dans la tablette après l'avoir copié sur une clé USB, agir comme suit :

Insérer la clé dans l'un des ports du Hub USB indiqués sur la photo.

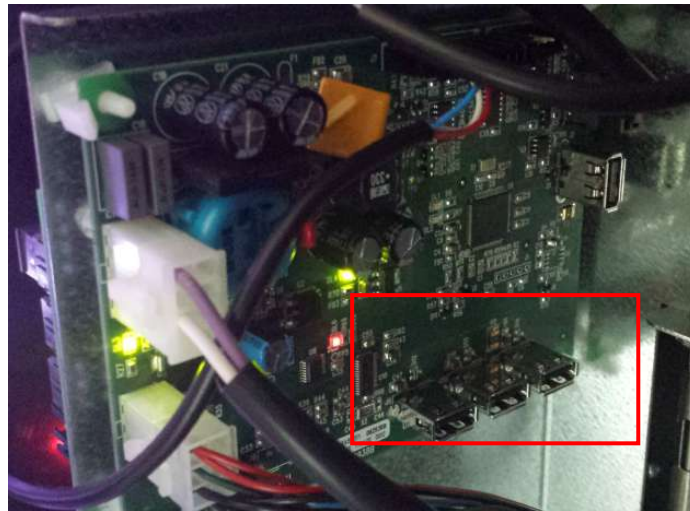

Sélectionner l'icône « Copier USB vers local » pour charger le fichier sur la tablette ; sélectionner



ensuite l'icône « À partir du local ». La configuration sera automatiquement installée et envoyée en exécution.



9.2.4 MISE À JOUR MULTIMÉDIA

MULTIMÉDIA : Identification de la « collection » multimédia particulière utilisée par la machine (série de vidéo, images).



Après avoir réglé le « code multimédia » correct à l'intérieur des paramètres d'identification, on utilise



l'icône pour mettre à jour la collection multimédia.

La mise à jour peut être effectuée à distance (si la tablette est connectée à Internet) ou localement. Dans ce dernier cas, le fichier correspondant au multimédia doit être téléversé préalablement dans la tablette au moyen d'une clé USB.

La mise à jour à distance est complètement automatique : la tablette se connecte au serveur correspondant, elle télécharge le fichier et elle installe et lance l'exécution de l'interface mise à jour avec les nouveaux contenus multimédias.

Le fichier correspondant aux contenus multimédias est un fichier compressé (extension .zip) dont le nom est formé par une séquence alphanumérique de 20 caractères max. (ex. : MEDIA000002.zip). Pour téléverser ce fichier dans la tablette après l'avoir copié sur une clé USB, agir comme suit :

Insérer la clé dans l'un des ports du Hub USB indiqués sur la photo.

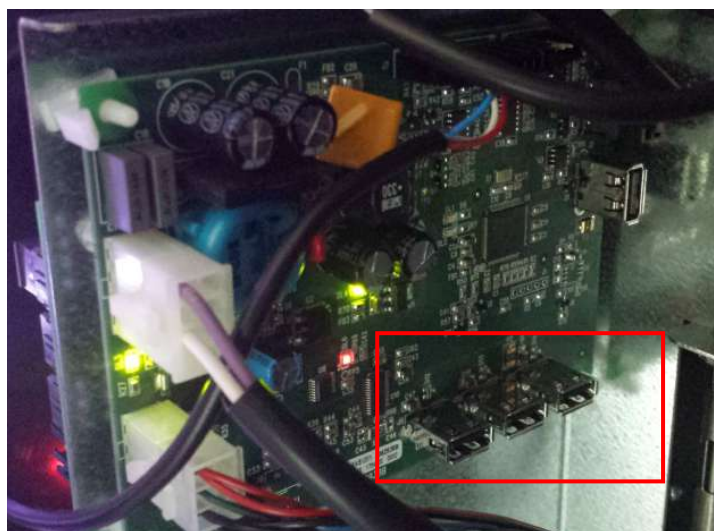

Sélectionner l'icône « Copier USB vers local » pour charger le fichier sur la tablette ; sélectionner



ensuite l'icône « À partir du local ». La collection multimédia sera automatiquement installée et envoyée en exécution.



9.2.5 PARAMÈTRES D'IDENTIFICATION

ID machine : code d'identification du dispositif (saisir le numéro de série indiqué sur l'étiquette FAS)

Client : saisir le code client que l'on utilise pour accéder au site de télémétrie

Mot de passe : saisir le mot de passe qui permet à la machine de se connecter avec le site de télémétrie

Modèle : saisir le modèle de la machine (ex. : FASTER)

Numéro de série de la machine : c'est un code numérique de 8 chiffres d'identification de la machine. Ce code est ensuite inscrit dans le fichier d'Audit pour l'identification de la machine.

Ensuite, il est possible de saisir les codes d'interface, la configuration, la personnalisation et le multimédia (c'est-à-dire, les noms qui ont été attribués aux fichiers. Zip que l'on veut télécharger dans la machine)

Serveur : adresse du site de télémétrie

Groupe : identifie l'appartenance à un groupe de machines déterminé (ex. : machines 2ème étage)





Emplacement de la machine : position physique de la machine (ex. : adresse)

Utilisateur : ne pas modifier les données par défaut

Symbole monétaire : il est possible d'insérer le symbole monétaire qui apparaîtra sur l'écran des prix, si présents, et sur la tablette à côté du prix de la sélection (les symboles gérés sont € e £).



9.3 DONNÉES DE VENTE

	Quitter l'écran et revenir à l'écran précédent
	Accès à l'affichage des totaux correspondant aux transactions effectuées à partir de l'initialisation du distributeur
	Accès à l'affichage des totaux correspondant aux transactions effectuées, mais à la différence des valeurs affichées avec l'icône précédente, ils peuvent être remis à zéro
	Affichage des données de vente pour chaque sélection
	Remise à zéro des données de vente à travers la saisie d'un code d'accès. CODE : 1221



9.4 EXPORTATION DE DONNÉES EVA-DTS

Cette commande permet d'exporter les données EVA-DTS sur une clé USB

Remarque : utiliser un port USB de la carte HUB au choix parmi les 3 indiqués sur la photo

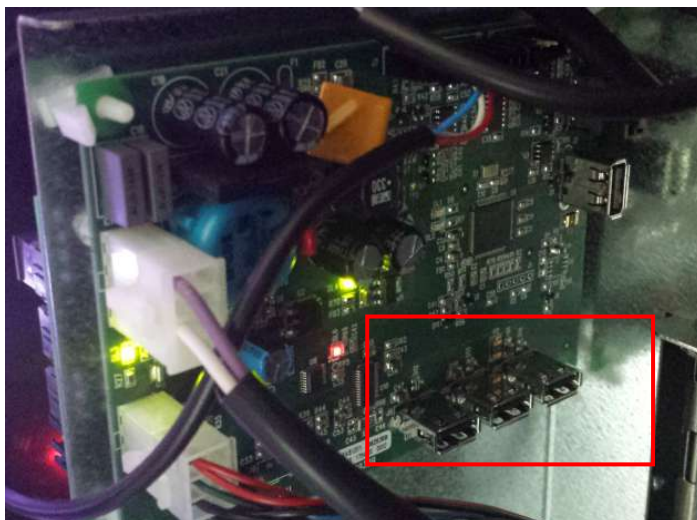

9.5 MISE À JOUR DE LA CARTE MÈRE

Mise à jour du logiciel de la carte mère

N.B. Utiliser un port USB présent dans la carte HUB et indiqué sur la photo

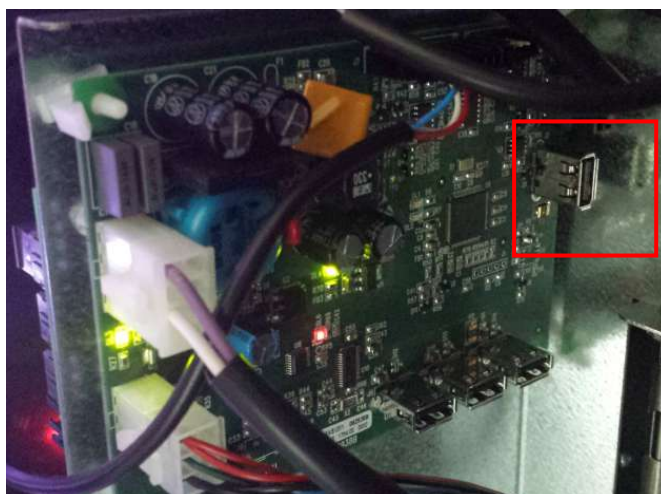



9.6 ESSAI DE VENTE

Cette icône permet d'accéder à un schéma qui représente toutes les sélections du distributeur.

Les sélections actives seront mises en évidence en vert. Pour actionner le moteur de la spirale, appuyer sur chaque sélection.

Les sélections qui se trouvent hors service seront mises à jour en couleur rouge tandis que celles qui ne sont pas en « home position », car elles ont réalisé le quart de tour, seront en couleur orange ; les sélections peuvent être rétablies (en les faisant tourner) à chaque appui sur le numéro correspondant ou il est possible



de rétablir toutes les sélections simultanément en sélectionnant l'icône Rétablir sélection

ATTENTION : la rotation pour le rétablissement des sélections pourrait provoquer la chute du produit par terre si l'opération est effectuée avec la porte ouverte.

Il est aussi possible de réinitialiser toutes les erreurs présentes sur la machine en sélectionnant l'icône



Réinitialisation erreurs

Remarque : avec le branchement SPIRALES SLAVE activé (voir « Activation slave » sous le menu







Réglages), il est possible d'accéder à la programmation des mêmes paramètres de la machine



SLAVE en utilisant l'icône Programmation slave qui s'affichera dans le menu principal



9.7 AFFICHER PHOTO

	Quitter l'écran et revenir à l'écran précédent
	Affichage sur le distributeur de la photo chargée en utilisant le site de télémétrie
	Agrandissement de l'image chargée
	Affichage du code QR correspondant à l'image chargée

Ce sous-menu permet d'afficher l'image (la photo de la configuration du distributeur) préalablement chargée via le site de télémétrie.



En sélectionnant l'icône **Code QR**, il est également possible de charger la photo sur un téléphone mobile en utilisant une application de numérisation.

10 TABLEAU DE CODES D'ERREUR

CODE D'ERREUR	SOUS-CODE	CAUSE DE L'ALARME
01	N°. code sélection	Moteur bloqué (la spirale ne tourne pas)
02	N°. code sélection	La spirale ne termine pas le tour / time out rotation manipulateur HCB (7 s)
05	N°. code sélection	Moteur débranché
07	N°. code sélection	Time out pousseur HCB (15 s)
09	N°. code sélection	Possible défaut du micro-interrupteur ou du câblage du moteur de la spirale
10	(*) 38 - 39	Sonde température interne en panne
11	(*) 38 - 39	Sonde évaporateur en panne
16	(*) 33 - 38 - 39 -117	Erreur de communication avec le périphérique (carte du panneau électrique-Hub)
17	(*) 38 - 39	Break communications lors du cycle de vente sans encaissement du crédit
18	(*) 38 - 39	Break communications lors du cycle de vente avec encaissement du crédit
30	(*) 38 - 39	Intervention de la sécurité frigo
31	(*) 38 - 39	Erreurs Test cellules photoélectriques
32	(*) 38 - 39	Erreur Réglage cellules photoélectriques
33	(*) 38 - 39	
39	(*) 38 - 39	Sécurité des cellules photoélectriques
51	(*) 38 - 39	Interruption du branchement périphérique au début du cycle de vente.
55	/	Système de paiement hors service.
61	N°. code sélection	Moteur bloqué (la spirale ne tourne pas) SLAVE A
62	N°. code sélection	La spirale n'accomplit pas un tour complet SLAVE A
65	N°. code sélection	Moteur débranché SLAVE A
69	N°. code sélection	Possible défaut du micro-interrupteur ou du câblage du moteur de la spirale SLAVE A
91	N°. code sélection	Non-rétablissement des sélections.
93	/	Erreur de communication entre la machine et le périphérique d'Audit

(*)Légende :

33 = Photocellule
 38 = Spirales Master
 39 = Spirales Slave
 117 = Carte

11 RÉGLAGES

11.1 SPIRALES



On vend la plupart des produits sans problèmes quand l'extrémité de la spirale est positionnée à 6 heures. Pour modifier l'extrémité, il faut avancer la spirale jusqu'à ce que le cadre du support de spirales sorte du moteur, puis faire tourner la spirale dans la position désirée et relâcher. Par l'effet d'un ressort, le cadre reprendra sa position sur le moteur, pousser éventuellement pour le faire rentrer complètement.

Chaque spirale peut être tournée de 45 degrés chaque fois.

ATTENTION : lors de cette opération, veiller à ce que la came du micro-interrupteur du moteur se trouve toujours en position de repos. Il suffit dans ce but d'effectuer quelques distributions en modalité « TEST VEND » (voir paragraphe CLAVIER DES FONCTIONS/DE PROGRAMMATION).

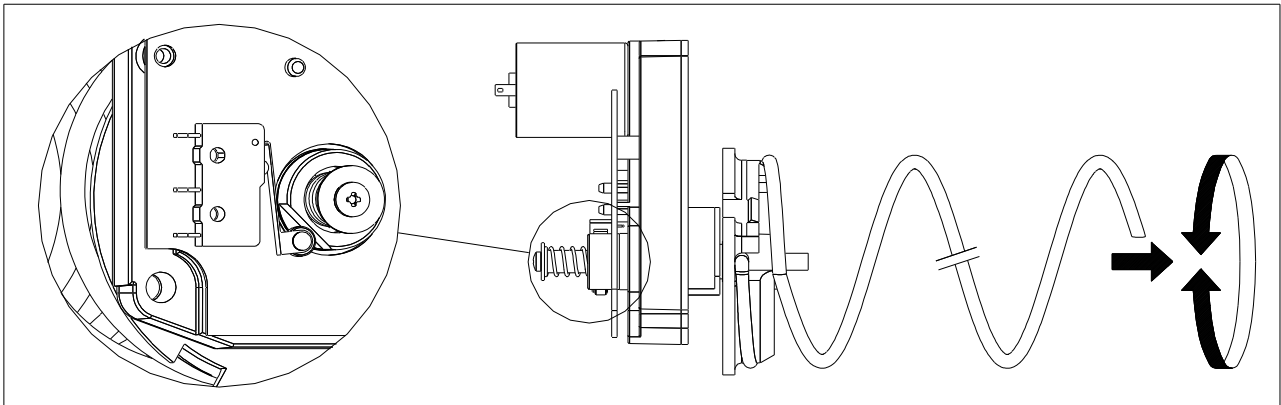

11.2 REMPLACEMENT D'UNE SPIRALE ET DU GROUPE MOTEUR ÉJECTEUR



Le distributeur est équipé de tiroirs avec des spirales de différents pas.

Pour changer la quantité ou leur arrangement, agir comme suit :

- Éteindre la machine à l'aide de l'interrupteur général et débrancher la prise.
- Ouvrir la porte principale.
- Extraire le tiroir à modifier.
- Déconnecter le connecteur du groupe moteur-spirale et l'enlever.
- Enlever la spirale du support en plastique (faire pression entre la spirale et le support) et remonter l'autre spirale ou l'autre groupe moteur-éjecteur.
- Monter le nouveau groupe spirale en procédant en sens inverse. L'opération achevée, vérifier que l'extrémité de la spirale soit positionnée à 6 heures, autrement voir paragraphe « SPIRALES ».

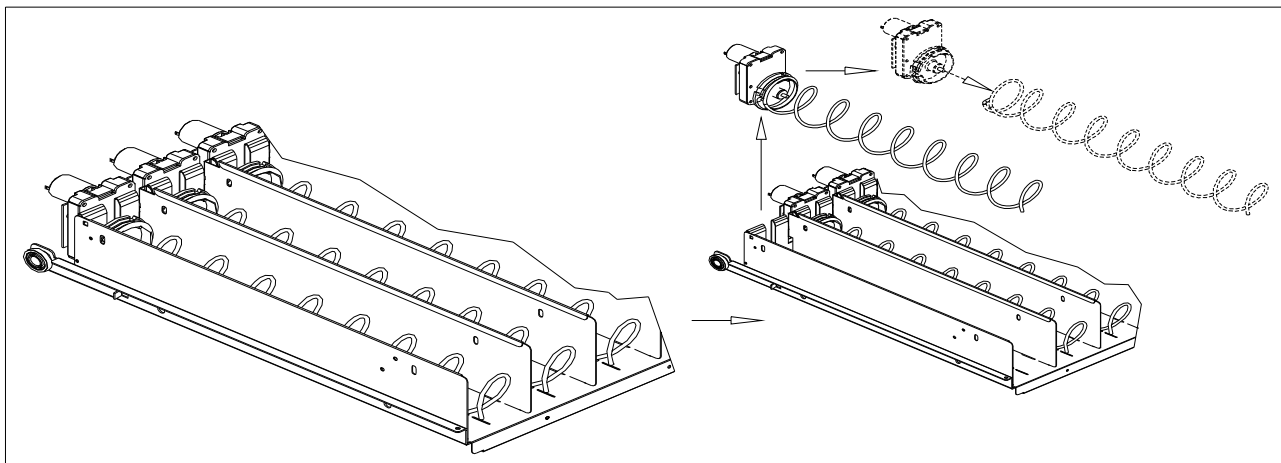

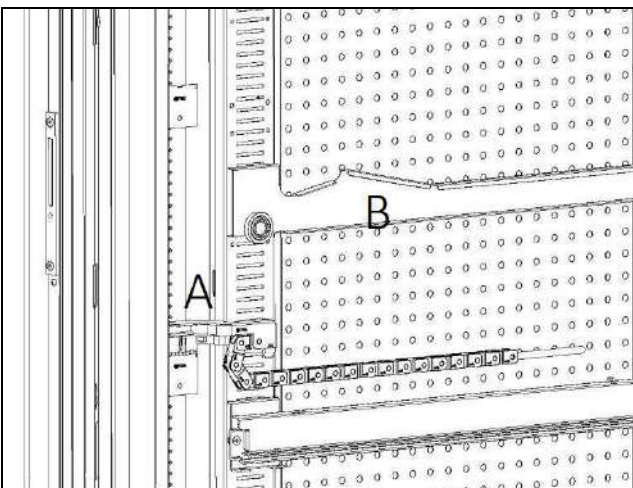

fig. 4

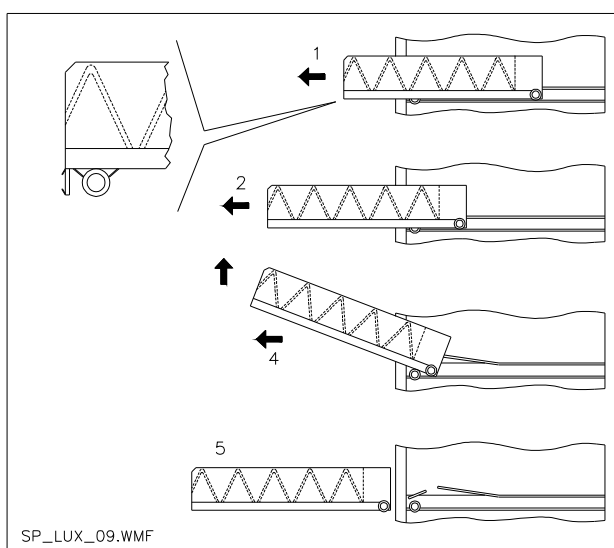

fig. 5

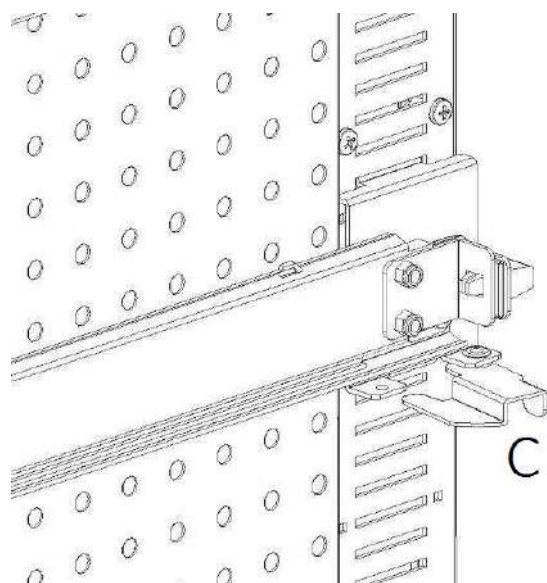

fig. 6

11.3 PROCÉDURE POUR L'EXTRACTION DES TIROIRS ⚠

Pour remplacer le tiroir agir de la manière suivante :

- Éteindre la machine à l'aide de l'interrupteur général et débrancher la prise.
- Ouvrir la porte principale.
- Débrancher le connecteur électrique -A-
- Ôter le tiroir en maîtrisant le blocage du ressort de positionnement (tirer avec douceur).
- Tirer le tiroir jusqu'à l'arrêt, puis soulever vers le haut, tourner vers le bas jusqu'à ce que la glissière se décroche et pour finir ôter-le de la machine.

Pour le montage d'un nouveau tiroir procéder de la manière suivante :

- Introduire le tiroir.
- Pousser jusqu'à ce que le tiroir s'enclenche dans la position de blocage.
- Introduire le connecteur électrique -A-
- Fermer la porte principale.
- Mettre la machine sous tension en agissant sur l'interrupteur général.

11.4 VARIATION TIROIRS ⚠

Les distributeurs à 6 tiroirs peuvent être transformés en distributeurs à 7 tiroirs de la manière suivante :

- Éteindre la machine à l'aide de l'interrupteur général et débrancher la prise.
- Ôter tous les tiroirs du distributeur automatique.
- Déplacer les glissières (réf. B) (la dernière en bas est déjà dans la position correcte il n'est donc pas nécessaire de la déplacer). Pour déplacer les guides, agir sur le crochet (réf. C), puis tourner le guide pour l'ôter et le replacer à la hauteur souhaitée.
- Déplacer les connecteurs (réf. A) situés sur le bord de la caisse.
- Ajouter deux glissières.
- Monter 7 tiroirs en contrôlant que les connecteurs soient bien introduits.
- Définir les nouveaux prix.

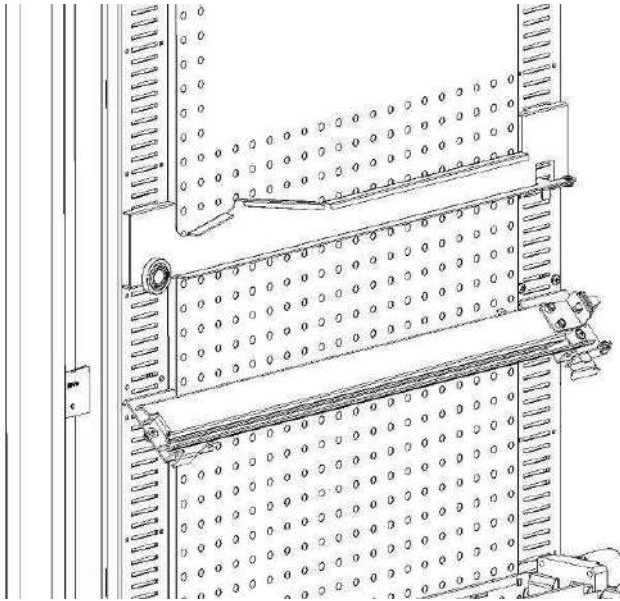

fig.7

11.5 PROCÉDURE DE REMPLACEMENT DU BORD DE GESTION DES TEMPÉRATURES

Pour pouvoir modifier la stratification des températures intérieures de la machine, utiliser le bord approprié comme décrit dans le **chapitre 3**. Pour remplacer les bords présents dans le D.A., procéder comme suit :

- Ôter les tiroirs comme décrit précédemment.
- Ôter tous les guides (réf. B).
- Agir sur la partie haute du bord percé en tirant vers l'intérieur de la machine comme illustré sur la **fig. 8**.
- Il est à présent possible de sortir le bord et de le remplacer par celui souhaité en procédant à l'inverse du démontage.

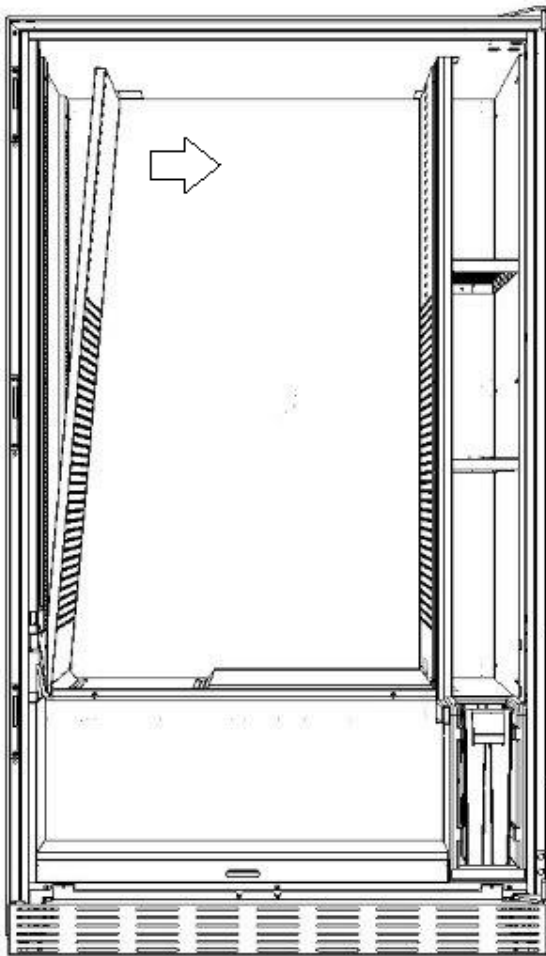
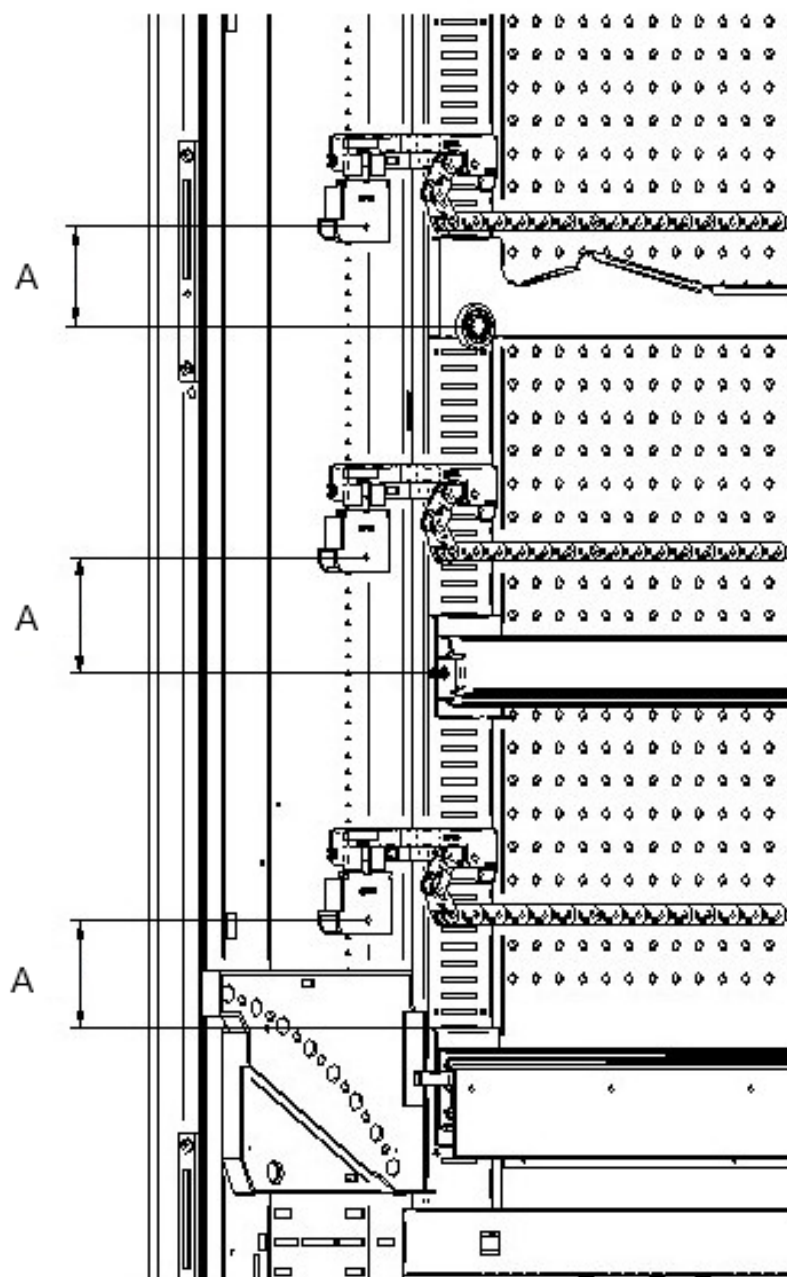

fig.8

11.6 DISPOSITION DE FIXATION DU CÂBLAGE DU TIROIR ⚠



FRANÇAIS

En cas de variation du nombre de tiroirs à l'intérieur du distributeur automatique, ou de toute façon en cas de reconfiguration de la disposition des tiroirs entre eux, pour un parfait coulisement du câblage lors de l'extraction du tiroir il est recommandé de se conformer scrupuleusement aux mesures conseillées et indiquées dans le tableau suivant :

TYPE DE TIROIR/GLISSIÈRE	MESURE « A » (mm)
Tiroir avec glissière standard	60
Tiroir avec glissière renforcée	70
Tout tiroir avec barre de déchargement pour bouteilles	110
Tiroir HCB	66

11.7 INSTRUCTIONS POUR LA CONVERSION DES TIROIRS

D'un grand espace à deux petits espaces.

- Éteindre la machine à l'aide de l'interrupteur général et débrancher la prise.
- Ouvrir la porte.
- Ôter le cache du néon.
- Ôter le tiroir à modifier.
- Ôter le groupe moteur + spirale (réf. 1).
- Ôter le plateau (réf. 3).
- Remplacer la spirale avec un grand diamètre par une spirale avec un petit diamètre.
- Introduire le groupe moteur + spirale avec un petit diamètre dans la fente gauche du support (réf. 4).
- Introduire le nouveau groupe moteur + spirale avec un petit diamètre dans la fente droite en le branchant au câblage déjà présent sur le tiroir.
- Ajouter la nouvelle séparation au milieu des deux spirales (réf. 2).
- Installer les nouvelles étiquettes des prix et sélections.
- Introduire le tiroir modifié en veillant à ce que le connecteur soit introduit.
- Programmer les nouvelles sélections au prix de vente désiré.
- Essayer les sélections modifiées pour s'assurer qu'elles fonctionnent correctement.

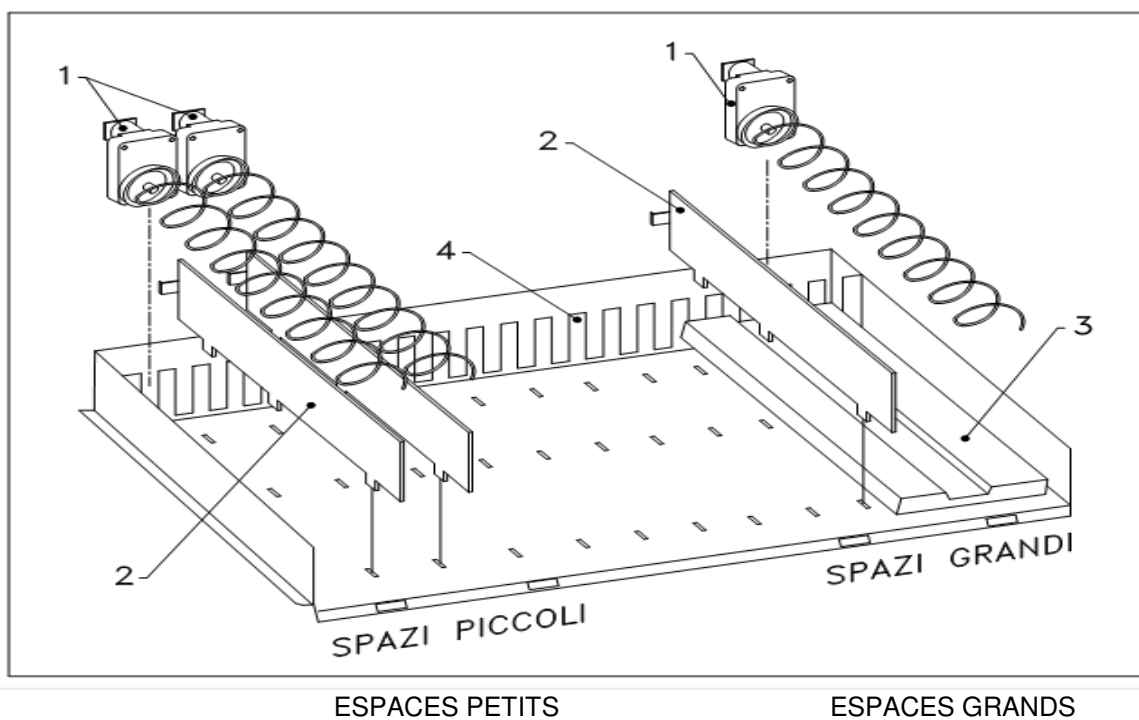



De deux petits espaces à un grand espace.

- Éteindre la machine à l'aide de l'interrupteur général et débrancher la prise.
- Ouvrir la porte.
- Ôter le cache du néon.
- Ôter le tiroir à modifier.
- Ôter les groupes moteur + spirale (réf. 1).
- Mettre de côté un groupe moteur + spirale et remplacer la spirale avec un petit diamètre par une spirale avec un grand diamètre sur l'autre groupe.
- Ôter le séparateur (réf. 2).
- Introduire le plateau (réf. 3).
- Introduire le groupe moteur + spirale avec un grand diamètre dans la fente centrale du support (réf. 4).
- Installer les nouvelles étiquettes des prix et sélections.
- Introduire le tiroir modifié en veillant à ce que le connecteur soit introduit.
- Programmer les nouvelles sélections au prix de vente désiré. **NOTE : Pour les sélections des grands espaces, les numéros de sélection seront impairs. EXEMPLE : Après conversion des sélections A1 et A2 en un seul compartiment, la sélection devient A1.**
- Essayer les sélections modifiées pour s'assurer qu'elles fonctionnent correctement.

11.8 ACCÈS AU PANNEAU ÉLECTRIQUE ET AU GROUPE DE RÉFRIGÉRATION

Pour accéder au panneau électrique ou au groupe de réfrigération, agir comme suit :

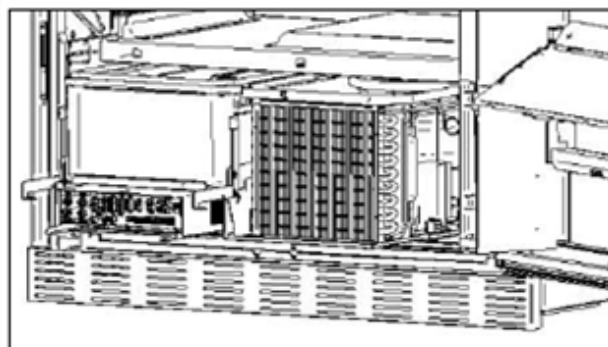
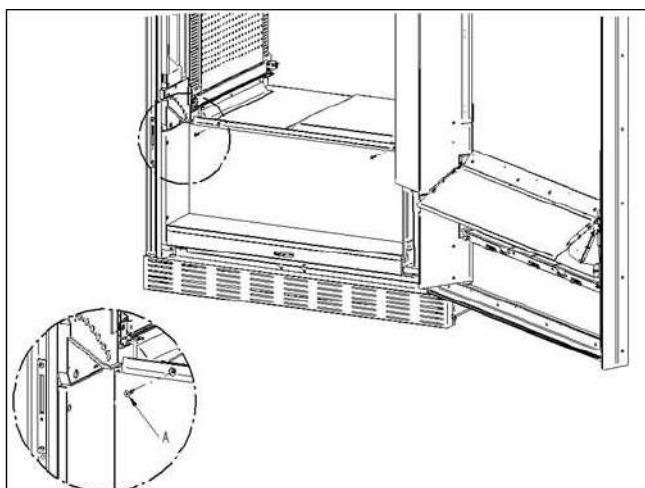

- Éteindre la machine à l'aide de l'interrupteur général et débrancher la prise.
- Ouvrir la porte.
- Au moyen d'un tournevis cruciforme, dévisser les deux vis qui fixent la poche de récupération des produits à la caisse. Ôter la poche.
- Pour ôter le groupe de réfrigération, baisser les deux leviers qui se trouvent sur les côtés du boîtier de l'évaporateur, en veillant à ce que le joint installé sur le bord supérieur du boîtier de l'évaporateur soit complètement dégagé de son logement, tirer en utilisant la poignée conçue à cet effet. ATTENTION aux câblages.
- Conformément au Règlement 517/2014/CE, les groupes frigo utiliseront des gaz réfrigérants alternatifs. Le groupe de réfrigération porte les étiquettes correspondantes pour reconnaître le type de gaz utilisé et sa charge. Le groupe de réfrigération est complètement hermétique : les éventuelles opérations de remplacement sur la machine ont besoin donc d'une simple opération mécanique. Par contre, si l'opérateur professionnel veut effectuer une réparation lui-même, il doit d'abord vérifier s'il a les connaissances et les outils corrects prévus pour le type de gaz indiqué.

 	<p>Tableau électrique : en ôtant la poche de récupération du produit, le distributeur complet reste sous tension. Pour isoler complètement le distributeur du réseau électrique, l'unique solution consiste à débrancher la fiche de l'interrupteur magnétothermique extérieur. Par conséquent, toutes les opérations qui requièrent que le distributeur soit sous tension avec la porte ouverte, doivent être effectuées exclusivement par un personnel qualifié et informé des risques spécifiques que comporte une pareille condition.</p>
---	--

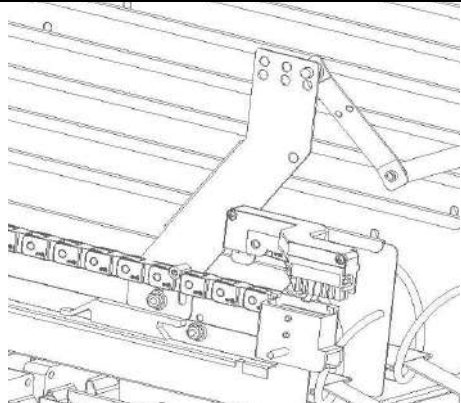

<ul style="list-style-type: none"> • KIT DE DISTRIBUTION DES BOUTEILLES  <p>La barre peut être placée sur 6 trous différents selon le type de bouteille chargée.</p> <p>ATTENTION : la barre de déchargement des bouteilles ne doit pas être utilisée pour ôter le tiroir.</p>	
---	--

11.9 INSTRUCTIONS DE REMPLACEMENT DE L'APPAREIL D'ÉCLAIRAGE INTÉRIEUR

 	<ul style="list-style-type: none"> • Éteindre la machine à l'aide de l'interrupteur général et débrancher la prise. • Ouvrir la porte principale. • Ôter la protection de la source lumineuse. • Remplacer la source lumineuse. • Effectuer les opérations dans le sens inverse pour le montage.
---	---

12 INSTRUCTIONS DE NETTOYAGE





Ces activités doivent être effectuées par du personnel ayant une expérience pratique avec l'appareil en ce qui concerne la sécurité et l'hygiène.

Afin d'assurer un fonctionnement optimal du distributeur dans le temps, celui-ci doit être entretenu périodiquement. Ce chapitre est consacré aux opérations d'entretien et à leurs intervalles qui doivent cependant être considérés comme indicatifs car ils dépendent de différents facteurs tels que le type de produits utilisés, les conditions climatiques et en particulier l'humidité, etc. Ce chapitre ne décrit pas toutes les opérations requises de manière exhaustive. Toutes les opérations de nettoyage doivent être faites après avoir coupé l'alimentation électrique du distributeur. Il ne faut jamais utiliser des jets d'eau directs et/ou à haute pression pour laver le distributeur. Afin d'éviter les risques d'oxydation ou d'agression chimique en général, les surfaces en acier inoxydable et peintes doivent rester propres.

12.1 POINTS DE NETTOYAGE IMPORTANTS

Utiliser les produits de nettoyage en respectant scrupuleusement les doses indiquées sur l'étiquette. Ne pas utiliser de détergents trop agressifs dans la mesure où ils pourraient endommager certaines pièces. Le fabricant décline toute responsabilité pour tout dommage résultant d'une mauvaise utilisation de ces détergents ou de l'utilisation d'agents toxiques.

Avec des produits de nettoyage (détergents chlorés ou similaires) 	Intérieur de la caisse (zone tiroirs), tiroirs, vitre d'exposition. Tout résidu de détergent, désinfectant ou aliment doit être éliminé avec une éponge humide avant la remise en marche de la machine.	À chaque recharge ou tous les 5 jours
Avec un aspirateur ou de l'air comprimé  	Éliminer la saleté du condenseur. Veiller à ce que l'air puisse passer entre l'avant et l'arrière du condenseur. Toujours nettoyer l'intérieur de la caisse après cette opération.	Mensuellement
Si cette opération n'est pas effectuée correctement, le système de réfrigération pourrait en être sérieusement endommagé.		

12.2 INACTIVITÉ



















En prévision d'une longue période d'inactivité de la machine, il faut prendre des précautions appropriées pour éviter les situations dangereuses au démarrage ; une période d'inactivité est considérée comme longue si elle est supérieure à un mois.



























En cas de longues périodes d'inactivité, il faut :

- Bien nettoyer la machine et la sécher ;
- La contrôler soigneusement et remplacer les pièces endommagées ou usées ;
- Vérifier les serrages des vis et des boulons ;
- Couvrir la machine après l'avoir entreposée dans un endroit protégé.

Le redémarrage du distributeur automatique doit être effectué conformément au paragraphe « Installation » de ce manuel, avec une attention particulière en cas de vente de produits alimentaires (voir paragraphe « Utilisation du distributeur automatique pour la vente de produits alimentaires »).

INHALTSVERZEICHNIS

1	VORWORT	3
1.1	IDENTIFIZIERUNG DES AUTOMATEN	3
1.2	LAGE DER AUFKLEBER	4
1.3	FÜHRUNG ZUM NACHSCHLAGEN	6
1.4	SICHERHEIT	7
2	VERWENDUNG DES VERKAUFSAUTOMATEN ZUR ABGABE VON LEBENSMITTELPRODUKTEN	12
2.1	SCHÄTZUNG DER AUSWIRKUNG VON TEMPERATUREINSTELLUNGEN AUF LEBENSMITTELABFÄLLE	12
3	TECHNISCHE MERKMALE	13
4	TÜRKOMPONENTEN	16
5	INNENKOMPONENTEN.....	17
6	TRANSPORT, BEWEGEN, LAGERUNG, AUSPACKEN	18
6.1	TRANSPORT UND LAGERUNG  	18
6.2	AUSPACKEN  	18
6.3	INSTALLATION  	19
6.4	BEMERKUNG ZUR INSTALLATION.....	20
6.5	ANSCHLUSS ZAHLUNGSSYSTEM.....	20
7	BEMERKUNG ZUR VERSCHROTTUNG DES AUTOMATEN	20
8	EINWIRKUNG AUF DEN AUTOMATEN.....	21
8.1	BEFÜLLUNG MIT WARE 	21
8.1.1	HINWEISE ZUM EINFÜLLEN DES AUTOMATENGUTES 	21
8.2	TRENNWÄNDE FÜR PRODUKTE IN DEN SCHUBLADEN.....	22
8.3	AUSSTOBER FÜR PRODUKTE	22
8.4	VERKAUFSSVERFAHREN	22
9	TASTATUR FUNKTIONEN/PROGRAMMIERUNG  	23
9.1	 MASCHINENPARAMETER.....	25
9.1.1	 EINSTELLUNGEN	26
9.1.2	 FOTOZELLEN.....	27
9.1.3	 KÜHLAGGREGAT	29
9.1.4	 ZAHLUNGSSYSTEME.....	30
9.1.5	 TIMER	34
9.1.6	 SCHUBLADEN-DISPLAYS	35
9.1.7	 AUSWAHLVERWALTUNG.....	37

9.1.8		KLONEN.....	51
9.1.9		AUDIT.....	51
9.1.10		TEST AUSGÄNGE.....	52
9.2		STEUERTAFEL.....	52
9.2.1		AKTUALISIEREN DES SCHNITTSTELLENTYPS.....	53
9.2.2		AKTUALISIERUNG DER PERSONALISIERUNG	55
9.2.3		AKTUALISIERUNG DER KONFIGURATION	56
9.2.4		MULTIMEDIA-AKTUALISIERUNG.....	57
9.2.5		KENNPARAMETER	58
9.3		VERKAUFSDATEN.....	58
9.4		EXPORTIEREN DER EVA-DTS DATEN	59
9.5		AKTUALISIEREN DER HAUPTPLATINE	59
9.6		VERKAUFSTEST	60
9.7		FOTO ZEIGEN	60
10		FEHLERCODE-TABELLE.....	61
11		REGELUNGEN.....	62
11.1		SPIRALEN	62
11.2		ERSATZ SPIRALEN UND AUSSTOSSMOTOR.....	62
11.3		VORGEHENSWEISE FÜR DIE ENTFERNUNG DER SCHUBLADEN  	63
11.4		ÄNDERUNG DER SCHUBLADENZAHL  	63
11.5		VORGEHENSWEISE BEIM WECHSEL DER SEITENWAND ZUR TEMPERATURSTEUERUNG  	64
11.6		LAGE FÜR DIE BEFESTIGUNG DES SCHUBLADENKABELS  	65
11.7		ANLEITUNG FÜR DIE Umgestaltung der Schubladen  	66
11.8		ZUGRIFF AUF DEN SCHALTKASTEN UND DAS KÜHLAGGREGAT  	67
11.9		ANLEITUNG FÜR DEN AUSTAUSCH DER INNENBELEUCHTUNG.....	68

12	REINIGUNGSANWEISUNGEN	68
12.1	WICHTIGE REINIGUNGSPUNKTE	68
12.2	STILLSTAND	68

1 VORWORT



Der Inhalt dieses Handbuchs wurde für das best ausgestattete Modell verfasst: Es ist also möglich, auf Bezeichnungen und Erläuterungen zu treffen, die nicht für das eigene Gerät gelten.

Diese Unterlagen sind ein wesentlicher Bestandteil des Geräts. Deswegen müssen sie ihm in seinen Eigentumsübergängen oder Betriebsumstellungen immer nachfolgen.

Vor der Aufstellung und Verwendung des Automaten muß man diese Betriebsanleitung sorgfältig lesen und ihren Inhalt gut verstehen, denn sie gibt bedeutende Informationen bezüglich der Installationssicherheit, der Verwendungsnormen und der Wartungsoperationen.

Das vorliegende Handbuch soll alle notwendigen Informationen liefern, damit das zum Betreiben der Maschine und das zur normalen Wartung derselben eingeteilte Personal in sicheren Verhältnissen tätig werden kann.

Wir raten darüber hinaus, mit der Herstellerfirma für jede notwendige Information über Ersatzteile oder Zubehör in Verbindung zu treten; Es ist auf jeden Fall verboten, Tätigkeiten vorzunehmen, deren genaue Art nicht verstanden wurde.

Die Gebrauchsanweisung oder eine Kopie derselben muß sich immer in Nähe der Maschine für ein Nachschlagen durch den Bediener befinden.; Es muss an einem vor Hitze, Feuchtigkeit und Korrosionsmitteln geschützten Ort aufbewahrt werden (Öl, Schmiermittel, korrosive Produkte).

Das Handbuch muß so nachgeschlagen werden, daß es nicht beschädigt wird, es dürfen keine Seiten herausgetrennt, Informationen ersetzt oder gelöscht oder auf irgendeine Weise sein Inhalt geändert werden.

Die möglichen Aktualisierungen und die Anschauungsblätter der Zubehörteile sollen das vorliegende Handbuch ergänzen und müssen ihm demgemäß beigelegt werden.

Die folgende Adresse eingeben, um auf den Online-Ersatzteibereich zuzugreifen:

<https://ricambi.fas.it>

Die Energieverbrauchskennzeichnung befindet sich in der Bedienungsanleitung für die vorgeschriebenen Zwecke. Bitte beachten Sie, dass die Energieverbrauchskennzeichnung nur am Automaten in der Verkaufsstelle angebracht werden darf: d.h. der Ort, an dem Kühlgeräte mit direkter Verkaufsfunktion ausgestellt oder zum Verkauf, zur Vermietung oder zum Mietkauf angeboten werden.

Beachten Sie ferner, dass die Angaben auf der Energieverbrauchskennzeichnung nicht mehr gültig sind, wenn das Gerät von einem Dritten umgebaut wird (Beispiel zur Veranschaulichung: Montage von Peripheriegeräten).

Wenn die Daten überprüft werden müssen, scannen Sie den QR-Code in der oberen rechten Ecke der Kennzeichnung: Sie werden mit der Europäischen Produktdatenbank EPREL verbunden, wo Sie die Originale der deklarierten Daten finden

1.1 IDENTIFIZIERUNG DES AUTOMATEN

Die ersten Seiten dieses Heftes erklären, wie den VERKAUFSAUTOMATEN zu identifizieren, was sich als sehr wichtig erweisen wird, um unsere Leistungen bezüglich der Ersatzteile effizienter und kurzfristiger zu erbringen. Darüber hinaus können wir Ihnen damit möglichst bald sichere technische Informationen geben.



Die angebrachten Sicherheitsaufkleber und Gerätekennungen dürfen weder unleserlich gemacht noch entfernt werden.

Bei dem Typenschild handelt es sich um ein Kunststoffschild, auf dem sich alle Angaben befinden, die im Notfall des Produktes anzugeben sind.;

Es ist das einzige Schild, das vom Hersteller als Identifikationsmittel des Produktes anerkannt ist.

1.2 LAGE DER AUFKLEBER

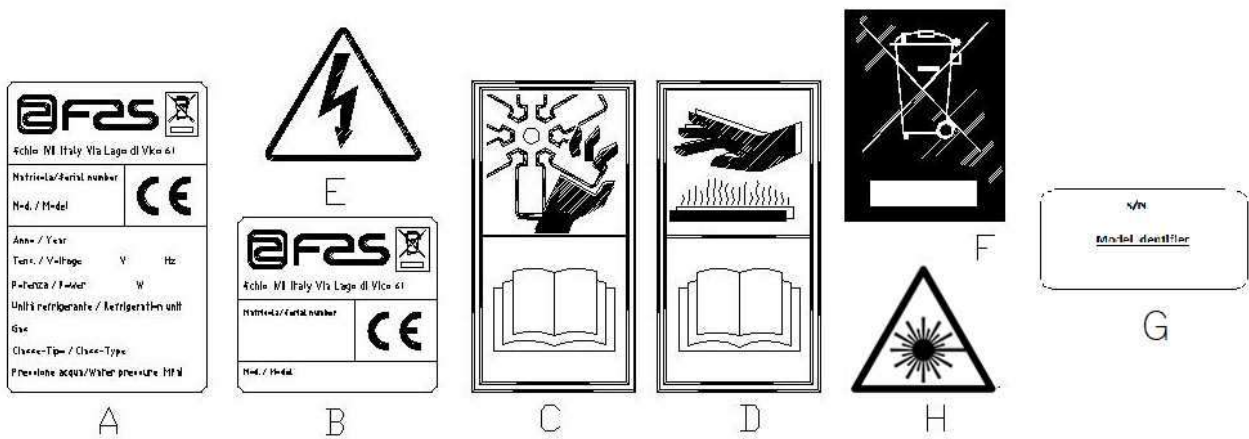

A	Vollständiges Identifikationsschild
B	Identifizierungsschild
C	Sicherheitsaufkleber zur Warnung vor Drehvorrichtungen
D	Sicherheitsaufkleber zur Warnung vor heißen Oberflächen
E	Sicherheitsaufkleber zur Warnung vor Stromspannung
F	Beseitigung in Übereinstimmung mit der Richtlinie EU 2002/96/EG nach der Umsetzung in einzelstaatliches Recht.
G	Typenschild der Energieklasse
H	(LED-BELEUCHTUNG) LASERSTRAHLUNG - BITTE NICHT LÄNGERE ZEIT IN DEN STRAHL BLICKEN - LASERPRODUKT DER KLASSE 2



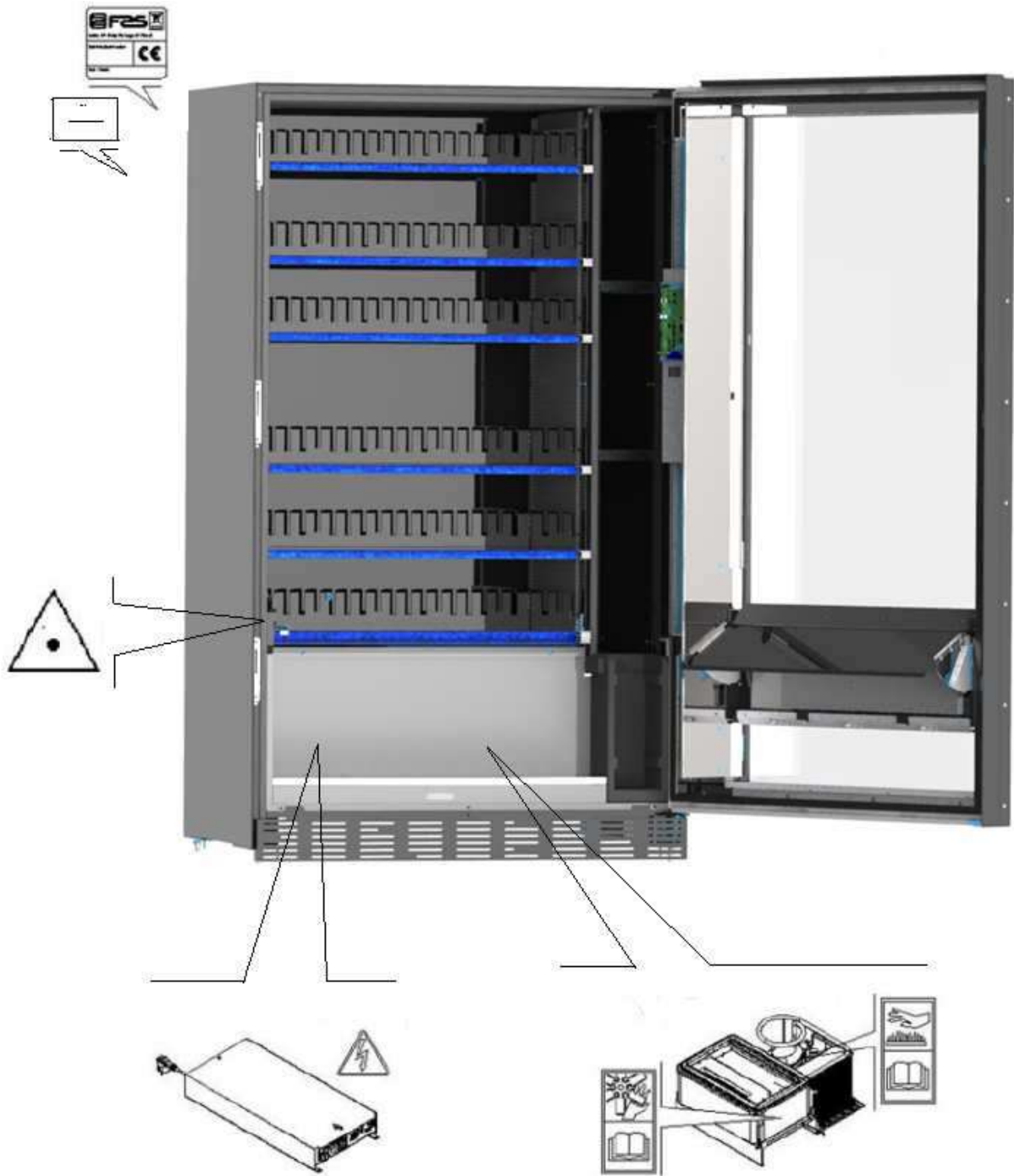

Das vollständige Identifikationsschild "A" mit allen Maschinendaten sitzt innerhalb des Gehäuses (siehe die nachstehende schematische Abbildung). Sollte die Gehäuseseite mit Serigraphien versehen sein, wird das Schild "B" oben rechts auf der Rückseite des Gehäuses angebracht.

Außerdem ist auf den wichtigsten Gerätekomponenten (Kompressorkarten, Ventilatoren etc.) die Seriennummer angegeben.



D
E
U
T
S
C
H

1.3 FÜHRUNG ZUM NACHSCHLAGEN



SYMBOL	BEDEUTUNG	BEMERKUNG
	GEFAHR	Zeigt eine Gefahr, auch Lebensgefahr für den Bediener an.
	WARNUNG	Zeigt eine Warnung oder eine Bemerkung zu Schlüsselfunktionen oder nützlichen Informationen an. Die höchste Aufmerksamkeit bei Testblöcken walten lassen, die mit diesem Symbol gekennzeichnet sind. Vom Wartungspersonal wird verlangt, dass es einen Messwert ermittelt, einer Meldung nachgeht, die richtige Position eines beliebigen Geräteelementes überprüft etc., bevor ein bestimmter Befehl oder eine bestimmte Tätigkeit ausgeführt wird.
	ORDENTLICHE WARTUNG	<i>Unter ordentlicher Wartung versteht man folgendes:</i> Nachfüllung, Eingabe von Kontrollparametern, Inkasso und Reinigung der mit Nahrungsmitteln in Berührung kommenden Bereiche.
	AUSSERORDENTLICHE WARTUNG	<i>Unter außerordentlicher Wartung versteht man folgendes:</i> Mehr oder weniger komplexe Wartungen (mechanische, elektrische etc.) unter besonderen Bedingungen, die mit dem Benutzer abgestimmt sind und nicht der ordentlichen Wartung zuzurechnen sind.
	RECYCLING	Verpflichtung, die Materialien unter Berücksichtigung der Umwelt zu entsorgen.

Schenken Sie außerdem den dick- oder in Großbuchstaben gedruckten bzw. unterstrichenen Texten besondere Aufmerksamkeit, da sich diese stets auf besonders wichtige Tätigkeiten oder Informationen beziehen.

Die beiliegenden Schaltpläne sind ausschließlich zur Durchführung von außerordentlichen Wartungen und Kontrollen durch die vom Hersteller zugelassenen Fachtechniker bestimmt.



Im folgenden ist hier mit Bezugnahme auf das Gerät unter dem Begriff "vor" oder "Vorder..." die Türseite gemeint, während der Begriff "hinter" oder "Hinter..." die gegenüberliegende Seite bezeichnet. Die Begriffe "rechts" und "links" haben den sich an der Gerätevorderseite befindenden und zu diesem gewendeten Techniker als Bezugspunkt.

Für jede notwendige Arbeit am Gerät werden im folgenden die Qualifikationsstufen genannt, die das Personal hierzu berechtigt.

Endbenutzer	Personal ohne spezielle Erfahrung, das nur durch Benutzung der Gerätebefehle oder durch Befolgung der Displayanweisungen zu Erwerb und Entnahme des Produktes in der Lage ist
Mit der ordentlichen Wartung Beauftragter	Personal, das zu den in der vorhergehenden Qualifikationsstufe genannten Vorgängen fähig ist und darüber hinaus die in diesem Handbuch enthaltenen und durch das Symbol  gekennzeichneten Tätigkeiten durchführen kann
Mit der außerordentlichen Wartung Beauftragter	Personal, das zu den in den vorigen Qualifikationsstufen genannten Vorgängen fähig ist und außerdem die in diesem Handbuch enthaltenen und durch die beiden Symbole  gekennzeichneten Tätigkeiten durchführen kann. In einigen Fällen müssen die Fachtechniker in der Lage sein, auch bei nicht aktivierten Schutzvorrichtungen, d. h. unter bedenklichen Sicherheitsbedingungen arbeiten zu können. Alle Arbeiten an beweglichen bzw. unter Spannung stehenden Elementen sind jedoch nur Ausnahmefällen vorbehalten, nachdem die Unmöglichkeit zur Arbeit unter angemessenen Sicherheitsbedingungen abgeklärt wurde. Der Zugriff auf diese Bereiche darf ausschließlich Personen gestattet werden, die das Gerät kennen und praktische Erfahrung mit ihm haben, insbesondere was die Sicherheit und Hygiene anbetrifft.

Die in diesem Handbuch für jede Lebensphase des Gerätes beschriebenen Arbeitsvorgänge wurden vom Hersteller sorgfältig dahingehend analysiert, daß die erforderliche Anzahl und Qualifikation der Arbeiter für jeden Vorgang die bestmögliche Alternative zur Ausübung der Funktion darstellt.

1.4 SICHERHEIT

	<p>Dieses Gerät darf nicht von Kindern unter 8 Jahren, Personen mit eingeschränkten physischen, sensorischen oder geistigen Fähigkeiten oder mit unzureichender Erfahrung und Kenntnissen verwendet werden, sofern sie nicht sorgfältig überwacht oder in die sichere Verwendung des Geräts und die damit verbundenen Gefahren eingewiesen wurden.</p>
	<p>Der Gebrauch nicht originaler Zubehörteile und Komponenten kann die Maschinensicherheit beeinträchtigen. Fas übernimmt keine Haftung für die Verwendung von nicht originalen Teilen oder Zubehör. In diesem Fall werden alle Ansprüche auf Ersatz unmittelbarer oder mittelbarer Schäden, die aufgrund dieser Verwendung entstehen, ausgeschlossen. Die Vielzahl auf dem Markt gehandelter ähnlicher Produkte macht es Fas unmöglich, diese Komponenten zu prüfen. Achtung: Der Gebrauch nicht originaler Teile und Ersatzteile kann zum Verfall der gesamten Gewährleistungsrechte für die Maschine führen.</p>
	<p>Der Verkaufsautomat wurde unter Berücksichtigung der geltenden Vorschriften hergestellt und auf seine Sicherheit geprüft.</p> <p>Das Versorgungskabel ist ein Kabel mit nicht abtrennbarem Stecker. Das Verbindungskabel darf nur von Fachleuten ausgewechselt werden.</p> <p>Jeder nicht im Zuge der ordentlichen Wartung vorgenommene Eingriff ist bei gezogenem Stromstecker vorzunehmen.</p>



Es ist geeignete Kleidung gemäß den Erläuterungen dieses Handbuches und den geltenden Landesvorschriften des Standortstaates zu tragen. Unter allen Umständen sind weite und wehende Kleidungsstücke, Gürtel, Ringe und Kettchen zu vermeiden. Längere Haare sind unter einer entsprechenden Kappe zu bändigen.

Es ist unter allen Umständen verboten, das Gerät bei abmontierten festen bzw. beweglichen Schutzvorrichtungen oder ausgeschalteten Sicherheitseinrichtungen zu betreiben.

Die Entfernung oder Manipulierung der Sicherheitsvorrichtungen ist strikt verboten.

Keine Wartung oder Einstellung vornehmen, wenn nicht der Inhalt dieses Handbuches gelesen und vollständig angeeignet wurde.

Einstellungen bei verringerten Sicherheitsbedingungen oder teilweise ausgeschalteten Schutzvorrichtungen dürfen nur von einer Einzelperson durchgeführt werden. Während der Arbeiten ist unbefugten Personen der Zugang zum Gerät zu verwehren. Möglichst immer nur eine Schutzvorrichtung gleichzeitig offen halten.



Nach unter ungünstigeren Sicherheitsbedingungen durchgeführten Einstellungs- und Wartungsarbeiten ist so schnell wie möglich der Gerätezustand mit Aktivierung aller Schutzvorrichtungen wiederherzustellen.

Die sorgfältige Einhaltung der in diesem Handbuch aufgeführten Wartungstermine ist unabdingbar einerseits zur Arbeit unter sicheren Bedingungen, andererseits zur Aufrechterhaltung der perfekten Funktionsfähigkeit des Gerätes.

Untersuchen Sie die Sicherheitsschildchen auf ihren einwandfreien Zustand und eignen Sie sich ihre Bedeutung an: Sie sind notwendig zur Unfallverhütung. Sind sie abgenutzt, verloren gegangen oder befanden sie sich auf ersetzten Bestandteilen, müssen andere bei der Herstellerfirma bestellte Originalschilder an ihre Stelle treten, wobei sie genau in der hier beschriebenen Position anzubringen sind



Es soll daran erinnert werden, dass ein vorsichtiger Techniker in stabilem psychischem Zustand die beste Versicherung gegen jede Art von Unfall bietet.



Es ist strikt verboten, sich der Schaltpläne zum Zwecke von Umbauten am Gerät zu bedienen.



Der Einsatz einer anderen Anzahl oder von jeweils unterqualifizierten Technikern kann die Sicherheit der mit den Arbeiten befaßten und anderer Personen in Gerätenähe gefährden.



Die vom Verkaufsautomaten ausgegebenen Lebensmittelprodukte müssen sich in hermetisch dicht versiegelten Packungen befinden.

Halten Sie sich strikt an die Herstellerangaben zu Verfallsdatum und Aufbewahrungstemperatur der jeweiligen Produkte.

Der Verkaufsautomat ist als Gerät anzusehen, das zur Aufrechterhaltung der Produkttemperatur und **NICHT** zu dessen Kühlung geeignet ist.

Bei frischen oder leicht verderblichen Nahrungsmittel sowie in allen von den geltenden Gesetzesvorschriften vorgesehenen Fällen ist es notwendig:

Die Temperatur im Innern des Verkaufsautomaten im Einklang mit den geltenden Gesetzen zu regeln.

Die Produkte während des Transportes zum Verkaufsautomaten bei von den geltenden Gesetzen vorgeschriebenen Temperaturen aufzubewahren.



Dieser Verkaufsautomat ist mit der Einrichtung "Kühlungssicherung" ausgestattet und entspricht damit den in einigen Ländern geltenden Vorschriften zur Aufbewahrung frischer Lebensmittel. Diese lassen sich unter den vom Handbuch vorgesehenen Bedingungen lagern, sofern sie bereits mit der richtigen, vorschriftsmäßigen Temperatur eingefüllt werden.

Wird die Regel nicht beachtet, besteht die Möglichkeit, daß die "Kühlungssicherung" ausgelöst wird.



Um den einwandfreien Betrieb des Automaten zu gewährleisten, dürfen die Positionen der Warenfächer nicht verändert werden.



ACHTUNG:
Der Verkaufsautomat in der Ausführung "T.A." (Umgebungstemperatur) ohne Kühlaggregat darf **NICHT** zum Vertrieb von Nahrungsmittelprodukten



Im Falle eines Brandes keine Wasserstrahlen gegen das Gerät richten, da auf diese Weise ausgelöste Kurzschlüsse Unfälle auch mit Lebensgefahr für alle Anwesenden verursachen könnten.



Stellen Sie die Maschine durch Umlegen des Hauptschalters aus, bevor Sie mit der Reinigung beginnen. Den Automaten nicht mit direktem Wasserstrahl und/oder Hochdruck reinigen.



Das Münzgerät nie in Wasser tauchen
Keine schmirgelnden Materialien verwenden
Keine Schmierstoffsprays verwenden





Keine explosiven Stoffe wie Aerosoldosen mit einem brennbaren Treibmittel in diesem Gerät aufbewahren



Dieses Gerät ist für den Einsatz in Haushalts- und ähnlichen Anwendungen bestimmt, z. B.:

- Küchenbereiche für Mitarbeiter in Geschäften, Büros und anderen Arbeitsumgebungen;
- Bauernhäuser und durch Gäste in Hotels, Motels und anderen Wohneinrichtungen;
- Frühstückspensionen;
- Catering und ähnliche Anwendungen (nicht Einzelhandel).

	<p>Das Gerät muss an ein Stromversorgungsnetz mit vorschriftsmäßiger Erdung angeschlossen werden. Es wird empfohlen, das Stromversorgungsnetz des Automaten mit einer Trennvorrichtung zu versehen, die einen Kontaktabstand von mindestens 3 mm besitzt. Nach der Installation muss der Stecker zugänglich sein. Der Gebrauch von Verlängerungen, Adaptern oder Mehrfachsteckdosen ist verboten.</p>
	<p>ACHTUNG: Beim Aufstellen des Geräts sicherstellen, dass das Netzkabel nicht eingeklemmt oder beschädigt ist</p>

2 VERWENDUNG DES VERKAUFSAUTOMATEN ZUR ABGABE VON LEBENSMITTELPRODUKTEN

	<p>ACHTUNG: Festlegung und Einstellung der Aufbewahrungstemperaturen für die Lebensmittelprodukte haben im Einklang mit den Herstellerangaben und den geltenden Gesetzesvorschriften zu erfolgen. Mit diesen Aktivitäten ist entsprechend qualifiziertes Personal zu betrauen, welches vom Gerätebetreiber zu ernennen ist.</p>
---	--

Durch den Verkaufsautomaten können Lebensmittelprodukte vertrieben werden.

Folgende Lebensmittel können verkauft werden:

- Bonbons, Nüsse, Kaugummi und ähnliche Süßwaren
- Kekse, Cracker und ähnliche Ofenprodukte
- Speisen mit einem pH-Wert nicht über 4,6 oder mit einem Wasseraktivitätswert (Aw), der bei 25°C nicht über 0,85 liegt
- Speisen, die für den vom Hersteller angegebenen Zeitraum, aber auf keinen Fall länger als 5 Tage, bei einer Temperatur von nicht über 5°C aufbewahrt werden.
- Speisen in luftdicht versiegelten Behältern
- Speisen, die durch Behandlung länger haltbar gemacht worden sind

2.1 SCHÄTZUNG DER AUSWIRKUNG VON TEMPERATUREINSTELLUNGEN AUF LEBENSMITTELABFÄLLE

	<p>ACHTUNG: Durch die Verwendung der richtigen Programmierungsparameter können Lebensmittelprodukte bis zu ihrer natürlichen Frist verwaltet und so die Abfälle minimiert werden. Man empfiehlt hingegen eine richtige HACCP-Analyse, um Sicherheitseinstellungen für den Kühlschrank (Health Control) zu erhalten, die nicht zu eng in Bezug auf die Außentemperaturparameter sind: Wir weisen darauf hin, dass alle verderblichen Produkte nach einer Aktivierung der Sicherheitsfunktion entsorgt werden müssen.</p>
---	--

3 TECHNISCHE MERKMALE



Höhe	H = 1830 mm
Breite	L = 910 mm (FASTER 900 SA) L = 1060 mm (FASTER 1050 SA)
Tiefe	P = 790 mm
Gewicht (ohne Verpac.)	270 kg (FASTER 900 SA) 340 kg (FASTER 1050 SA) 240 kg (FASTER 900 SA - T.A.) 310 kg (FASTER 1050 SA - T.A.)
Nennspannung	siehe Typschild
Nennleistung	siehe Typschild
Grenzwerte der Umgebungsbedingungen für den Betrieb	Umgebungstemperatur max. 32°C Umgebungstemperatur min. 3°C Relative Feuchtigkeit 65% max
Kühlungssystem	Kompression - Klasse N - Belüfteter Verdampfer - Zyklische Enteisung
Verkaufssystem	FIFO
Entnahmeklappe	1
Max Gewicht je Schublade	15 kg Gleichmäßig verteilt 30 kg Gleichmäßig verteilt (nicht senkbare schienen)
Bewerteter Schalldruckpegel „A“	Niedrig als 70 dB

SPIRALI FASTER 1T

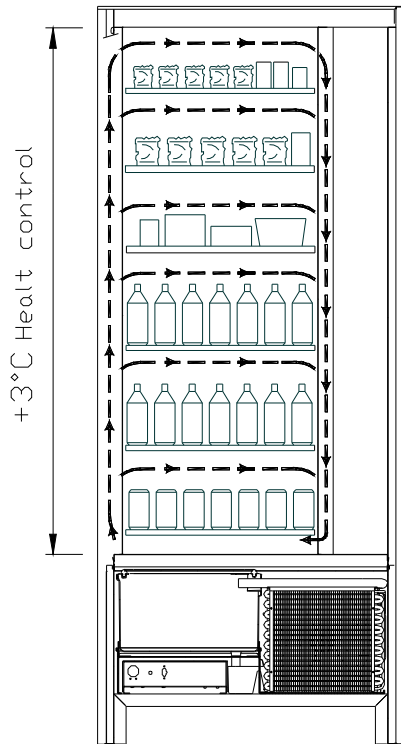

- Sämtliche Schächte können für eine Temperatur von +3°C eingestellt werden, die eine einwandfreie Aufbewahrung von solchen Lebensmitteln ermöglicht, die bei höheren Temperaturen verderben würden. In diesem Bereich ist entsprechend den "HACCP"-Normen (hazard analysis and critical control points) eine Kontrolle mit der Bezeichnung "Kühlsicherung" vorhanden, die die Abgabe des Produktes sperrt, wenn die Temperatur überschritten wird, bei der das Produkt verderben kann.

SPIRALI FASTER 2T schafft mit einem elektronischen System die folgenden zwei Bereiche mit unterschiedlichen Temperaturen:

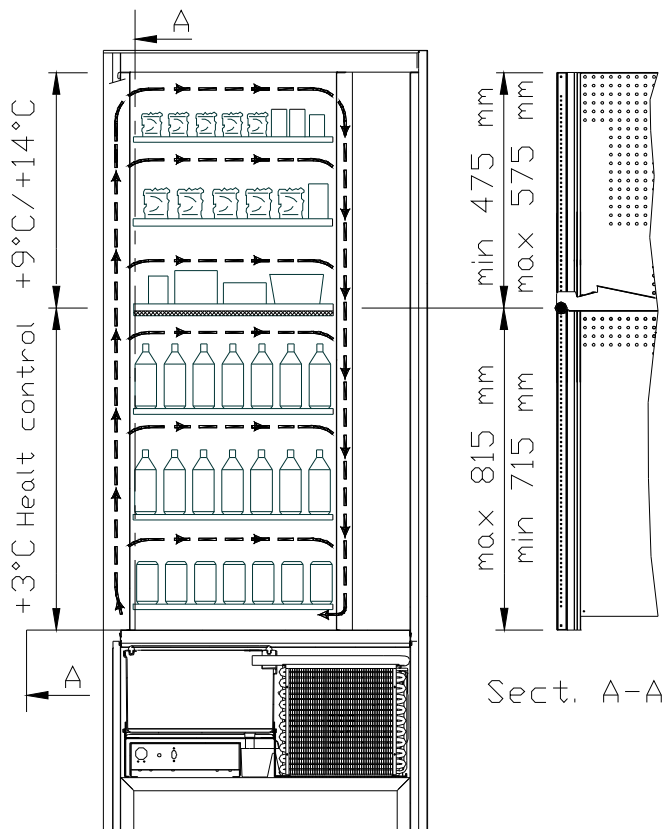

- **Der Bereich der oberen Schächte**, in dem die Temperatur von +9°C bis +14°C geschichtet ist und sich ideal für lang haltbare Produkte eignet.
- **Der Bereich der unteren Schächte**, in dem die Temperatur auf +3°C eingestellt werden kann. Hier lassen sich Nahrungsmittel aufbewahren, die bei höheren Temperaturen verderben würden. In diesem Bereich ist entsprechend den "HACCP"-Normen (hazard analysis and critical control points) eine Kontrolle mit der Bezeichnung "Kühlsicherung" vorhanden, die die Abgabe des Produktes sperrt, wenn die Temperatur überschritten wird, bei der das Produkt verderben kann.

Die beiden Bereiche sind durch eine Dämmplatte voneinander getrennt.

SPIRALI FASTER 3T (jedes Produkt wird mit der optimalen Temperatur gelagert).

SPIRALI FASTER 3T schafft mit einem elektronischen System die folgenden drei Bereiche mit unterschiedlichen Temperaturen:

- **Bereich des oberen Schachtes**, in dem die Temperatur von etwa $+10^{\circ}\text{C}$ ideal für lang haltbare Produkte ist.
- **Bereich der mittleren Schächte**, in denen die einstellbare Temperatur von $+3^{\circ}\text{C}$ die sachgerechte Lagerung von Lebensmitteln gestattet, die bei höheren Temperaturen leicht verderblich wären. In diesem Bereich ist entsprechend den "HACCP"-Normen (hazard analysis and critical control points) eine Kontrolle mit der Bezeichnung "Kühlsicherung" vorhanden, die die Abgabe des Produktes sperrt, wenn die Temperatur überschritten wird, bei der das Produkt verderben kann.
- **Bereich der unteren Schächte**, in denen die Temperatur von etwa $+6^{\circ}\text{C}$ ideal für lang haltbare Getränke oder andere Waren ist.

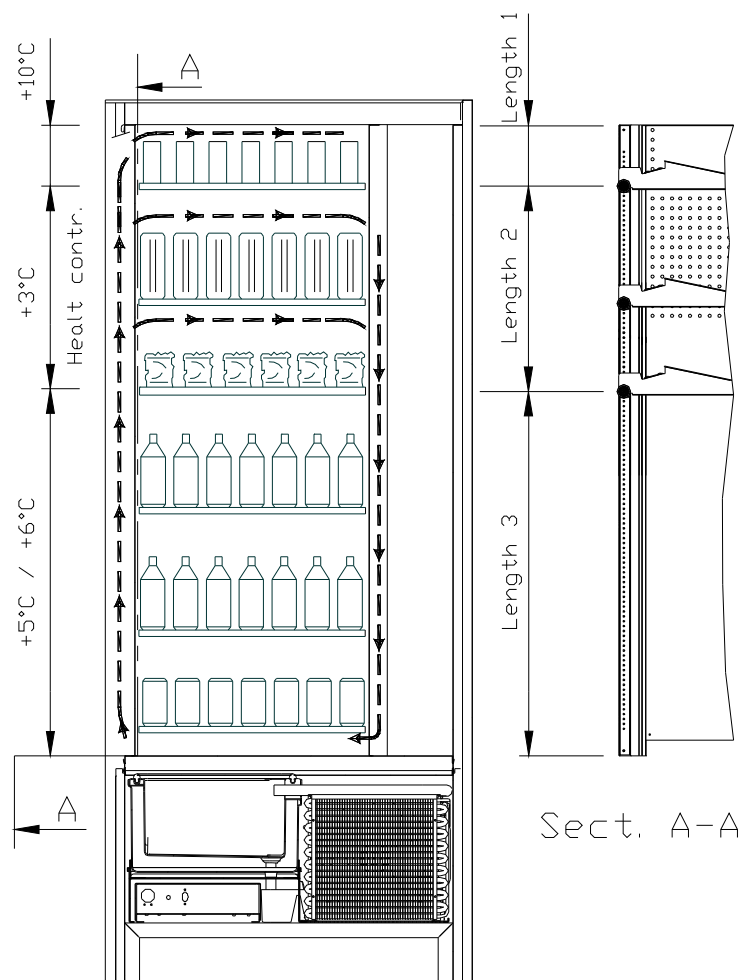

4 TÜRKOMPONENTEN

- 1 **Display:** Auf dem Display erscheint der Gesamtwert der eingeworfenen Münzen, die Bezeichnung und der Preis des Produktes sowie alle Betriebsmeldungen. Bei einem Defekt des Automaten zeigt das Display die Nummer des bestehenden Alarms.
- 2 **Geldrückgabeknopf:** Dient zum Befreien der Münzen, die sich im Münzschaltgerät festgeklemmt haben. Sie können anschließend der Geldrückgabeschale entnommen werden.
- 3 **Geldeingabeschlitz:** Wird vom Kunden benutzt, um den für den Produkterwerb notwendigen Guthabenbetrag einzuwerfen.
- 4 **Entnahmeklappe:** Wird vom Kunden benutzt, um das erworbene Produkt zu entnehmen.
- 5 **Geldrückgabeschale:** Im unteren Teil gelegen, wird sie für die Geldrückgabe benutzt.
- 6 **Türschloß.**
- 7 **Fußabdeckung**



Abb. 1

5 INNENKOMPONENTEN

- 1 **Hauptplatine:** Sie liegt innerhalb der Box für das Münzschaltgerät und steuert die verschiedenen Automatenfunktionen.
- 2 **Kühlschrankaggregat:** Er dient dazu, die im Münzschaltgerät eingeklemmten Münzen zu lösen, um sie dann der Münzrückgabeschale entnehmen zu können.
- 3 **Schaltkasten:** Der Schaltkasten, im unteren Gehäusebereich hinter dem Entnahmefach gelegen, vereint sämtliche Stromanschlüsse, die Stromversorgungskarte und die Schmelzsicherungen.
- 4 **Türmikroschalter:** Sendet die Information "Tür offen" zur Steuerkarte.
- 5 **Münzgeldkasse**
- 6 **PREISANZEIGE:** beleuchtete Leiste, die leicht verständlich sowohl den Preis als auch die Auswahlnummer in Übereinstimmung mit dem Produkt anzeigt. (falls vorhanden)

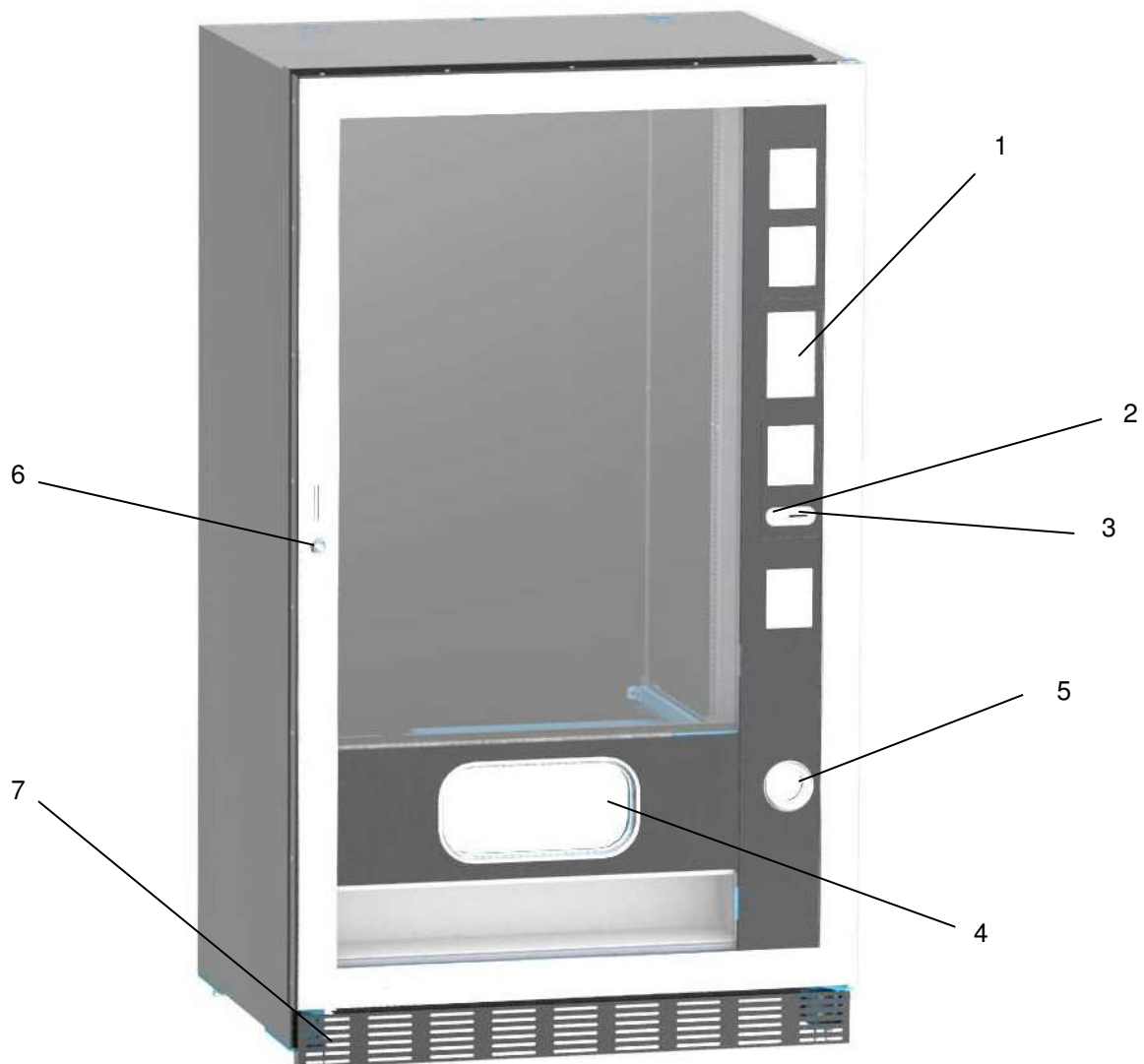

Abb. 2

6 TRANSPORT, BEWEGEN, LAGERUNG, AUSPACKEN

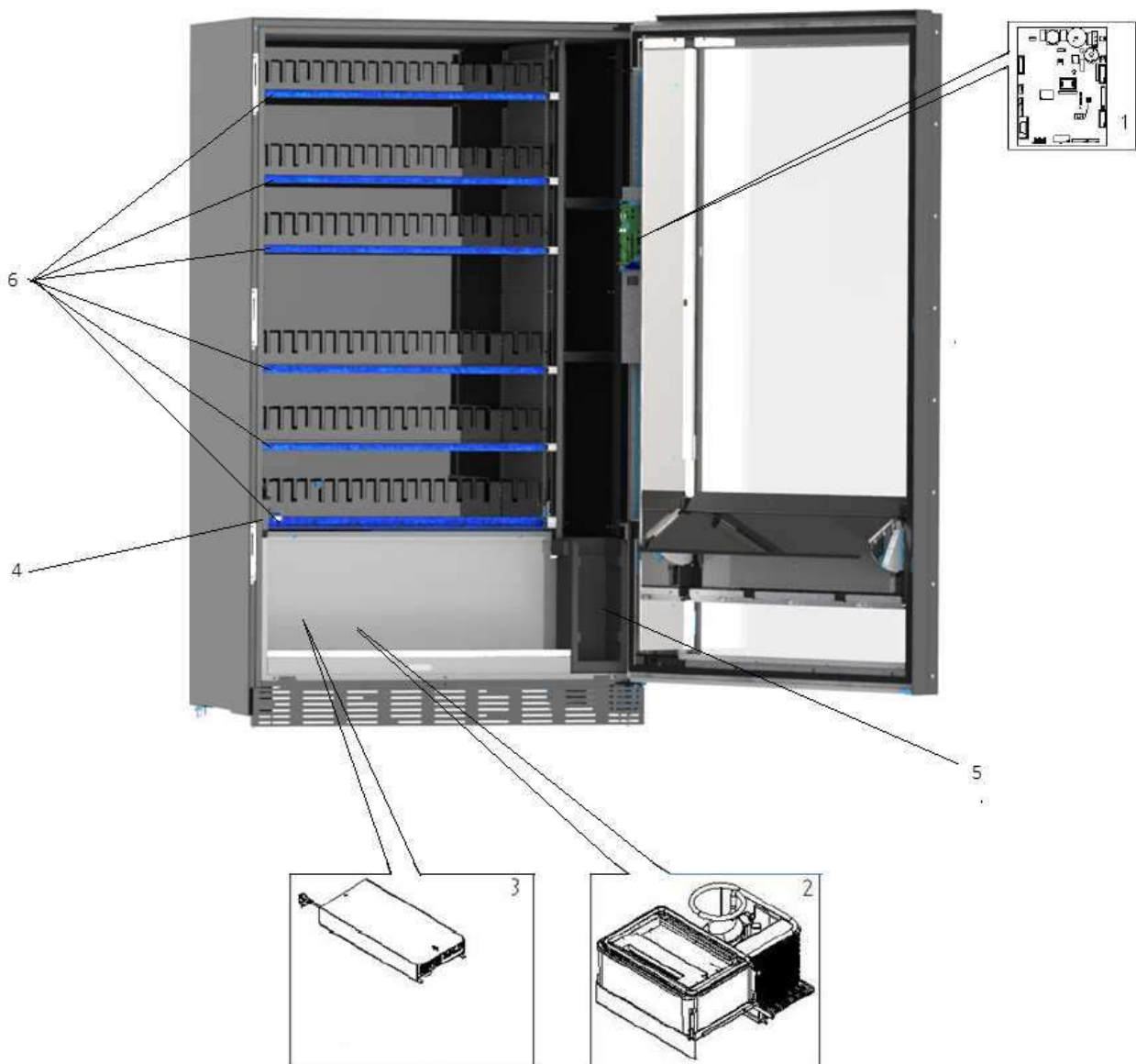

Falls Schäden an dem Verkaufsautomaten festgestellt werden, es sofort dem Spediteur mitteilen.

6.1 TRANSPORT UND LAGERUNG

Um den Automaten nicht zu beschädigen, müssen die Ver- und Abladungsoperationen mit besonderer Sorgfalt durchgeführt werden.

Beim Ver-/Abladen ist der Automat entweder mit motorisiertem oder manuellem Hubwagen anzuheben und die Gabeln sind im unteren Teil der Palette zu positionieren.

Die Fortbewegung über kurze Strecken, z. B. innerhalb eines Werkes oder von Geschäftsräumen kann ohne Palette vorgenommen werden. Hierbei ist höchst vorsichtig vorzugehen, um den Automaten nicht zu beschädigen. Hingegen ist es auf jeden Fall **verboten**:

- Den Automaten flach hinzulegen;
- Den Automaten mit Kabeln oder dergleichen zu ziehen;
- Den Automaten durch seitliche Griffe aufheben;
- Den Automaten mit Schlingen oder Kabeln aufheben;
- Den Automaten oder seine Verpackung schütteln oder ihnen heftige Stöße geben.



Es wird dringend davon abgeraten, den Automaten auf die Seite zu legen, weil der Verdichter sonst nicht mehr richtig vom enthaltenen Öl geschmiert wird, was dazu führen kann, dass es bei der Inbetriebnahme zu Schäden kommt. Wird der Automat trotzdem hingelegt, bringen Sie ihn in einer Umgebungstemperatur nicht unter 18°C unter und warten anschließend mindestens 2 Stunden bis zu seiner Inbetriebnahme.

Was die Lagerung der Automaten betrifft, muß der Lagerraum trocken sein und eine Temperatur zwischen 0° und +40° C haben.

Die Maschine bedecken, nachdem sie in einer geschützten Umgebung aufgestellt worden ist und sie befestigen, um Verrückungen oder unvorhergesehene Zusammenstöße zu vermeiden. Es ist verboten, mehrere verpackte Geräte übereinander zu stellen. Halten Sie die durch Pfeile auf der Verpackung gekennzeichnete senkrechte Lage ein.

6.2 AUSPACKEN

Die Verpackungsmaterialien müssen vorsichtig entfernt werden, um den Automaten nicht zu beschädigen. Begutachten Sie das Gehäuse von innen und außen, um mögliche Schäden festzustellen. Machen Sie das Verpackungsmaterial erst unbrauchbar, wenn der Frachtführer dieses untersucht hat.



Denken Sie daran, die Verpackungsbestandteile und Ausrüstungsteile aus dem Innern des Verkaufsautomaten zu entfernen. Sie könnten die vollständige Funktionsfähigkeit des Gerätes beeinträchtigen.

Um das Gerät von der Palette zu nehmen, reicht es aus, die 4 Sechskantschrauben zur Befestigung des Automatenuntergestells auf der Palette abzuschrauben. 2 davon befinden sich auf der Automatenhinterseite, 2 auf der Vorderseite.

Um eine ausreichenden Luftumwälzung der Kühleinheit sicherzustellen, sind die hinteren Bügel, die den Automaten an der Palette festhalten, umgekehrt wieder anzubringen.



Die Verpackungsmaterialien sind wegen des Umweltschutzes nach den geltenden Gesetzesvorschriften zu entsorgen.



Den Automaten anheben und dabei darauf achten, daß die Stützfüße aus der Palettenform austreten.

6.3 INSTALLATION 

Der Automat muss in einem belüfteten oder belüftbaren Bereich aufgestellt werden (Fußboden, offene Galerie), der das Gewicht tragen kann.

	Das Gerät eignet sich nicht für die Montage im Freien, es darf keiner direkten Sonneneinstrahlung ausgesetzt werden oder an Orten stehen, an denen es strahlwassergefährdet ist. Das Gerät kann an Orten mit einer Umgebungstemperatur zwischen 3°C und 32°C aufgestellt werden.
---	--

Man soll überprüfen, ob die Leistung des Stromnetzes dem auf dem Schild angeführten max. Anschlusswert angemessen ist. Im Zweifelsfall wenden Sie sich bitte an einen Fachmann. Dieser muß unter anderem insbesondere sicherstellen, daß der Querschnitt der Anlagenkabel der Leistungsaufnahme des Automaten angemessen ist.

	<p>Die folgenden Anweisungen sind nur im Vereinigten Königreich gültig. Die Farben der Leitungskabel haben folgende Bedeutung: GRÜN UND GELB - MASSE ---- BLAU - NULLEITER ---- BRAUN - PHASE</p> <p>Da die Möglichkeit besteht, daß die Leitungsdrähte dieses Apparates nicht mit den Farbmarkierungen ihrer Steckerbuchsenklemmen übereinstimmt, gehen Sie wie folgt vor: Der GRÜN-GELBE Draht muß mit der Buchsenklemme verbunden werden, welche durch den Buchstaben E, das Massesymbol oder die GRÜNE bzw. GELB-GRÜNE Farbe gekennzeichnet ist. Der BLAUE Draht muß mit der Buchsenklemme verbunden werden, welche durch den Buchstaben N oder die Farben SCHWARZ bzw. BLAU gekennzeichnet ist. Der BRAUNE Draht muß mit der Buchsenklemme verbunden werden, welche durch den Buchstaben L, oder die Farben ROT bzw. BRAUN gekennzeichnet ist.</p>
---	--

	Der Hersteller lehnt jede Verantwortung für Schäden ab, die auf die Mißachtung der vorstehend erläuterten Vorsichtsmaßnahmen zurückzuführen sind.
---	--

- Die Rückwand der Maschine soll wenigstens 7 cm von der Wand entfernt sein, um eine regelmäßige Ventilation zu erlauben.
- Wenn der Automat aufgestellt worden ist, stellen Sie die vier kleinen Regulierfüße so ein, daß der Verkaufsautomat perfekt in der Waagerechten ausgerichtet ist. Alle Füße müssen in Berührung mit dem Fußboden sein.
- Die vordere Fußabdeckung montieren.
- Sowohl die vordere Fußabdeckung kontrollieren als auch prüfen, ob die Netze hinter und unter dem Kühlaggregat stets sauber und nicht verstopft sind.

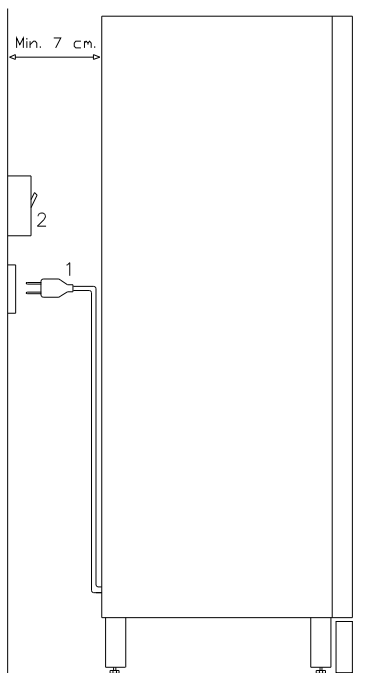

Beschreibung der Anschlüsse:

- 1 Stecker "Schuko"
- 2 Differenzialschalter mit elektromagnetischem und thermischem Überstromauslöser

- Zum Anstellen des Gerätes folgendermaßen vorgehen. Stromversorgungskabel einstecken. Wenn auf dem Display die Zeile "MEMORY CLEARED" erscheint, zur Initialisierung des Speichers den Knopf auf der Hauptkarte im Innern der Münzspeicher-Box drücken. Auf dem Display erscheint die Meldung "TÜR OFFEN". Der Verkaufsautomat beginnt automatisch mit einem Selbsttest. Wenn kein Fehler festgestellt wird, ist das Gerät startbereit.
- Die Maschine programmieren (siehe Kap. "PROGRAMMIERUNG"), die PARAMETER DER KÜHLEINHEIT (siehe den zugehörigen Abschnitt) an die in den Automaten eingefüllten Lebensmittelprodukte anpassen und die Preise setzen.
- Wenn das Gerät über Münzrückgabe-Speicher verfügt, legen Sie die entsprechenden Münzen in die Münzrückgaberöhren ein.
- Das Gerät mit den Produkten befüllen (siehe Abschnitt Produktbefüllung).

6.4 BEMERKUNG ZUR INSTALLATION

Der Automat wird ohne Zahlungseinheit verkauft. Deswegen gehen alle Störungen oder Schaden am Automaten, an Menschen oder Sachen, die einer falschen Installation der Zahlungseinheit zu zuschreiben sind, zu Lasten derjenigen, die die Zahlungseinheit installiert haben.

6.5 ANSCHLUSS ZAHLUNGSSYSTEM

Der Anschluss des Münzschaltgerätes darf nur bei ausgeschaltetem Gerät vorgenommen und getrennt werden.

Neben der Grundkarte befinden sich die Steckverbindungen für den Anschluss des Münzschaltgerätes. Der Verkaufsautomat unterstützt Zahlungssysteme mit den Protokollen EXECUTIVE, MDB und BDV.

- Das Münzschaltgerät innerhalb der Stifte positionieren und auf der Unterlage fixieren.
- Die Steckverbindungen des Münzschaltgerätes an den Automaten anschließen.
- Die Geldeingaberutsche auf dem Mundstück des Münzschaltgerätes positionieren
- Das Hebelwerk des Geldrückgabeknopfes einstellen

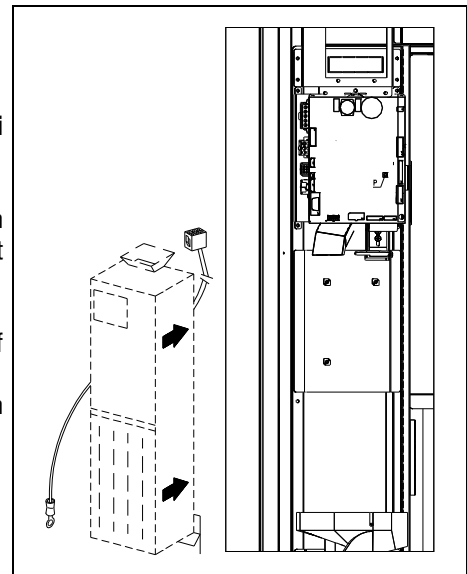

7 BEMERKUNG ZUR VERSCHROTTUNG DES AUTOMATEN

Falls der Automat verschrottet werden sollte, ist es Pflicht, die Umweltschutzgesetze zu befolgen. Alle Eisen- und Kunststoffmaterialien und ähnliches müssen in die genehmigten Deponien gebracht werden. Besonders muß man auf folgende Stoffe achten:



Gase der Kühleinheiten, welcher Art auch immer (siehe Typschild), müssen mittels Spezialeinrichtungen durch autorisierte Unternehmen recycelt werden
Isoliermaterialien müssen durch autorisierte Unternehmen recycelt werden.

Im Zweifelsfall empfehlen wir, bei den örtlichen Behörden, die für die Abfallentsorgung zuständig sind, Auskünfte einzuholen.

8 EINWIRKUNG AUF DEN AUTOMATEN

8.1 BEFÜLLUNG MIT WARE

Nachdem der Einrichtungsvorgang und die Programmierung der Maschine durchgeführt worden sind, wie folgt vorgehen:

- 1) Die Tür öffnen.
- 2) Jeden Schacht im unteren Teil ergreifen und einzeln herausziehen, indem man ihn nach außen zieht, bis der Anschlagpunkt erreicht ist. Der Schacht neigt sich nach unten und erleichtert auf diese Weise die Befüllung.
- 3) Die Befüllung von außen nach innen durchführen, und dabei achten, daß alle Räume gefüllt werden. Die Unterseite des Produktes sollte auf den Boden des Abteiles gestellt werden, genau über die Spirale. Das Etikett nach dem Schaufenster hin drehen, damit der Kunden es gut sehen kann. Alle Produkte sind leicht in die Spiralen einzusetzen, keine größeren Gegenstände einfügen; die Spiralen können verschiedene Steigungen haben. Deswegen entweder die dem Produkt, das man verkaufen will, geeignete Spirale wählen oder das Produkt nach Spiralengröße wählen.
- 4) Nachdem man die Befüllung aller Schubladen beendet hat, sich vergewissern, daß sie in Stellung "STANDBY" zurücktreten. Jede Spirale kann jeweils um 45° gedreht werden. Der größte Teil der Artikel wird problemlos verkauft, wenn der Endteil der Spirale auf Lage 6 Uhr ist. Für die Brikprodukte, den Endteil auf 90° im voraus regeln.

VERMERK: Die Produkte in Tüte oder Schachtel können Probleme verursachen, falls sie nicht korrekt eingesetzt werden. Der versiegelte Rand der Tüte kann unter die Spiralenfaden eindringen und somit das Fallen der Tüte selbst verhindern. Es wird geraten, den Rand der Tüte nach vorne und in die Höhe zu biegen, bevor die Tüte in den Spiraleraum gestellt wird. Wenn man z.B. Kuchen, Kekse, "zerbrechliche" Artikel ladet, sollten diese in die unteren Schubladen gestellt werden, damit sie beim Fallen nicht beschädigt werden.

8.1.1 HINWEISE ZUM EINFÜLLEN DES AUTOMATENGUTES

Prüfen Sie im Kapitel TECHNISCHE EIGENSCHAFTEN, welche Konfiguration Ihr Verkaufsautomat besitzt, um den Bereich mit der Steuerung der "Kühlsicherung" präzise bestimmen zu können.

In der ersten Phase der Inbetriebnahme abwarten, bis die Betriebstemperatur nach etwa 12 Stunden erreicht ist. Auf jeden Fall ist vor dem Einsetzen des Kühlgutes zu prüfen, ob das Gerät in seinem Innern eine Temperatur von unter 4°C erreicht hat.

Falls die "Kühlsicherung" anspricht, müssen die Produkte der außer Betrieb gegangenen Auswahlkategorien beseitigt werden. Auch in diesem Fall muß beim erneuten Einschalten das Erreichen der Betriebstemperatur abgewartet werden, bevor das neue Kühlgut eingefüllt werden.

Sicherheit für das Kühlgut kann nur erreicht werden, wenn die gesamte Türöffnungsdauer sich auf 15 Minuten beschränkt. Es wird deshalb empfohlen, so schnell wie möglich vorzugehen.

9 TASTATUR FUNKTIONEN/PROGRAMMIERUNG

Über der Klappe des Münzschaltgerätes befinden sich zwei Knöpfe mit den folgenden Funktionen:

1. Knopf Programmierung
2. Nicht verwendet













Knopf Programmierung: Wenn man den Programmiermodus aufruft, erscheint auf dem Display:

	Ausstieg aus dem Programmiermodus
	Anzeige aller Firmware- und Softwareversionen.
	Ermöglicht die Sprachauswahl für die in den Programmierungs- und Konfigurationsmenüs der Maschine vorhandenen Beschreibungen
	Ermöglicht den Zugriff auf das Untermenü für die Einstellung der verschiedenen Maschinenparameter
	Ermöglicht das Löschen blockierender, aktiver Fehler
	Ermöglicht Ansicht und Löschen der Fehlerübersicht
	Ermöglicht den Zugriff auf das Untermenü zum Einstellen der Logikschnittstelle, der multimedialen Dateien, der Motoraktualisierung
	Ermöglicht die Ansicht der Verkaufsdaten
	Ermöglicht das Exportieren der EVA-DTS Daten
	Ermöglicht das Rücksetzen der Maschine
	Ermöglicht das Aktualisieren der Software der Hauptplatine
	Ermöglicht den Zugriff auf den Verkaufstest und die Anzeige der vorhandenen und funktionierenden Automatenwaren
	Ermöglicht die Anzeige des Fotos der zuvor geladenen Maschinenkonfiguration mittels Telemetrieseite



9.1 MASCHINENPARAMETER

	Ausstieg aus der Bildschirmmaske und Rückkehr zur vorherigen
	Ermöglicht das Einstellen der Währung und des Rabattmodus; Ermöglicht das Einstellen der Abschaltung der LED beim Öffnen der Tür und des Verringerns der Helligkeit im Standby-Betrieb; zudem kann der Anschlagzähler angezeigt und die Steuerung der Ofensäule aktiviert werden.
	Ermöglicht das Konfigurieren der Fotozellen
	Ermöglicht das Einstellen aller zum Betrieb der Kühleinheit gehörigen Parameter
	Ermöglicht den Zugriff auf das Untermenü zum Programmieren des Zahlungssystems
	Ermöglicht das Einstellen der Wochentimer
	Ermöglicht das Konfigurieren der Schublendendisplays
	Ermöglicht den Zugriff auf das Untermenü für die Verwaltung der Automatenwaren: Preise, Fotozellen, Meldungen, Sperren.
	Ermöglicht das Importieren und Exportieren der Maschinenkonfiguration
	Ermöglicht das Herunterladen der EVA-DTS Daten im Dialog mit externen Systemen (IRDA, usw.)
	Ermöglicht die Aktivierung einiger Ausgänge zur Kontrolle der Funktion: Kompressor, Lüftung, Beleuchtung usw.



9.1.1 EINSTELLUNGEN

Währung: Ermöglicht das Schreiben der gewünschten Währung (der Parameter mit Priorität ist in jedem Fall das Währungssymbol unterhalb der **Kennparameter**)

Rabattmodus: Je nach der aus dem Dropdown-Menü gewählten Option sind folgende Rabattarten möglich:

- keine Art von Rabatt.
- Rabatt nach Tageszeiten gestaffelt.
- Rabatt für Käufe mit Schlüssel/Kreditkarte (nur im Modus MDB möglich).
- Rabatt nach Tageszeiten gestaffelt und für Käufe mit Schlüssel/Kreditkarte (nur im Modus MDB möglich).

Bitte beachten: Damit der nach Tageszeiten gestaffelte Rabatt Anwendung finden kann, müssen die Werte



der gewünschten Tageszeiten im Wochentimer eingestellt werden.

Wenn das bargeldlose Zahlungssystem die Anwendung verschiedener Preistabellen gestattet, wird die im Moment der Warenabgabe anzuwendende Tabelle automatisch vom Protokoll ausgewählt, das für die Kommunikation zwischen Gerät und Lesegerät zuständig ist (nur möglich für die bargeldlosen MDB-Zahlungssysteme, die über diese Option verfügen).

Signaltonaktivierung: Durch Markieren des Kästchens wird der Betrieb des akustischen Melders während des Gerätebetriebs aktiviert.

Helligkeitsverringern im Standby-Betrieb: Durch Markieren dieses Kästchen wird die Dämpfung der Beleuchtungsstärke während der Zeiträume im Energiesparmodus eingestellt (siehe Untermenü



Wochentimer). Wird diese Option deaktiviert, wird die vollständige Abschaltung der LEDs eingestellt.

Abschalten der Beleuchtung bei offener Tür: Die Option Abschalten der LEDs bei offener Tür kann aktiviert/deaktiviert werden

Entnahmefachbeleuchtung immer eingeschaltet: Die Beleuchtung des Entnahmefachs kann so eingestellt werden, dass es durchgehend eingeschaltet oder während der Zeiträume ohne Warenabgabe ausgeschaltet ist.

Im Anschluss gestattet das System die Einstellung der Zeit für die **Beleuchtung des Entnahmefachs**, also den Zeitraum, in dem die LEDs des Entnahmebereiches nach dem Herabfallen der Ware aufblinken. Einstellbar sind Werte aus einem Bereich von 5 bis 90 sec, der Standardwert lautet auf 30 sec.

Anzeige Innentemperatur und Verdampfer Temperatur freigeben: Durch Markieren dieses Kästchens erscheinen sowohl die Innentemperatur des Automaten als auch die Verdampfer Temperatur auf der Hauptbildschirmmaske im STANDBY-Zustand

Aktivierung der Mikrowellenmodulsteuerung: aktiviert/deaktiviert den Betrieb der Mikrowellenofensäule.

Slave aktivieren: Mit diesem Parameter wird die Master-Slave-Verbindung aktiviert. Es ist möglich, ein Slave-Snackgerät anzuschließen. Nachdem das Kästchen auf der Bildschirmmaske des Hauptmenüs



markiert wurde, erscheint das Icon **Slave-Programmierung**, mit dem der Zugang zu den verschiedenen Einstellungen des angeschlossenen Slave-Geräts möglich ist.

Bei Vorhandensein eines SLAVE-Automaten muss dieser für einen ordnungsgemäßen Betrieb an einen Master-Automaten angeschlossen werden. Alle Betriebsparameter können nur über die Befehle der Master-Maschine eingestellt werden. Insbesondere wird die Temperatur zur Lagerung verderblicher Produkte nur dann garantiert, wenn die Slave-Maschine an eine Master-Maschine angeschlossen ist, die mit den richtigen Programmierparametern eingestellt ist



9.1.2 FOTOZELLEN

Auf dieser Bildschirmmaske können die Fotozellen durch Markieren des entsprechenden Kästchens aktiviert werden. Dieses Häkchen wird nur bei installiertem Fotozellensystem eingefügt.



Wird das Kästchen markiert (Fotozellen aktiviert), können sie über das Icon **Fotozellen.** unter dem



Menü **Auswahlverwaltung** zugeschaltet und eine eventuelle Sperre dieser Funktion für die gewünschten Automatenwaren durchgeführt werden (Warenabgabe ohne Fotozellenkontrolle).

Hysterese: Dieser Parameter beeinflusst die Leseempfindlichkeit des Systems. Je niedriger der Einstellwert, desto höher die Sensibilität des Systems. Die mögliche Bandbreite liegt zwischen 5 und 30.

Optionen:: Die Auswahl in diesem Dropdown-Menü ist ausschlaggebend dafür, wie sich das Gerät verhält, wenn die Produktabgabe nicht stattfindet.

Folgende Einstellungen sind möglich:

- **Auswahl eines anderen Produkts:** Möglichkeit einer weiteren Auswahl. In diesem Fall muss das Gerät auf Mehrfachabgabe eingestellt werden (wenn das Zahlungssystem mit dem Protokoll 'Executive' arbeitet, muss die Mehrfachabgabe auch im Zahlungssystem eingestellt sein). Zum



Einstellen der Mehrfachabgabe im Gerät über das Icon **Typologie**, das sich im Untermenü



Zahlungssysteme befindet, zugreifen

- **Automatische Ausgabe des Guthabens:** In diesem Fall muss das Gerät auf Einzelabgabe eingestellt sein (wenn das Zahlungssystem mit dem Protokoll 'Executive' arbeitet, muss die Einzelabgabe auch im Zahlungssystem eingestellt sein).
- **Vierteldrehung:** Wenn das Produkt nicht abgegeben wird, vollführt die Spirale eine weitere Vierteldrehung. Erscheint die Ware dann immer noch nicht, wird je nach Einstellung des Parameters Einzel- oder Mehrfachverkauf auf eine der vorhergehenden Optionen zurückgegriffen.
 - *Zu diesem Zweck wird die Option nach Einstellung dieses Modus standardmäßig für alle Automatenwaren deaktiviert. Zum Aktivieren der Option für die einzelnen Spiralen das Icon*



Auswahlverwaltung und anschließend das Icon



Fotozellen auswählen. Die

Option ist nicht auf Spiralen mit Halbdrehung anwendbar. Wenn das Zahlungssystem mit dem Protokoll 'Executive' arbeitet, muss die Einzel-/Mehrfachabgabe auch am Zahlungssystem eingestellt sein. Alternativ dazu kann die Funktion pro Schublade oder direkt für alle Automatenwaren aktiviert / deaktiviert werden.

- **Multistep** (Mehrfache Teildrehungen): Falls das Produkt nicht ausgegeben wird, führt die Spirale eine weitere Achteldrehung aus, die 4 mal wiederholt wird, sollte das Produkt immer noch nicht ausgegeben werden. Beim fünften Versuch beendet die Spirale die Drehung und es wird geprüft, ob das Produkt ausgegeben wird oder nicht. Eventuell wird eine der Optionen **Auswahl eines anderen Produkts** oder **Automatische Ausgabe des Guthabens** wieder angezeigt, je nach dem, wie der Parameter Einzel- oder Mehrfachabgabe eingestellt ist.

Auch in diesem Fall muss die Funktion für jede Ware in der Schublade, schubladenweise oder allgemein aktiviert werden (siehe vorheriger Punkt).

Danach gestattet das System die Einstellung der Option "leer". Falls diese aktiviert ist, ist die Automatenware bei Nichtausgabe des Produktes bis zur nachfolgenden Öffnung der Haupttür gesperrt.

Anschließend fragt das System die Optionen der FOTOZELLENSICHERUNG ab:

Die Aktivierung dieser Funktion sieht die Eingabe einer Anzahl von Produkten innerhalb eines Zeitfensters (in Minuten) vor. Wird innerhalb dieses vorgegebenen Zeitintervalls eine programmierte Anzahl von Produkten nicht ertastet, werden die Fozellen deaktiviert. Das aktive Ereignis wird am Display beim Öffnen der Tür



angezeigt und darüber hinaus unter mit dem Fehlercode 39 aufgezeichnet. Die Wiederinbetriebnahme der Fozellen kann je nach Programmierung manuell oder automatisch über das markierbare Kästchen **Automatische Wiederherstellung der Verkaufsbereitschaft** erfolgen. Im Automatikbetrieb (Kästchen ist markiert) führt das System nach 15 Minuten einen Wiederherstellungsversuch der Funktion durch.



Justierung: Mit diesem Befehl wird geprüft, ob die Fozellen korrekt funktionieren.



Nach der Auswahl des auszuführenden Tests wird automatisch eine Prüfprozedur gestartet, nach deren Abschluss das Ergebnis auf dem Display angezeigt wird.. Im Falle einer Betriebsstörung wird am Display ein auf die festgestellte Störung bezogener Wert angezeigt.

Einstellung: startet das Einstellungsverfahren der Fozellen und optimiert das von den Fotodioden ausgestrahlte Licht

Test: führt eine Überprüfung der Einstellung durch

Lesetest: führt einen physischen Lesetest durch

Ripple: Verfahren, das den Unterschied zwischen ausgelesenem Höchst- und Mindestwert des ausgestrahlten Lichts bereitstellt. Dieser Wert muss unter dem Hysteresewert liegen

Bitte beachten: Ist der Anschluss SPIRALI SLAVE aktiviert (siehe „Slave aktivieren“ unterhalb des Menüs



Allgemeine Aktivierungen), kann man über das Icon



Slave-Programmierung, das im Hauptmenü erscheint, zur Einstellung derselben Parameter für das SLAVE-Gerät gelangen



9.1.3 KÜHLAGGREGAT

Innentemperatur: Damit wird die Innentemperatur des Geräts eingestellt, d.h. die Temperatur bei deren Unterschreiten der Kompressor ausgeschaltet wird. Der voreingestellte Wert beträgt +3°C und kann zwischen +2 und +25°C variieren.

Enteisungsende-Temperatur: Während jedes Kompressorstillstandes wird die Verdampfertemperatur von der entsprechenden Sonde kontrolliert. Mit diesem Befehl wird die Verdampfertemperatur vorgegeben, bei deren Überschreiten nach vorherigem Abtropfen der Kompressor seinen Betrieb wieder aufnehmen kann. Dadurch wird das vollständige Enteisen des Verdampfers gewährleistet. Der Parameter ist auf 3°C voreingestellt und kann zwischen 3°C und 12°C verändert werden.

Enteisungsintervall: Damit wird der Enteisungsintervall - in Stunden ausgedrückt -, d.h. der Zeitraum zwischen einer Enteisung und der nächsten, eingestellt. Der vorangelegte Wert ist 4h und er kann zwischen 1h und 8h abgeändert werden.

Verzögertes Ansprechen der Kühsicherung: Mit diesem Parameter wird die Verzögerungszeit der Aktivierung der Kühsicherung eingestellt. Dieser Zeitraum verhindert, daß der Automat außer Betrieb geht, nachdem aus einem bestimmten Grund die Tür geöffnet werden mußte und die Innentemperatur dadurch angestiegen ist. Das verzögerte Ansprechen der Kühsicherung gestattet es dem Gerät, die Betriebstemperatur wieder herzustellen. Dieser Befehl ist werkseitig auf 60 min voreingestellt und kann in einem Bereich von 30 bis 360 min verändert werden.

Kühsicherungstemperatur: Damit wird die Temperatur für das Ansprechen der Sicherung eingestellt, die Temperatur also, bei deren Überschreiten keine Waren mehr abgegeben werden. Diese Kontrolle wird während des Einschaltvorganges und nach dem Schließen der Tür für eine Dauer, die im Parameter "**Verzögertes Ansprechen der Kühsicherung**" eingestellt wird, ausgesetzt. Voreingestellt ist der Wert +7°C, der aber von +7°C bis +35°C verändert werden kann. Wenn die Kühsicherung einschreitet, bleiben die betroffenen Auswahlprodukte außer Betrieb. Zur Wiederherstellung der Kühsicherung: Bei geöffneter Tür auf



die Programmierung zugreifen und den Fehler über das Icon **Fehler löschen** rücksetzen

	<p>Die Produkte müssen bereits mit der richtigen, von den Bestimmungen vorgesehenen Aufbewahrungstemperatur eingefüllt werden. Wird die Regel nicht beachtet, besteht die Möglichkeit, daß die "Kühlungssicherung" ausgelöst wird.</p> <p>Für ausführliche Beschreibungen zu den Arten des Auffüllens siehe Paragraph "HINWEISE ZUM EINFÜLLEN DES AUTOMATENGUTES"</p>
--	--

Bitte beachten: Ist der Anschluss SPIRALI SLAVE aktiviert (*siehe „Slave aktivieren“ unterhalb des Menüs*



Allgemeine Aktivierungen), kann man über das Icon



Slave-Programmierung, das im Hauptmenü erscheint, zur Einstellung derselben Parameter für das SLAVE-Gerät gelangen.



9.1.4 ZÄHLUNGSSYSTEME



9.1.4.1 TYPOLOGIE

Zahlungssystem: Damit können Typ und Betriebsart des Münzgeräts ausgewählt werden. Der Parameter kann die folgenden Werte annehmen:

- EXECUTIVE mit Preisen, die im Gerät geführt werden
- EXECUTIVE PRICE HOLDING (die Preise werden im Münzgerät programmiert). In diesem Fall



müssen die über das Icon **Preise** programmierten Preise den im Münzgerät programmierten Preisen entsprechen. Alternativ kann der Parameter "Price-Display" vorgegeben werden. Der Automat greift dann ausschließlich auf die vom Zahlungssystem bereitgestellten Informationen zum Wert der Preise zurück

- BDV
- MDB

Einzel-/Mehrfachabgabe: Über diesen Parameter kann ausgewählt werden, ob der Automat mit Einzelabgabe arbeitet, d.h. beim Bargeldverkauf wird das Guthaben, das den Preis überschreitet, erstattet. Wenn dieses nicht möglich ist, erhöht dieser Betrag die Summe der Einnahmen über Preis. Wird hingegen der Modus Mehrfachabgabe gewählt, wird der Betrag, der den Preis überschreitet, nach dem Verkaufsvorgang wieder angezeigt und kann entweder mit dem Geldrückgabeknopf zurückerlangt oder für eine neuerliche Auswahl genutzt werden.

Einstellung Anzeige Zahlungssystem außer Betrieb: Über diesen Parameter kann ausgewählt werden, ob der Automat gesperrt werden soll oder nicht, wenn das Zahlungssystem außer Betrieb ist

Aktivierung des Motors für die Restgeldausgabe: Ermöglicht die Aktivierung des Motors für die Restgeldausgabe.

Münzeinwurf-Mikroschalter:

Ermöglicht die Aktivierung des vorhandenen Mikroschalters für den Münzeinwurf.

Zyklusintervall des Motors für die Restgeldausgabe: Ermöglicht das Einstellen des Zeitintervalls zwischen zwei Zyklen des Motors für die Restgeldausgabe während der Stillstandszeit des Automaten. Der zeitliche Abstand zwischen den einzelnen Zyklen kann zwischen mindestens 2 und maximal 250 Minuten programmiert werden.



9.1.4.2 EINSTELLUNGEN

EXECUTIVE:

Maximales Guthaben: Über diesen Parameter wird das maximale Guthaben, das vom Münzgerät angenommen wird, eingestellt. Beim Überschreiten dieses Wertes können keine weiteren Münzen mehr angenommen werden

EXECUTIVE PRICE-HOLDING:

Maximales Guthaben: Über diesen Parameter wird das maximale Guthaben, das vom Münzgerät angenommen wird, eingestellt. Beim Überschreiten dieses Wertes können keine weiteren Münzen mehr angenommen werden

Anschließend kann die Funktion **Price-Display** aktiviert werden. Ist sie aktiviert, greift der Automat dann ausschließlich auf die vom Zahlungssystem bereitgestellten Informationen zum Wert der Preise zurück

Vorauswahl aktivieren: Durch Markieren dieses Kästchens kann der Modus aktiviert werden, der zuerst die Auswahl und anschließend die Bezahlung ermöglicht.

Timeout für Vorauswahl: Nachdem der Modus "Vorauswahl" aktiviert wurde, kann die maximale Zeit in Sekunden eingestellt werden, die zwischen Auswahl und Bezahlung verstreichen darf

Nachdem man sich vergewissert hat, dass das verwendete Zahlungssystem die Lesefunktion der Preistabelle unterstützt und diese Funktion aktiviert ist, kann die Anzahl der verwendeten Preislinien innerhalb der Leiste **Größe Preistabelle** eingestellt werden.

Wenn das Zahlungssystem auch die Cashless-Tabelle steuert, das Kästchen **Cashless-Preise lesen** markieren.

Nachdem die Größe der Tabelle eingestellt und, falls notwendig, das Lesen der Cashless-Preise aktiviert



wurden, können die Preise durch Auswahl des Icons **Preise lesen** vom Zahlungssystem gelesen werden

Wenn das System diese Funktion nicht unterstützt, dann muss die Preistabelle mit dem Symbol



Preistabelle ausgefüllt werden

BDV

Maximales Guthaben: Über diesen Parameter wird das maximale Guthaben, das vom Münzgerät angenommen wird, eingestellt. Beim Überschreiten dieses Wertes können keine weiteren Münzen mehr angenommen werden

Maximales Restgeld: Dieser Befehl funktioniert nur bei Mehrfachabgabe. Falls der Wert des nach einem Verkauf zurückgebliebenen Guthabens höher ist als der Wert, der in dieser Zeile eingestellt wurde, kann kein Restbetrag ausgegeben werden. Deswegen muss man weitere Einkäufe durchführen, bis der zurückgebliebene Kredit niedriger ist als derjenige, der hier eingestellt ist. Den Rückgabehebel betätigen, um den Restbetrag zu erhalten.

Anschließend kann die Funktion Price-Display aktiviert werden. Ist sie aktiviert, greift der Automat dann ausschließlich auf die vom Zahlungssystem bereitgestellten Informationen zum Wert der Preise zurück

Münzenstand für genauen Betrag: Es kann ein Wert zwischen 0 und 15 programmiert werden, der die Münzenanzahl darstellt, die zum vorgegebenen Mindeststand des Rohrinhalts hinzugefügt werden müssen, um die „Genauer Betrag“-Bedingung zu verlassen.

Gleichung genauer Betrag:

Dieser Befehl stellt die Kombinationen der leeren Räume der Rohre dar, damit die Meldung „genauer Betrag“ aktiviert wird. Es folgt eine Liste der möglichen Kombinationen:

0 = A oder (B und C)	1 = A und B und C	2 = nur A und B
3 = A und (B oder C)	4 = nur A	5 = nur A oder B
6 = A oder B oder C	7 = nur A und C	8 = nur A oder C
9 = nur B und C	10 = nur B	11 = nur B oder C
12 = nur C		

Kreditkartenleser-Aktivierung: Durch Markieren des Kästchens kann der Kreditkartenleserbetrieb aktiviert werden



Über das Icon **Münzensperre** kann die Annahme von bestimmten Münzen durch das Münzgerät gesperrt werden



Über das Icon **Münzensperre bei genauem Betrag** kann die Annahme besonderer Münzen bei Restausgabe mit kleinem Wert, d. h. wenn das Display die Meldung „Nur genauen Betrag eingeben“ anzeigt, gesperrt werden.

MDB

Maximales Barguthaben: Über diesen Parameter wird das maximale Guthaben, das vom Münzgerät bei Kauf mit Barzahlung angenommen wird, eingestellt. Beim Überschreiten dieses Wertes können keine weiteren Münzen/Banknoten mehr angenommen werden

Maximales bargeldloses Guthaben: Über diesen Parameter kann das maximale Guthaben eingestellt werden, das vom Münzgerät bei Kauf mit Schlüssel/Kreditkarte angenommen wird

Maximales Restgeld: Das ist die Münzmenge, die höchstens zurückgegeben werden kann. Der Standardwert lautet 1000, der Höchstwert 9000.

Overpay-Beibehaltung: Durch Markieren dieses Kästchens wird die Option zum Stehenlassen des überschüssigen Guthabens (Overpay) aktiviert, das dem Benutzer für eine unbestimmte Dauer zur Verfügung steht

Einkaufspflicht vor Restrückgabe: Durch Markieren dieses Kästchens muss der Kunde erst das Produkt einkaufen, um dann den Restbetrag erhalten zu können. Dies, damit man das Münzgerät nicht als Geldwechsler verwendet. Wenn kein Verkauf stattfindet, wird der Restbetrag ausgegeben.

Mindeststand in den Röhren: Es stellt die für jeden Münzspeicher geltende Mindestanzahl an Münzen dar, die sich in jeder Röhre befinden muss, damit die Geldrückgabe richtig funktioniert (der richtige Parameterwert kann dem Handbuch des Münzspeichers entnommen werden). Wenn jeder Röhre ein anderer Wert zugeordnet ist, muss der Höchstwert unter den deklarierten eingegeben werden. Die richtige Einstellung dieses Parameters ist von grundlegender Wichtigkeit für die richtige Bargelderfassung durch den Automaten.



Anmerkung: Die Angabe des Röhrenbestandes - Icon  im Parameter **Befüllen der Röhren** - wird beendet, wenn der Inhalt aller Röhren den im Parameter **Mindeststand in den Röhren** eingestellten Wert erreicht hat. Um die Röhren gänzlich zu leeren, verwenden Sie die Ausgabeknöpfe des Münzspeichers.

Aktivierung der Banknotenannahme bei genauem Betrag: Durch Markieren dieses Kästchens wird der Banknotenleser bei genauem Betrag gesperrt

Aktualisierung des Inhalts der Wechselgeldröhre über Münzgerätezähler: Mit diesem Parameter lässt sich einstellen, ob die Zähler für den Inhalt der Wechselgeldröhren des Münzgerätes oder ausschließlich die internen Zählwerke des Gerätes benutzt werden sollen. Durch Markieren des Kästchens werden die geräteinternen Zähler für den Inhalt der Wechselgeldröhren bei jedem Power-Up mit dem vom Münzgerät übermittelten Wert aktualisiert.

Sperre der Anzeige des bargeldlosen Guthabens: Mit diesem Parameter lässt sich die Anzeige des Guthabens aktivieren oder deaktivieren, das vom Cashless-Gerät MDB übertragen wird (Schlüssel- oder Kartenlesegerät). Durch Markieren des Kästchens wird das zum Cashless-Gerät gehörige Guthaben nicht angezeigt



Münzenstand genauer Betrag: Mit diesem Parameter wird für jede Geldrückgaberöhre die Anzahl der Münzen vorgegeben, unterhalb derer die Bedingung "Zu wenig Wechselgeld" als wahr erkannt wird. Der eingestellte Wert muss den Mindeststand an Münzen in den Röhren übersteigen (Beispiel: wenn der **Mindeststand in den Röhren** auf 5 eingestellt ist, müssen die in diesem Parameter eingestellten Werte 6 als Mindestwert haben). Die Röhren, die nicht in diese Bedingungen einbezogen werden sollen, müssen auf "0" gesetzt werden.

Fällt der Inhalt einer beliebigen, in die Bedingungen einbezogenen Röhre unter den eingestellten Wert, weist das Gerät durch eine Meldung auf das Fehlen von Wechselgeld hin.



Münzenaktivierung: Ermöglicht die Annahme oder Ablehnung besonderer Münzen durch das Münzgerät.



Banknotenaktivierung: Ermöglicht die Annahme oder Ablehnung besonderer Banknoten durch das Lesegerät.



Münzenaktivierung genauer Betrag: Dieser Befehl dient dazu, die Annahme besonderer Münzen bei Restausgabe mit kleinem Wert, d. h. wenn das Display die Meldung „Nur genauen Betrag eingeben“ anzeigt, zu aktivieren oder zu deaktivieren.



Escrow-Aktivierung: aktiviert für jede Banknote die “Escrow” Funktion



Münzentabelle: Über diesen Parameter kann eine Tabelle angelegt werden in der der Wert der Münzen den Kennzahlen der Münzen zugeordnet wird, wenn statt eines Münzgeräts ein Wahlschalter vorhanden ist. (Beispiel: 1-Euro-Münze wird Münze 3 zugeordnet oder 50-Cent-Münze wird Münze 4 zugeordnet)



Befüllen der Röhren

Durch Einsetzen der Münzen in die Röhren wird das entsprechende Balkendiagramm (T1 = Röhre 1) aktualisiert und die Anzahl der Münzen angezeigt, die darüber hinaus eingesetzt wurden.



Zum Entleeren einer Röhre auf das zur gewünschten Röhre gehörige Icon klicken.



9.1.5 TIMER

Das Untermenü Einstellung Wochen-Timer aufrufen, in dem folgende Optionen vorhanden sind:

1. Energieeinsparung
2. Zeitbereiche-Rabatt
3. Auswahlsperr

Der erste Timer ist für die Verwaltung der Option “Energieeinsparung”. Ist die Option aktiviert, wird man vom System, da es sich um einen Wochentimer handelt, aufgefordert, den Tag aus dem Dropdown-Menü auszuwählen; Es können daher 3 Tageszeiträume für die Aktivierung/Deaktivierung der Funktion festgelegt werden.

Der zweite Timer ist für die Verwaltung der Option “ Zeitbereiche-Rabatt”. Wenn die Option freigegeben ist, wiederholt sich der vorher beschriebene Ablauf.

Der dritte Timer ist für die Verwaltung der Option “Auswahlsperr”. Ist die Option aktiviert, wiederholt sich der in den vorherigen Punkten beschriebene Ablauf.

Danach wird die Anwendung der Sperre für das gesamte Gerät oder eine Teilsperre unter Verwendung der



entsprechenden Funktion **Auswahldeaktivierung** eingestellt



9.1.6 SCHUBLADEN-DISPLAYS



Zuordnung der Adresse: Auf dem Türdisplay wird für jede Schublade die Aufforderung angezeigt, jeder Preisdisplayleiste die zugehörige Adresse zuzuordnen.

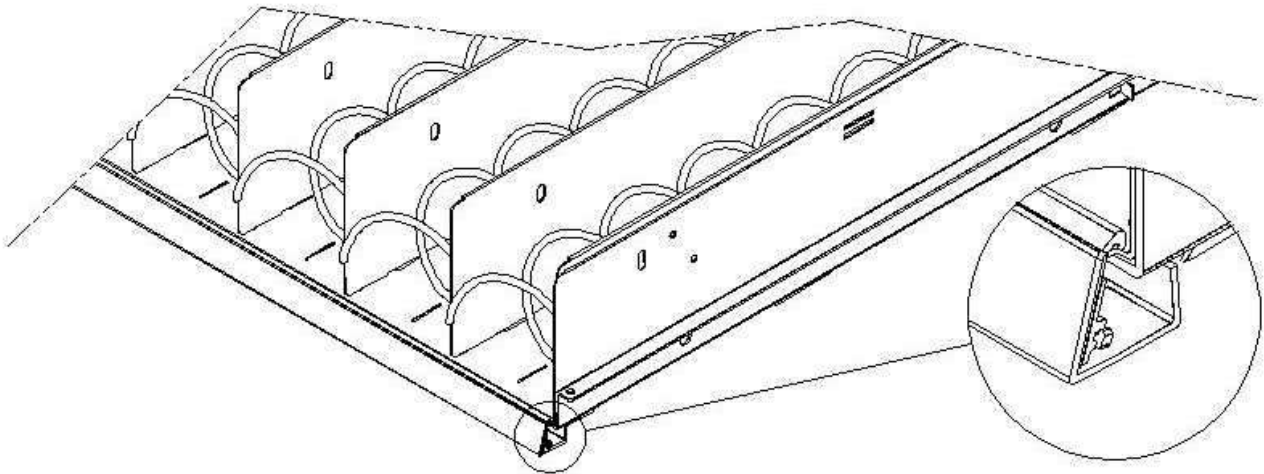

Die in der Abbildung gekennzeichnete Taste drücken, die sich auf der rechten Seite der Preisdisplayleiste befindet. Bei jeder Zuordnung ertönt ein Signalton, der der erfolgten Zuordnung entspricht



Konfiguration des Schubladentyps: Das System gestattet in diesem Fall die manuelle Konfiguration der einzelnen Schubladen: man wählt Symbol der Schubladenummer und über das Dropdown-Menü den Schubladentyp ("Standard" oder "Custom" oder "Sandwich") aus, je nach der



mechanischen Konfiguration der Schublade. Zum Speichern der Auswahl **Speichern** drücken. Das Ergebnis erscheint sofort in der entsprechenden Displayleiste. Wenn die Konfigurierung erfolgreich war, müsste die Beschriftung der einzelnen Waren zu den Trennwänden, die die einzelnen Waren abgrenzen, zentriert sein. Wird die Schublade "Custom" gewählt, muss für jede Ware in der Schublade die Anzahl der Zeichen eingegeben werden, die in der Displayleiste für sie vorbehalten sind (auch in diesem Fall erscheint das Resultat nach und nach auf der Displayleiste).

Aktivierung der Schubladen-Displays: Durch Markieren dieses Kästchens wird das Vorhandensein der Schubladen-Displays aktiviert

Display-Kontrast: Über diesen Parameter wird der Kontrast der Preisdisplayleisten eingestellt. Der Wertebereich liegt zwischen 1 und 16, Standardwert 9

Anzeige der Produktbeschreibung bei geöffneter Tür: Ist das Kästchen markiert, wird, sobald die Haupttür geöffnet wird, bei jeder Auswahl die vorher mithilfe des Tools "VMC-Configurator live" programmierte Schrift angezeigt.

Danach kann für jede Displayleiste der Schublade das entsprechende Kästchen markiert werden, um deren Vorhandensein zu aktivieren.

Hintergrundbeleuchtung des Schubladendisplays: Für jede Preisdisplayleiste wird der Hintergrundbeleuchtungswert im Standby-Betrieb festgelegt. Durch Gleiten mit dem entsprechenden Cursor sind 4 Einstellungen möglich: maximaler Helligkeitswert 100%; Helligkeitswert 75%; Helligkeitswert 50% und geringster Helligkeitswert 25%.

Display-Anzeigemodus mit Werbebotschaften: Dann wird die Option zur Anzeige der Werbebotschaften eingegeben. Dabei handelt es sich um Texte, die auf der Display-Leiste angezeigt werden und abwechselnd



Angaben zu dem betreffenden Produkt und dessen Preis anzeigen. Der Text kann über das Icon



Displaymeldungen im Menü **Auswahlverwaltung** eingegeben werden

Über das Dropdown-Menü kann der Anzeigemodus der Werbebotschaften eingestellt werden; ON (immer eingeschaltet) OFF (immer ausgeschaltet) FLASHING (blinkende Hintergrundbeleuchtung) TEXT (blinkender Text).

Gleichermaßen kann der Anzeigemodus für die Displays, die keine Werbebotschaften enthalten, eingestellt werden (**Display-Anzeigemodus ohne Werbebotschaften**)

Beim nachfolgend geforderten Parameter handelt es sich um die Zeitdauer in Sekunden, wie lange die Werbemeldungen angezeigt werden.

Der letzte Parameter ist die **Dauer der Preisanzeige**, also die Dauer in Sekunden, in der der Preis des Produkts angezeigt wird.

Bitte beachten: Ist der Anschluss SPIRALI SLAVE aktiviert (siehe "Slave aktivieren" unterhalb des Menüs



Einstellungen), kann man über das Symbol



Slave-Programmierung, das im Hauptmenü erscheint, zur Einstellung derselben Parameter für das SLAVE-Gerät gelangen



9.1.7 **AUSWAHLVERWALTUNG**

	Ausstieg aus der Bildschirmmaske und Rückkehr zur vorherigen
	Liest und speichert die Gerätekonfiguration
	Ermöglicht das Aktivieren einiger Funktionen wie aufeinanderfolgende Automatenwaren, Vorhandensein von Vorrichtungen für Minderjährige und Menüs
	Ermöglicht das Einstellen der Preise der Automatenwaren
	Ermöglicht die Eingabe der Werbebotschaften
	Ermöglicht die Eingabe des Produktcodes, des Lagerstands und des Fassungsvermögens
	Ermöglicht die Sperre der gewünschten Automatenwaren
	Ermöglicht das Aktivieren oder Deaktivieren der Fotozellen pro Auswahl oder das Einstellen der Vierteldrehung, usw. pro Auswahl
	Ermöglicht das Aktivieren der vorhandenen Schieber für Automatenwaren Produkte
	Ermöglicht das Einstellen, welche Automatenwaren aufeinanderfolgen
	Ermöglicht das Einstellen der Erhitzungszeiten bei eventuell vorhandenem Wave Modul
	Ermöglicht das Einstellen, an welchen Automatenwaren das Verbot für Minderjährige zur Anwendung kommt
	Ermöglicht die Menüverwaltung (Verkauf von Produktgruppen)
	Ermöglicht das Zusammenführen der Auswahlen, die gleichzeitig betrieben werden (Spirale in Parallelschaltung)



9.1.7.1 GLOBALE PARAMETER

Dieses Fenster ermöglicht die Freigabe einiger Funktionen:

Sequentielle Auswahlprodukte: Vorgabe der Auswahlprodukte für denselben Produkttyp, damit sich der Schacht unabhängig von der Auswahl des Kunden gleichmäßig und fortlaufend leert. Die Auswahlprodukte



sind mit dem Symbol unter dem Menü **Auswahlverwaltung** einstellbar

Menü aktivieren: darüber hinaus kann die Funktion Menü aktiviert werden, d. h. die Möglichkeit Produktgruppen (bis max. 3) durch Antippen eines einzigen Symbols zu verkaufen. Die Menüs sind dann mit



dem Symbol unter dem Menü **Auswahlverwaltung** einstellbar.

Einrichtung zum Ausschluss von Minderjährigen es ist möglich, eine eventuelle Einrichtung zur Beschränkung des Verkaufs an Minderjährige zu aktivieren ("Aktivieren" im Dropdown-Menü). Hierbei handelt es sich um die Auswahl, falls die installierte Einrichtung mit der Zeitschaltfunktion für die Steuerung des elektrischen Kontakts ausgestattet ist.

Wenn die Einrichtung nicht darüber verfügt, im Dropdown-Menü "Auf Zeit aktiviert" auswählen und die Zeit (in Sekunden) im Balken "zeitgeschaltete Einrichtung zum Ausschluss von Minderjährigen" einstellen



Die Auswahlen, deren Verkauf eingeschränkt werden muss, sind mit dem Symbol unter dem Menü **Auswahlverwaltung** einstellbar

ANSCHLUSS DER EINRICHTUNG ZUM AUSSCHLUSS VON MINDERJÄHRIGEN AN DIE STROMVERSORGUNG:

Der Anschluss muss zwischen einem normalerweise geöffneten Kontakt (Schließer) der Einrichtung zum Ausschluss von Minderjährigen und den 2 Stiften des Steckverbinders JP2 auf der in der Abbildung gezeigten Hauptplatine hergestellt werden.



Hauptplatine

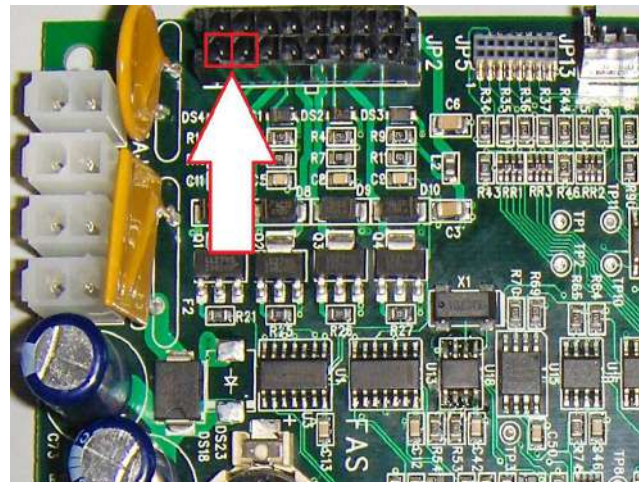

Detail Steckverbinder JP2

Für den Anschluss ist ein Molex-Steckverbinder des Typs Micro-fit 3.0 (Art.-Nr. 43025-1600) zu verwenden.



9.1.7.2 PREISE

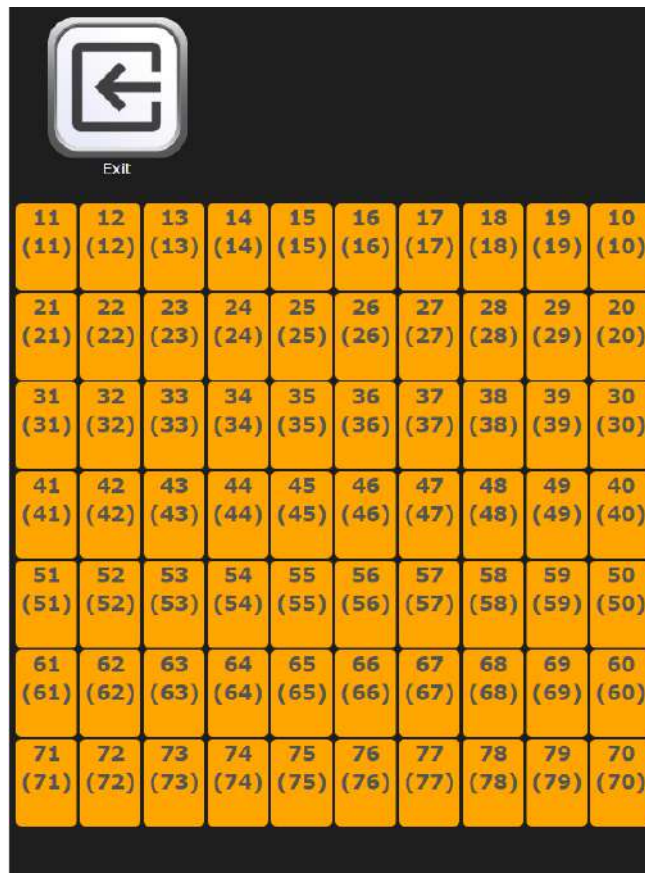

Durch Anklicken der jeweiligen Spirale unter Verwendung des angezeigten Plans ist der Zugriff auf jede Auswahl möglich.
Die Preiszeile und drei verschiedene Preise kann man daher je nach Kommunikationsprotokoll mit dem Zahlungssystem einstellen:

Preis1: Gesamtpreis



Preis 2: Rabattierter Preis je nach Rabattmodus, der in den **Einstellungen** eingestellt wurde

Preis 3: Preis bezogen auf die 3. Preistabelle (nur in MDB)

Die Nummer der entsprechenden Preiszeile ist in Klammern unter der Auswahlnummer aufgeführt.

Nachdem der Preis eingestellt wurde, kann er durch Markieren des entsprechenden Kästchens auch auf die gesamte Schublade oder auf das gesamte Gerät angewendet werden

*Bitte beachten: Ist der Anschluss SPIRALI SLAVE aktiviert (**siehe "Slave aktivieren" unterhalb des Menüs***



Einstellungen), kann man über das Symbol



Slave-Programmierung, das im Hauptmenü erscheint, zur Einstellung derselben Parameter für das SLAVE-Gerät gelangen



9.1.7.3 DISPLAYMELDUNGEN

Durch Anklicken der jeweiligen Spirale unter Verwendung des angezeigten Plans ist der Zugriff auf jede Auswahl möglich.



Man kann dann den Text der Werbebotschaft eingeben und durch Markieren des entsprechenden Kästchens ihn auch auf die gesamte Schublade oder auf das gesamte Gerät anwenden

Bitte beachten: Ist der Anschluss SPIRALI SLAVE aktiviert (siehe "Slave aktivieren" unterhalb des Menüs



Einstellungen), kann man über das Symbol



Slave-Programmierung, das im Hauptmenü erscheint, zur Einstellung derselben Parameter für das SLAVE-Gerät gelangen



9.1.7.4 PRODUKTVERWALTUNG

Durch Anklicken der jeweiligen Spirale unter Verwendung des angezeigten Plans ist der Zugriff auf jede Auswahl möglich.



Folgendes kann dann eingegeben werden:

- Produktcode (8 Ziffern)
- Fassungsvermögen
- Stand unter der Reserve

Diese Daten können über die Audit-Dateien gelesen werden (über WLAN-Verbindung oder über die zur



Verfügung stehenden Verbindungsschnittstellen: siehe Absatz **Audit**)

Nachdem diese Werte eingestellt wurden, können sie durch Markieren des entsprechenden Kästchens auch auf die gesamte Schublade oder auf das gesamte Gerät angewendet werden.

Bitte beachten: Ist der Anschluss SPIRALI SLAVE aktiviert (siehe "Slave aktivieren" unterhalb des Menüs



Einstellungen), kann man über das Symbol



Slave-Programmierung, das im Hauptmenü erscheint, zur Einstellung derselben Parameter für das SLAVE-Gerät gelangen



9.1.7.5 AUSWAHLSPERRE

Durch Anklicken der jeweiligen Spirale unter Verwendung des angezeigten Plans ist der Zugriff auf jede Auswahl möglich.

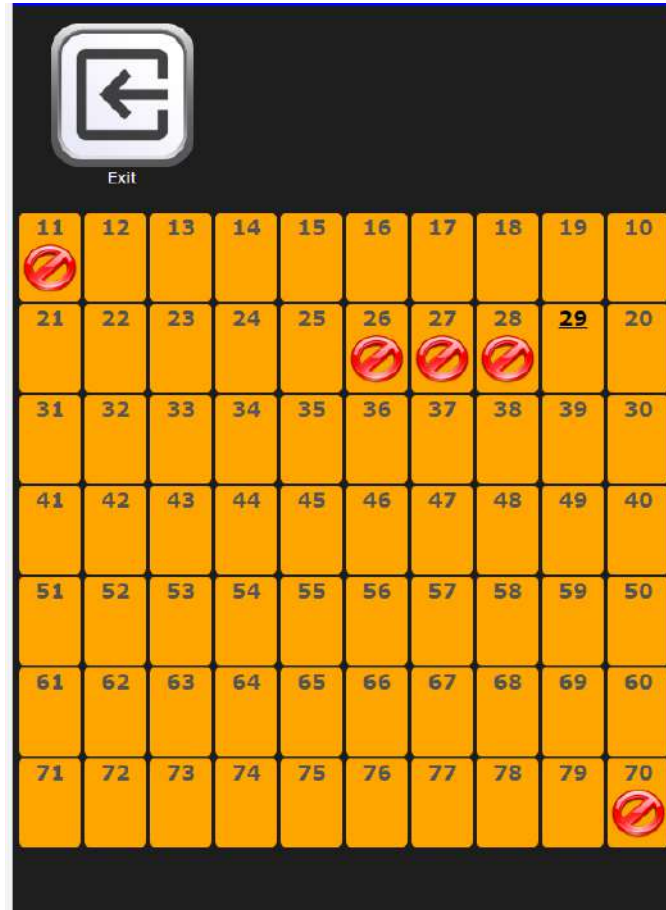

Nachdem entschieden wurde, ob die Auswahl deaktiviert werden soll oder nicht, kann diese Einstellung durch Markieren des entsprechenden Kästchens auch auf die gesamte Schublade oder auf das gesamte Gerät angewendet werden.

Für die deaktivierte Auswahl erscheint das Symbol  unter der Nummer.

Bitte beachten: Ist der Anschluss SPIRALI SLAVE aktiviert (siehe "Slave aktivieren" unterhalb des Menüs



Einstellungen), kann man über das Symbol



Slave-Programmierung, das im Hauptmenü erscheint, zur Einstellung derselben Parameter für das SLAVE-Gerät gelangen



9.1.7.6 FOTOZELLEN.

Durch Anklicken der jeweiligen Spirale unter Verwendung des angezeigten Plans ist der Zugriff auf jede Auswahl möglich.

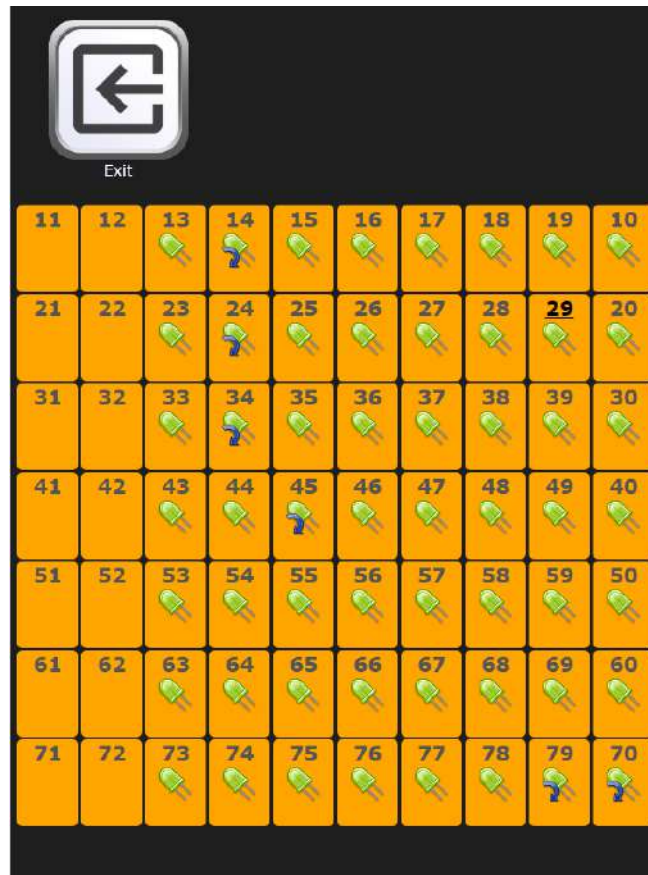

DEUTSCH

Nachdem entschieden wurde, ob die Fotozellen für die Auswahl und der Modus Vierteldrehung/Multistep pro Auswahl deaktiviert werden soll oder nicht, können diese Einstellungen durch Markieren des entsprechenden Kästchens auch auf die gesamte Schublade oder auf das gesamte Gerät angewendet werden.

Aktiviert man die Fotozellen, erscheint das Symbol  auf den ausgewählten Auswahlprodukten

Aktiviert man die Vierteldrehung oder Multistep, erscheint das Symbol  auf den ausgewählten Auswahlprodukten

Bitte beachten: Ist der Anschluss SPIRALI SLAVE aktiviert (siehe "Slave aktivieren" unterhalb des Menüs

 **Einstellungen**), kann man über das Symbol  **Slave-Programmierung**, das im Hauptmenü erscheint, zur Einstellung derselben Parameter für das SLAVE-Gerät gelangen



9.1.7.7 SCHIEBER

Durch Anklicken der jeweiligen Spirale unter Verwendung des angezeigten Plans ist der Zugriff auf jede Auswahl möglich.



Nachdem entschieden wurde, ob das Vorhandensein des Schiebers für die Auswahl aktiviert werden soll oder nicht, kann die Dicke des zugeführten Produkts in mm angegeben werden (Wert, der bei nicht aktivierten Fotozellen verwendet wird und der dem Schieber anzeigt, wenn er stoppen soll) und diese Einstellung kann durch Markieren des entsprechenden Kästchens auch auf die gesamte Schublade oder auf das gesamte Gerät angewendet werden.

Aktiviert man das Vorhandensein des Schiebers, erscheint das Symbol  auf den ausgewählten Auswahlen

Bitte beachten: Ist der Anschluss SPIRALI SLAVE aktiviert (siehe "Slave aktivieren" unterhalb des Menüs



Einstellungen), kann man über das Symbol



Slave-Programmierung, das im Hauptmenü erscheint, zur Einstellung derselben Parameter für das SLAVE-Gerät gelangen



9.1.7.8 SEQUENTIELLE AUSWAHLEN



Nachdem die Verwaltung der sequentiellen Auswahlen im Symbol **Globale Parameter** aktiviert wurde, kann man die Auswahlen, die man auf sequentiell setzen möchte, anhand des angezeigten Schemas verwalten.



Die ausgewählten sequentiellen Auswahlen werden grafisch mit einem gelben anstelle eines grünen Kreises dargestellt *Hinweis: Ist der Anschluss SPIRALI SLAVE aktiviert (siehe "Slave aktivieren" unterhalb des*



Menüs **Einstellungen**), kann man über das Symbol **Slave-Programmierung**, das im Hauptmenü erscheint, zur Einstellung derselben Parameter für das SLAVE-Gerät gelangen





9.1.7.9 ERHITZUNGSZEITEN



Nach Aktivierung der Verwaltung des Mikrowellenmoduls im Symbol **Einstellungen** können die Erhitzungszeiten bei eventuell vorhandenem Wave-Modul nach dem angezeigten Schema, das die vorhandenen Auswahlen darstellt, eingestellt werden. Die in Sekunden einstellbaren Werte gehen von 0 bis 180.





9.1.7.10 VERBOT FÜR MINDERJÄHRIGE



Nachdem die Verwaltung der Vorrichtung zum Schutz von Minderjährigen mit dem Symbol **Globale Parameter** aktiviert wurde, kann man die Auswahlen antippen, die für Minderjährige zu sperren sind (siehe Schema).

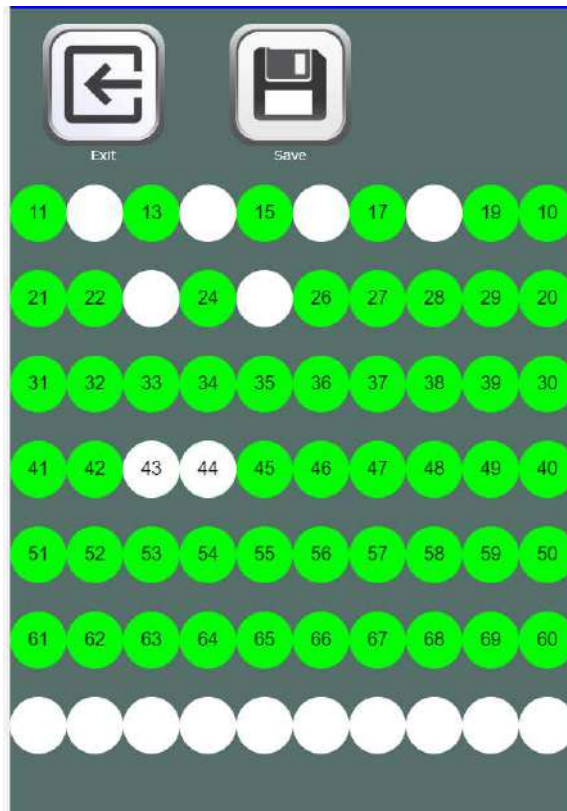

Auswahlen, die für Minderjährige gesperrt werden sollen, werden grafisch mit einem weißen anstelle eines grünen Kreises dargestellt (normalerweise aktivierte Auswahl)



9.1.7.11 MENÜVERWALTUNG

Nachdem die Möglichkeit zum Erstellen von Menüs durch Markieren des entsprechenden Kästchens im



Symbol **Globale Parameter** aktiviert wurde, können die gewünschten Menüs verwaltet werden (max. 9)

Es ist auch möglich, die gewünschten Menüs zu aktivieren und die Automatenwaren zu assoziieren (auch mehr als eine pro Auswahl), aus denen das Menü zusammengesetzt ist.

Man kann daher die Preislinie (Price holding Modus) oder drei verschiedene Preise einstellen:

Preis1: Gesamtpreis



Preis 2: Rabattierter Preis je nach Rabattmodus, der in den **Einstellungen** eingestellt wurde

Preis 3: Preis bezogen auf die 3. Preistabelle (nur in MDB)



9.1.7.12 PARALLELE SPIRALEN

Mit dieser Funktion lassen sich Sie zwei Auswahlen derselben Schublade kombinieren, sodass sie gleichzeitig funktionieren und Produkte ausgeben können, die mehr Platz einnehmen als eine standardmäßige Doppelspirale (150 mm).

Nachdem man die zu kombinierenden Auswahlen bestimmt hat, die Nummer der ersten Auswahl antippen. Danach blinkt diese, bis die zweite Auswahl angetippt wird. Nachdem die zweite Auswahl angetippt wurde (man kann eine beliebige Nummer derselben Schublade auswählen), werden beide grün und mit der gleichen Auswahlnummer verknüpft (die der Nummer der zuerst angetippten Auswahl entspricht)

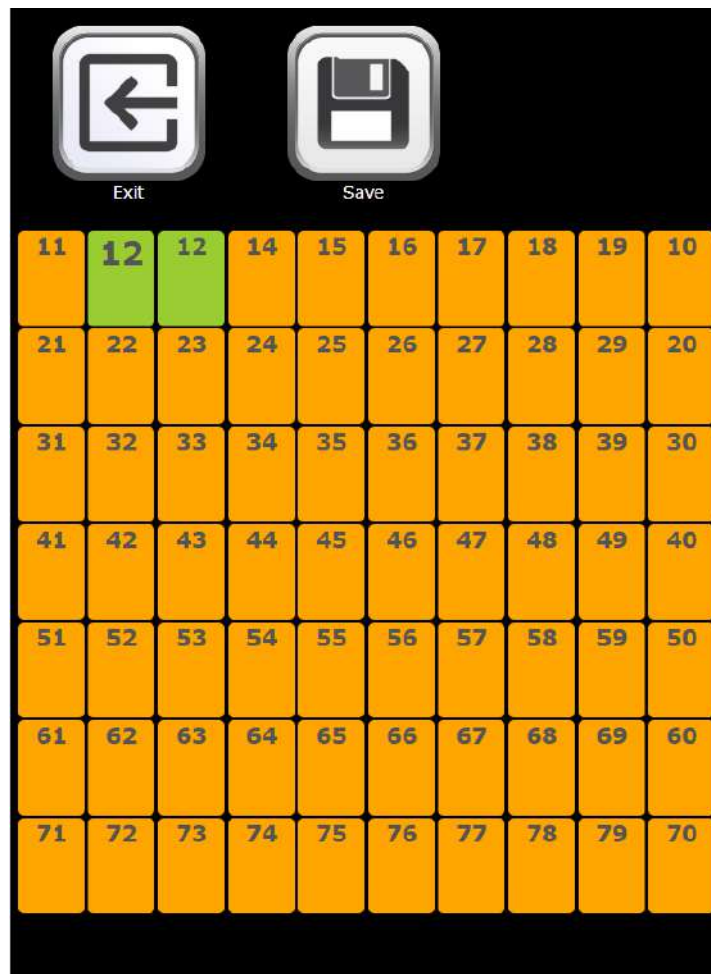



9.1.7.13 FLASCHENAUSGABE

Diese Funktion ermöglicht die Verwaltung der Auswahlen mit dem HCB-Modul für die Flaschenausgabe, wobei das angegebene Übersichtsschema der vorhandenen Auswahlen zu beachten ist. Nachdem entschieden wurde, ob die Flaschenausgabe für die Auswahl deaktiviert werden soll oder nicht, können diese Einstellungen durch Abhaken des Kästchens auch auf die gesamte Schublade oder auf das gesamte Gerät angewendet werden.



Aktiviert man die Fotozellen, erscheint das Symbol  auf den ausgewählten Auswahlen

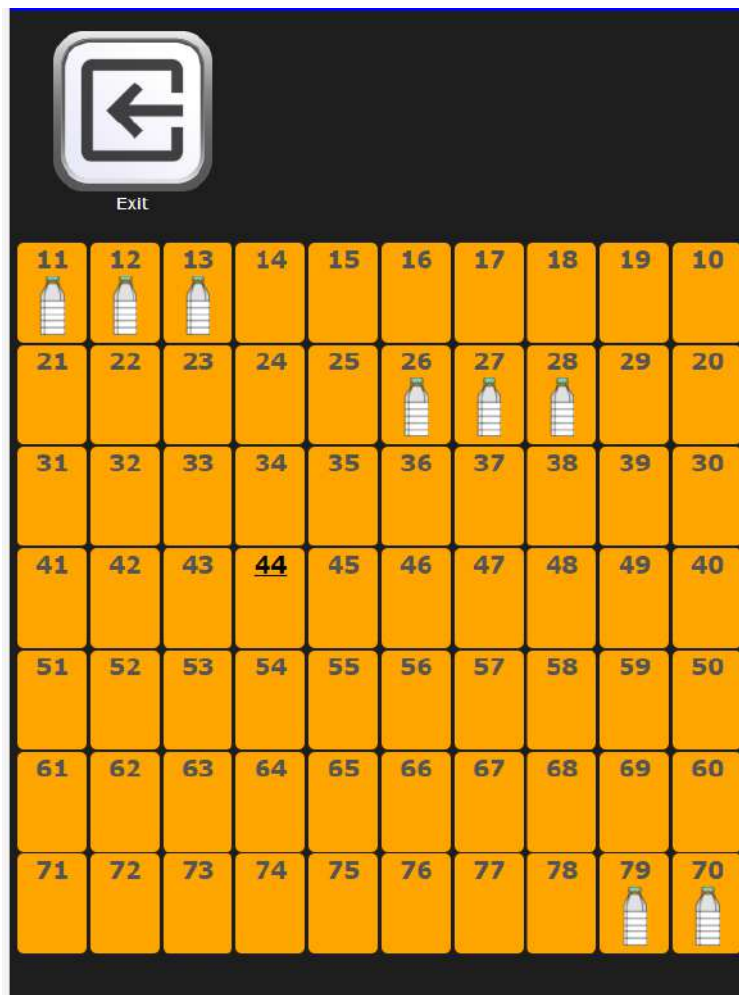



9.1.8 KLONEN

Das Exportieren des geklonten Geräts oder das Importieren eines anderen geklonten Verkaufsautomatens ist möglich. Dazu muss ein USB-Stick in einen der in der HUB-Karte vorhandenen Ports eingesetzt werden, die in der Abbildung dargestellt sind

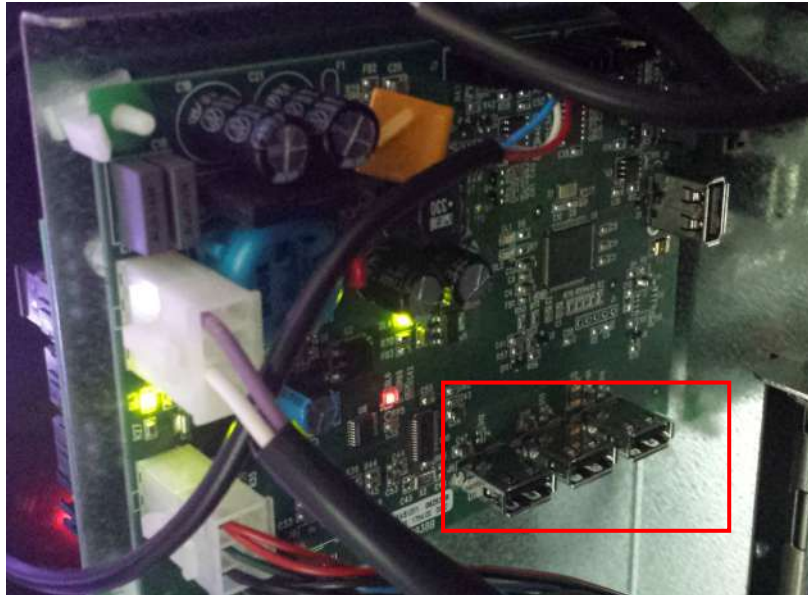

Die Datei wird mit der Erweiterung "file.DAT" erstellt

Im Falle des Imports muss nur die im USB-Stick vorhandene gewünschte Datei ausgewählt werden und diese wird auf das Gerät kopiert.



9.1.9 AUDIT

Die Steuerkarte ist mit einer Steckbuchse RS232 ausgestattet. Der I/O-Steckverbinder ist ein 9-poliger Sub-D-Stecker, mit dem folgende Stifte verwendet werden:

- Pin 2 VMC Tx - Pin 3 VMC Rx - Pin 5 Ground -Pin 7 CTS

Traditionelles Audit aktivieren: Aktiviert das Audit über ein Terminal/Modem von Dritten (FAScloud wird nicht verwendet)

Senden Ereignisse aktivieren: Durch Markieren dieses Kästchens wird das Senden aller Ereignisse (Tür geschlossen, Fehler usw.) an das traditionelle Audit aktiviert (anderenfalls werden nur die EVA DTS Daten verwaltet)

Auditprotokoll: Indem man im Menü EVA-DTS DDCMP auswählt, kommuniziert der Automat mit der Außenwelt über die Infrarot-Schnittstelle 082925 (Schnittstelle IRDA) oder über die physische Verbindung am 9-poligen Sub-D-Stecker anhand der Spezifikationen des Protokolls EVA-DTS - Version 6.0.

Wenn der Befehl eingestellt ist, kommuniziert der Automat über das Protokoll DEX UCS mit der Außenwelt.

Anschlussport: Der Automat schlägt die Anschlussart vor: IR-Schnittstelle (IRDA-AUSGANG) oder über die physische Verbindung am 9-poligen Sub-D-Stecker auf der Karte (AUSGANG RS232).

Verbindungsgeschwindigkeit: Daraufhin wird eine Auswahl der Übertragungsgeschwindigkeit angezeigt, die im Fall der Infrarot-Verbindung mit der Einstellung der Karte 082925 übereinstimmen muss (siehe dazu die entsprechende Anleitung). Die Wahl wird getroffen, indem man die verschiedenen Geschwindigkeitsoptionen mit dem Dropdown-Menü durchläuft

Peripherieadresse: Der Automat fordert die Eingabe der Peripherieadresse: Den gewünschten Wert eingeben

Verhandelte Geschwindigkeit: aktiviert die Möglichkeit die Geschwindigkeit zwischen Maschine und Terminal auszuhandeln (nur bei Kabelanschluss gültige Option)

Asset number: Dabei handelt es sich um den 8-stelligen Kenncode des Geräts. Er wird anschließend in der Auditdatei zur Identifizierung des Gerätes angeführt

Senden Einzelverkaufereignis deaktivieren: Durch Markieren des Kästchens wird das Senden des Ereignisses gesperrt, das durch jeden Einzelverkauf generiert wird (zu verwenden, um die Verwaltung einer sehr hohen Zahl von Daten zu vermeiden)

Senden Temperaturereignis deaktivieren: : Durch Markieren des Kästchens wird das Senden des Ereignisses gesperrt, das durch das Lesen des Innentemperaturfühlers des Automaten alle 15 Minuten generiert wird (zu verwenden, um die Verwaltung einer sehr hohen Zahl von Daten zu vermeiden)



9.1.10 TEST AUSGÄNGE







Einige Ausgänge der Power-Platine können getestet werden, um die Funktion der Ausgänge und der angeschlossenen Komponenten zu prüfen.

Mit dem Schalter, der dem gewünschten Ausgang entspricht, kann man den Ausgang aktivieren oder deaktivieren (die Status-LED zeigt die Aktivierung oder die Deaktivierung an) und die tatsächliche Funktionstüchtigkeit der angeschlossenen Komponenten prüfen (z. B. Einschalten des Kompressors des Kühlschrankaggregats, des Querstromlüfters, der Power-LED zur Beleuchtung usw.).



9.2 STEUERTAFEL

	Ausstieg aus der Bildschirmmaske und Rückkehr zur vorherigen
	Aktualisieren des Schnittstellentyps
	Aktualisieren der Personalisierung
	Aktualisieren der Konfiguration
	Aktualisieren der Multimedia-Inhalte
	Motor-Aktualisierung
	Kennparameter



	Rücksetzen des Motors
	Ermöglicht das Einstellen von Datum und Uhrzeit
	Ermöglicht den Zugriff auf die Tableteinstellungen
	Nicht verwenden
	Ermöglicht das Prüfen der Verbindung und bei fehlender Verbindung das Lesen der Diagnose
	Ermöglicht die Einstellung der Startansicht im Vollbildmodus



9.2.1 AKTUALISIEREN DES SCHNITTSTELLENTYP

SCHNITTSTELLE: kennzeichnet eine Schnittstelle sowohl aus grafischer Sicht (Farben, Layout, Stil der Tasten.....) als auch aus Sicht ihrer Betriebslogik (Kategorien/Automatenwaren, alphanumerische Tastatur, Icon-Auswahl, Abfolge der Bildschirmmasken um zur Produktauswahl zu gelangen).



Nach Einstellung des richtigen Schnittstellencodes in den Kennparametern , wird das Symbol  zum Aktualisieren des Schnittstellentyps verwendet.

Die Aktualisierung kann aus der Ferne (wenn das Tablet mit dem Internet verbunden ist) oder lokal erfolgen, in letzterem Fall muss die zur Schnittstelle gehörige Datei über einen USB-Stick auf das Tablet geladen werden.

Die Aktualisierung aus der Ferne erfolgt komplett automatisch, das Tablet verbindet sich mit dem entsprechenden Server, lädt die Datei herunter, installiert und aktiviert die Schnittstelle.

Die zur Schnittstelle gehörige Datei ist eine gezippte Datei (.zip-Erweiterung). Ihr Name besteht aus einer beliebigen alphanumerischen Sequenz von max. 20 Zeichen (z. B.: INTERFACCIA00000003.zip). Zum Hochladen dieser Datei auf das Tablet nach dem Kopieren auf einen USB-Stick wie folgt vorgehen:

Den Stick in einen der in der Abbildung dargestellten Ports des USB-Hubs einsetzen

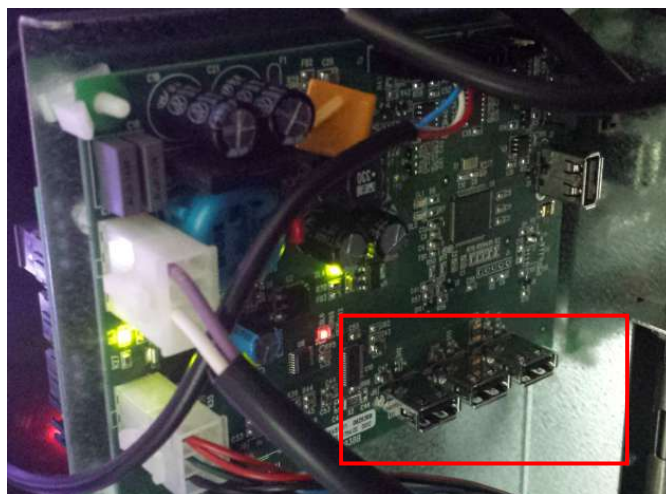



Das Symbol "von USB auf lokal kopieren"  auswählen, um die Datei auf das Tablet zu kopieren;



danach das Symbol "lokal"  antippen. Die Schnittstelle wird automatisch installiert und ausgeführt.



9.2.2 AKTUALISIERUNG DER PERSONALISIERUNG

PERSONALISIERUNG: Dient zum "Personalisieren" der in der Schnittstelle enthaltenen änderbaren Elemente.

Zum Beispiel:

Bestimmt wie viele und welche Sprachen in einer Schnittstelle verwendet werden.

Bestimmt die Produktdatenbank und die zugehörigen Zutatenlisten.



Nach Einstellung des richtigen "Personalisierungscode" in den Kennparametern , wird das Symbol



zum Aktualisieren der Personalisierung verwendet

Auch in diesem Fall kann die Aktualisierung ferngesteuert (wenn das Tablet mit dem Internet verbunden ist) oder lokal erfolgen, in letzterem Fall muss die zur Personalisierung gehörige Datei vorher über einen USB-Stick auf das Tablet geladen werden.

Die ferngesteuerte Aktualisierung erfolgt komplett automatisch, das Tablet verbindet sich mit dem entsprechenden Server, lädt die Datei herunter, installiert und aktiviert die mit der neuen Personalisierung aktualisierte Schnittstelle.

Die zur Personalisierung der Schnittstelle gehörige Datei ist eine gezippte Datei (.zip-Erweiterung). Ihr Name besteht aus einer beliebigen alphanumerischen Sequenz von max. 20 Zeichen (z. B.: PERSONALIZZA000002.zip). Zum Hochladen dieser Datei auf das Tablet nach dem Kopieren auf einen USB-Stick wie folgt vorgehen:

Den Stick in einen der in der Abbildung dargestellten Ports des USB-Hubs einsetzen

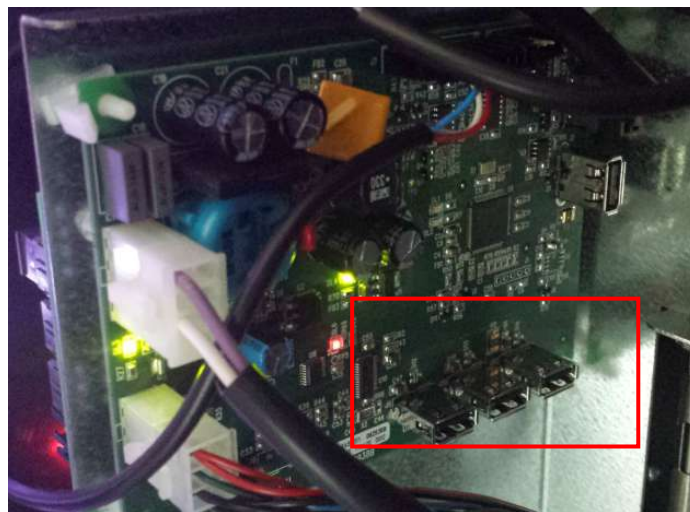

Das Symbol "von USB auf lokal kopieren" auswählen, um die Datei auf das Tablet zu kopieren;



danach das Symbol "lokal" antippen. Die Personalisierung wird automatisch installiert und ausgeführt.



9.2.3 AKTUALISIERUNG DER KONFIGURATION

KONFIGURATION: bezeichnet die Konfiguration der Maschine, d. h. die eingestellten Parameter, Preise usw. Sie entspricht daher der Klondatei.

Auch in diesem Fall kann die Aktualisierung ferngesteuert (wenn das Tablet mit dem Internet verbunden ist) oder lokal erfolgen, in letzterem Fall muss die zur Konfiguration gehörige Datei vorher über einen USB-Stick auf das Tablet geladen werden.

Die Aktualisierung aus der Ferne erfolgt komplett automatisch, das Tablet verbindet sich mit dem entsprechenden Server, lädt die Datei herunter, installiert und führt die neue Konfiguration aus.

Die Konfigurationsdatei ist komprimiert (.zip-Erweiterung). Ihr Name besteht aus einer beliebigen alphanumerischen Sequenz von max. 20 Zeichen (z. B. CONFIGURAZIONE000002.zip). Zum Hochladen dieser Datei auf das Tablet nach dem Kopieren auf einen USB-Stick wie folgt vorgehen:

Den Stick in einen der in der Abbildung dargestellten Ports des USB-Hubs einsetzen

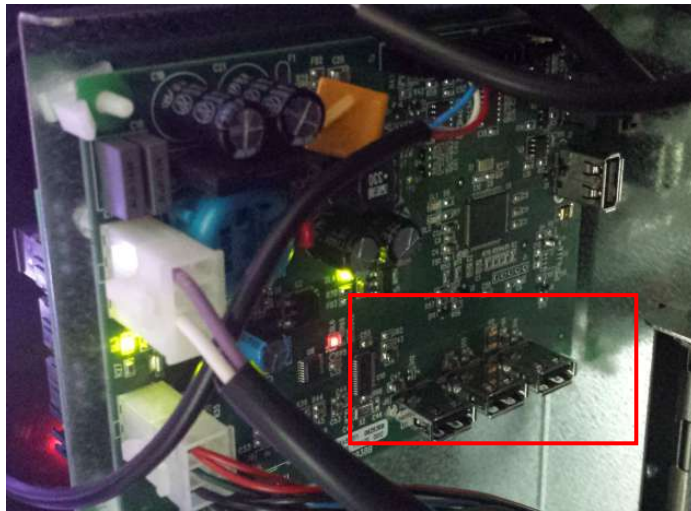

Das Symbol "von USB auf lokal kopieren" auswählen, um die Datei auf das Tablet zu kopieren;



danach das Symbol "lokal" antippen. Die Konfiguration wird automatisch installiert und ausgeführt.



9.2.4 MULTIMEDIA-AKTUALISIERUNG

MULTIMEDIA: kennzeichnet die spezielle Multimedia-"Sammlung", die vom Gerät verwendet wird (Videoserie, Bilder).



Nach Einstellung des richtigen "Multimedia-Codes" in den Kennparametern



zum Aktualisieren der Multimedia-Inhalte verwendet.

Auch in diesem Fall kann die Aktualisierung ferngesteuert (wenn das Tablet mit dem Internet verbunden ist) oder lokal erfolgen, in letzterem Fall muss die zur Multimedia-Sammlung gehörige Datei vorher über einen USB-Stick auf das Tablet geladen werden.

Die ferngesteuerte Aktualisierung erfolgt komplett automatisch, das Tablet verbindet sich mit dem entsprechenden Server, lädt die Datei herunter, installiert und aktiviert die mit den neuen Multimedia-Inhalten aktualisierte Schnittstelle.

Die zu den Multimedia-Inhalten gehörige Datei ist eine gezippte Datei (.zip-Erweiterung). Ihr Name besteht aus einer beliebigen alphanumerischen Sequenz von max. 20 Zeichen (z. B.: MEDIA000002.zip). Zum Hochladen dieser Datei auf das Tablet nach dem Kopieren auf einen USB-Stick wie folgt vorgehen:

Den Stick in einen der in der Abbildung dargestellten Ports des USB-Hubs einsetzen

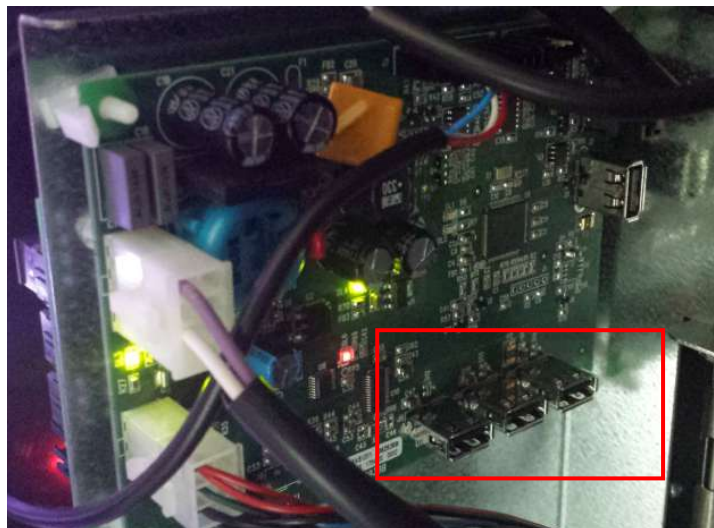

Das Symbol "von USB auf lokal kopieren"



danach das Symbol "lokal" antippen. Die Medienbibliothek wird automatisch installiert und ausgeführt.



9.2.5 KENNPARAMETER

Geräte-ID: Kenncode des Geräts (die am FAS Etikett angeführte Seriennummer eingeben)

Kunde: Kundennummer eingeben, die für den Zugriff auf die Telemetrie-seite verwendet wird

Passwort: In diesem Feld ist das Passwort einzugeben, das dem Gerät die Verbindung mit der Telemetrie-seite ermöglicht

Modell: Gerätemodell eingeben (z.B. FASTER)

Seriennummer des Geräts: Dabei handelt es sich um den 8-stelligen Kenncode des Geräts. Er wird anschließend in der Auditdatei zur Identifizierung des Gerätes angeführt.

Danach können die Codes für Schnittstelle, Konfiguration, Personalisierung und Multimedia eingegeben werden (d. h. die Namen, die den zip.Dateien zugewiesen wurden die man in das Gerät laden möchte)

Server: Adresse der Telemetrie-seite

Gruppe: kennzeichnet die Zugehörigkeit zu einer bestimmten Gerätegruppe (z.B. Geräte 2. Stock)

Standort des Geräts: physische Position des Geräts (z.B. Adresse)

Benutzer: Standarddaten beibehalten

Währungssymbol: man kann das Währungssymbol eingeben, das auf den Preisanzeigen erscheint, falls vorhanden, und auf dem Tablet neben dem Preis der Auswahl (die möglichen Symbole sind € und £).



9.3 VERKAUFSDATEN

	Ausstieg aus der Bildschirmmaske und Rückkehr zur vorherigen
	Über diesen Parameter gelangt man zur Anzeige der Gesamtbeträge, die sich auf die ab der Initialisierung des Geräts durchgeführten Transaktionen beziehen
	Über dieses Icon gelangt man zur Anzeige der Gesamtbeträge, die sich auf die durchgeführten Transaktionen beziehen, aber im Unterschied zu den mit dem vorherigen Icon angezeigten Werten können diese nullgestellt werden
	Ermöglicht die Anzeige der Verkaufsdaten pro Auswahl
	Befehl, mit dem die Verkaufsdaten durch Eingabe eines Zugangscodes nullgestellt werden können. CODE: 1221



9.4 EXPORTIEREN DER EVA-DTS DATEN

Dieser Befehl ermöglicht das Exportieren der EVA-DTS Daten auf einen USB-Stick

Bitte beachten: Wahlweise eines der 3 in der Abbildung dargestellten USB-Ports der HUB-Karte verwenden

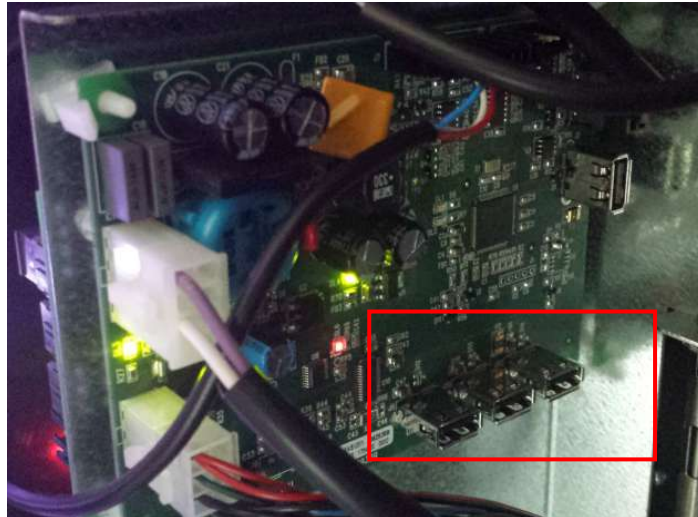

9.5 AKTUALISIEREN DER HAUPTPLATINE

Ermöglicht das Aktualisieren der Software der Hauptplatine

Bitte beachten: Das in der Abbildung dargestellte USB-Port der HUB-Karte verwenden

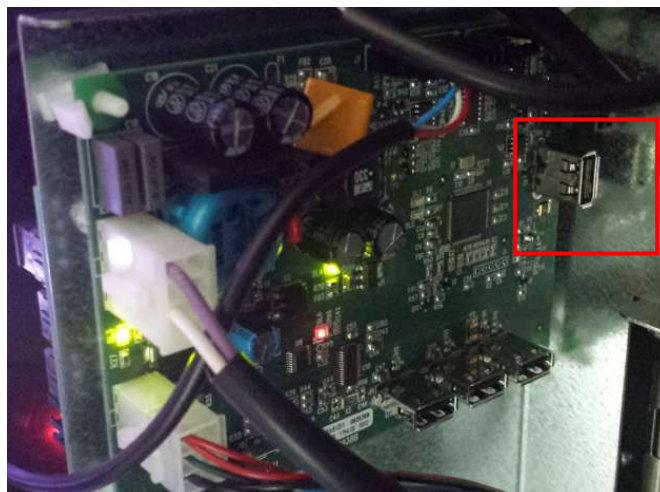



9.6 VERKAUFSTEST

Über dieses Icon gelangt man zu einem Plan, der alle Automatenwaren darstellt.

Die aktiven Automatenwaren werden grün dargestellt. Durch Berühren der einzelnen Automatenware wird der Motor der entsprechenden Spirale aktiviert.

Die Automatenwaren, die nicht in Betrieb sind, werden rot dargestellt, während die, die nicht in "home position" sind, da sie die Vierteldrehung durchgeführt haben, orange angezeigt werden; Die Auswahlen können einzeln (durch Drehen) bei jedem Drücken der entsprechenden Nummer oder alle gleichzeitig mit



dem Symbol Position wiederherstellen wiederhergestellt werden.

ACHTUNG: Bei der Drehung, die erforderlich ist, um die Ware wieder in Verkaufsbereitschaft zu versetzen, kann es also passieren, dass das Produkt auf den Boden fällt, wenn die Tür geöffnet ist.



Mit dem Symbol Fehler Reset lassen sich auch alle Fehler der Maschine zurücksetzen

Bitte beachten: Ist der Anschluss SPIRALI SLAVE aktiviert (siehe "Slave aktivieren" unterhalb des Menüs







Einstellungen), kann man über das Symbol



Slave-Programmierung, das im Hauptmenü erscheint, zur Einstellung derselben Parameter für das SLAVE-Gerät gelangen



9.7 FOTO ZEIGEN

	Ausstieg aus der Bildschirmmaske und Rückkehr zur vorherigen
	Ermöglicht die Anzeige des mithilfe der Telemetrieseite geladenen Fotos auf dem Automaten
	Ermöglicht das Vergrößern des geladenen Fotos
	Ermöglicht die Anzeige des QR-Code, der dem geladenen Bild entspricht

Dieses Untermenü ermöglicht die Anzeige des zuvor über die Telemetrieseite geladenen Bildes (Foto der Automatenkonfiguration).



Durch Auswählen des Icons **QR-Code** ist es außerdem möglich, das Foto mithilfe einer beliebigen Scanner-App auf das eigene Mobiltelefon zu laden.

10 FEHLERCODE-TABELLE

FEHLER-CODE	UNTER-CODE	URSACHE
01	Ziffer Auswahlcode	Motor blockiert (die Spirale dreht sich nicht)
02	Ziffer Auswahlcode	Die Spirale führt keine vollständige Drehung durch / Timeout Drehung Manipulator HCB (7 Sek.)
05	Ziffer Auswahlcode	Motor nicht angeschlossen
07	Ziffer Auswahlcode	Timeout Schieber HCB (15 Sek.)
09	Ziffer Auswahlcode	Wahrscheinlicher Defekt des Mikroschalters oder des Spiralmotorkabels
10	(*) 38 - 39	Interne Temperatursonde defekt
11	(*) 38 - 39	Verdampfer-sonde defekt
16	(*) 33 - 38 - 39 -117	Störung Kommunikation mit Peripheriegerät (Karte elektrisches HUB-Schaltbrett)
17	(*) 38 - 39	Break Kommunikationen während des Abgabevorganges ohne Guthaben-Vereinnahmung
18	(*) 38 - 39	Break Kommunikationen während des Abgabevorganges mit Guthaben-Vereinnahmung
30	(*) 38 - 39	Eingriff Kühlungssicherheit
31	(*) 38 - 39	Fehler Fotozellentest
32	(*) 38 - 39	Fehler Fotozellenjustierung
33	(*) 38 - 39	
39	(*) 38 - 39	Fotozellensicherung
51	(*) 38 - 39	Unterbrechung der Peripherieverbindung zu Beginn des Verkaufsvorganges.
55	/	Zahlungssystem außer Betrieb.
61	Ziffer Auswahlcode	Motor blockiert (die Spirale dreht sich nicht) SLAVE A
62	Ziffer Auswahlcode	Die Spirale führt keine vollständige Drehung durch SLAVE A
65	Ziffer Auswahlcode	Motor nicht angeschlossen SLAVE A
69	Ziffer Auswahlcode	Wahrscheinlicher Defekt des Mikroschalters oder des Spiralmotorkabels SLAVE A
91	Ziffer Auswahlcode	Die Automatenwaren sind nicht verkaufsbereit.
93	/	Störung Kommunikation zwischen Gerät und Audit-Peripheriegerät

(*)Legende:

33 = Fotozelle
 38 = Master Spiralen
 39 = Slave Spiralen
 117 = Hub-Karte

11 REGELUNGEN

11.1 SPIRALEN



Der größte Teil der Ware wird problemlos verkauft, wenn das Spiralende auf 6 Uhr gestellt ist. Um das Ende zu modifizieren, muß man die Spirale nach vorne ziehen, bis die Grundlage der Spiralenstütze aus dem Motor herauskommt. Die Spirale in die gewünschte Position drehen und freilassen, sodaß sie durch Federwirkung wieder in den Motor hineingeht. Wenn nötig schieben.

Jede Spirale kann jeweils um 45° verstellt werden.

ACHTUNG: Bei diesem Vorgang ist sicherzustellen, daß sich der Mikroschalternocken des Kleinmotors immer in Ruhestellung befindet. Dazu reicht es aus, einige Warenabgaben im Modus "TEST VEND" auszuführen (siehe Abschnitt TASTATUR FUNKTIONEN/PROGRAMMIERUNG).

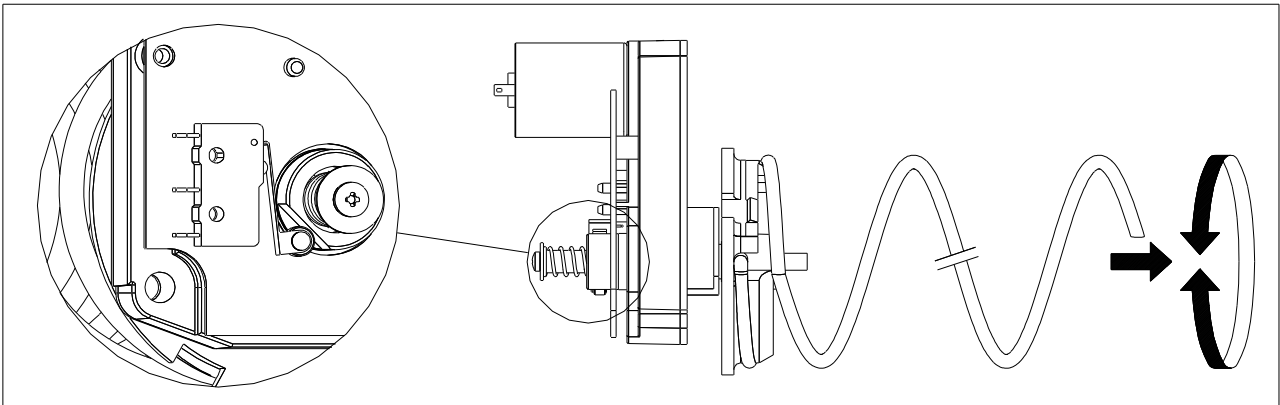

11.2 ERSATZ SPIRALEN UND AUSSTOSSMOTOR



Der Automat ist mit Schubladen versehen, mit verschiedenen Spiralensteigungen und Durchmessern.

Um die Quantität oder die Ordnung zu ändern, wie folgt vorgehen:

- Das Gerät mit dem Hauptschalter ausschalten und den Stecker ziehen.
- Die Haupttür öffnen.
- Die Schublade, in der man die Spirale ersetzen muß, herausziehen.
- Ausschalten und die Gruppe Motor-Spirale herausziehen.
- Die Spirale von der Stütze aus Kunststoff wegnehmen (sich zwischen Spirale und Halter stützen), und die andere Spirale oder die Ausstoßmotorgruppe einstellen.
- Die neue Spiralegruppe einbringen, indem man in entgegengesetzter Ordnung verfährt. Wenn die Montage beendet ist, sich vergewissern, daß das Spiralenende auf 6 Uhr gestellt ist; andernfalls s. Abschnitt "SPIRALEN".

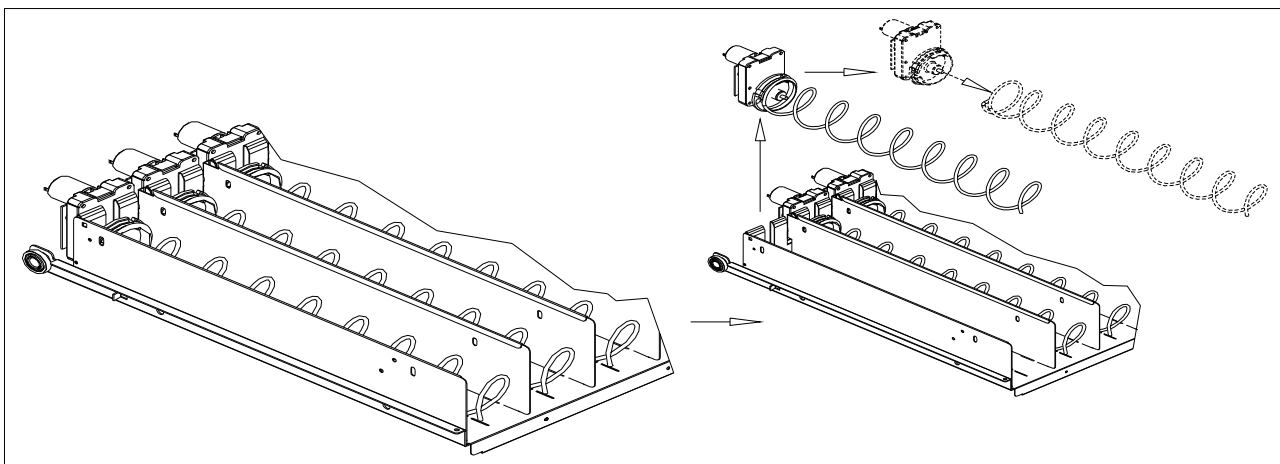



Abb. 4



SP_LUX_09.WMF

Abb. 5

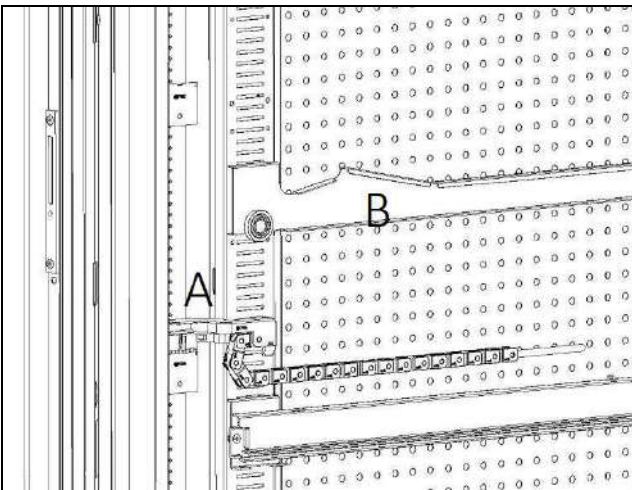
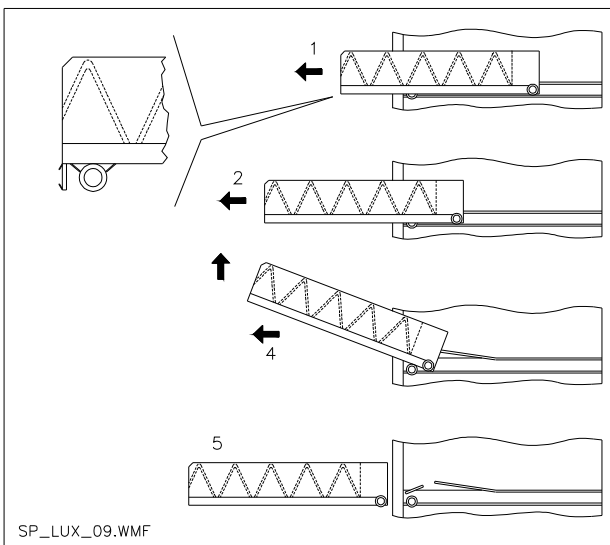

Abb. 6

11.3 VORGEHENSWEISE FÜR DIE ENTFERNUNG DER SCHUBLADEN

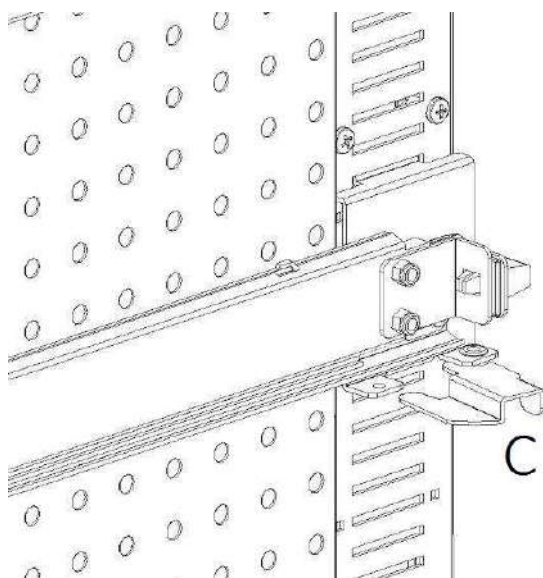

Die Schubladen werden folgendermaßen ausgetauscht:

- Das Gerät mit dem Hauptschalter abstellen und den Stromstecker abziehen.
- Die Haupttür öffnen.
- Den Stromstecker -A- abziehen.
- Die Schublade gegen die Sperrwirkung der Positionierfeder herausziehen (sanft vorgehen).
- Die Schublade bis zur Feststellvorrichtung ziehen, anschließend anheben und nach unten drehen, bis die Führung aushakt. Nun kann sie aus dem Gerät entfernt werden.

eine neue Schublade wird folgendermaßen montiert:

- Die Schublade einführen.
- Schieben, bis die Schublade in der Sperrstellung einrastet.
- Den Stromstecker -A- einfügen.
- Die Haupttür schließen.
- Durch Betätigung des Hauptschalters das Gerät mit Spannung versorgen.

11.4 ÄNDERUNG DER SCHUBLADENZAHL



Verkaufsautomaten mit 6 Schubladen können folgendermaßen in solche mit 7 Schubladen umgerüstet werden:

- Das Gerät mit dem Hauptschalter abstellen und den Stromstecker abziehen.
- Alle Schubladen aus dem Verkaufsautomaten entfernen.
- Die Führungen B versetzen (die letzte von unten ist bereits in der richtigen Position und braucht nicht versetzt werden). Zum Versetzen der Führungen den Haken C betätigen, dann die Führung drehen, um sie abzunehmen und auf der gewünschten Höhe wieder zu positionieren.
- Die Steckverbindungen A versetzen, die sich am Gehäuse befinden.
- Ein Paar Führungen hinzufügen.
- 7 Schubladen montieren und prüfen, ob die Stecker richtig sitzen.
- Die neuen Preise einstellen.



Abb. 7

11.5 VORGEHENSWEISE BEIM WECHSEL DER SEITENWAND ZUR TEMPERATURSTEUERUNG ⚠

Um die Temperaturschichtung innerhalb des Gerätes zu verändern, wird die zugehörige Seitenwand benutzt, wie in **Kapitel 3** erläutert. Die Seitenwände im Verkaufsautomaten werden wie folgt gewechselt:

- Die Kästen entnehmen, wie zuvor erläutert.
- Alle Führungen B entfernen.
- Den oberen Teil der gelochten Seitenwand ins Innere der Maschine ziehen, wie in **Abb. 8** gezeigt.
- Nun kann die vorhandene Seitenwand entnommen und die gewünschte Seitenwand nach der umgekehrten Vorgehensweise eingebaut werden.

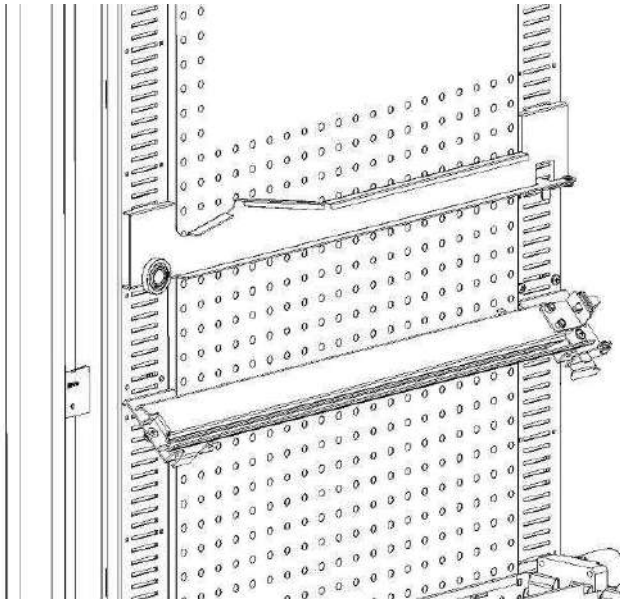

Abb.8

11.6 LAGE FÜR DIE BEFESTIGUNG DES SCHUBLADENKABELS ⚠

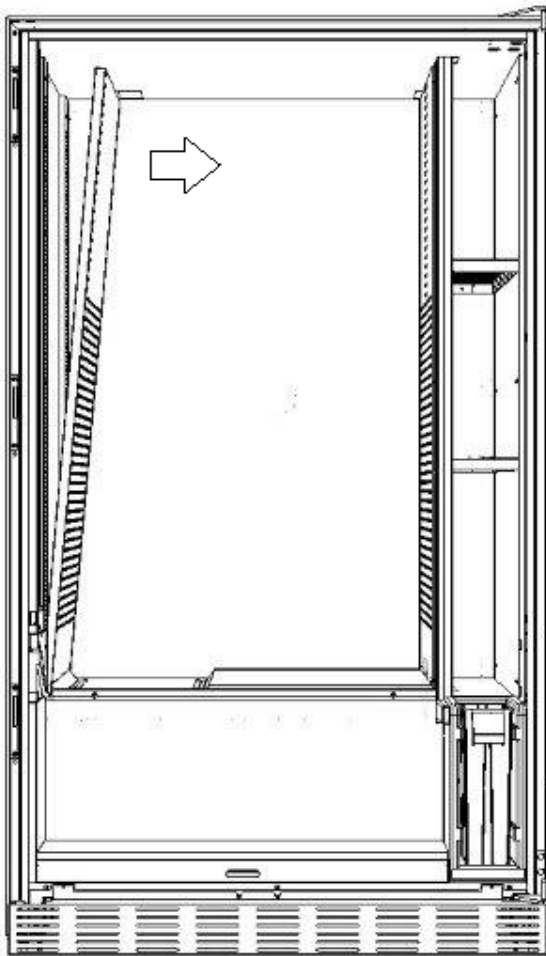
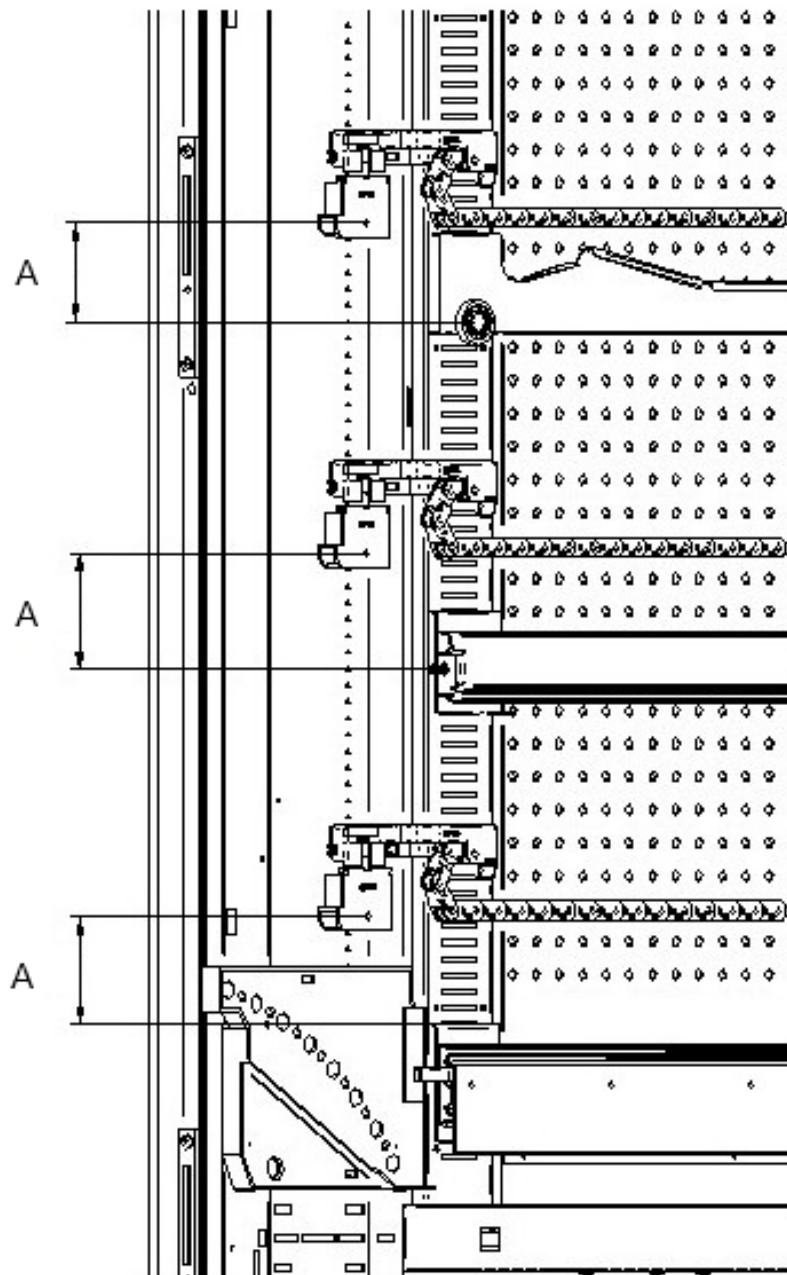

Falls sich die Anzahl der Schubladen im Innern des Verkaufsautomaten oder deren Anordnung zueinander ändert, wird empfohlen, die in der folgenden Tabelle angegebenen Maße zu beachten, damit sich das Kabel beim Herausziehen der Schublade nicht verfängt:

SCHUBLADEN- / FÜHRUNGSTYP	MASS "A" (mm)
Schublade mit Standardführung	60
Schublade mit verstärkter Führung	70
Alle Kästen mit Entnahmeleiste für Flaschen	110
HCB-Schublade	66

11.7 ANLEITUNG FÜR DIE UMGESTALTUNG DER SCHUBLADEN

von einem großen Verkaufsfach zu zwei kleinen Fächern.

- Das Gerät mit dem Hauptschalter ausschalten und den Stecker ziehen.
- Die Tür öffnen.
- Die Neonabdeckung abnehmen.
- Die zu ändernde Schublade herausziehen.
- Das Aggregat Motor + Spirale Nr. 1 entnehmen.
- Tray Nr. 3 entfernen.
- Die Spirale mit großem Durchmesser durch eine Spirale kleinen Durchmessers ersetzen.
- Die Baugruppe Motor + Spirale kleinen Durchmessers in die linke Öffnung des Tragelementes Nr. 4 einfügen.
- Die neue Baugruppe Motor + Spirale kleinen Durchmessers in die rechte Öffnung einfügen und mit dem vorhandenen Kabel der Schublade verbinden.
- Das neue Trennelement inmitten der beiden Spiralen Nr. 2 hinzufügen.
- Die neuen Preis- und Auswahlschilder installieren.
- Die veränderte Schublade einführen und darauf achten, dass der Stecker richtig sitzt.
- Die gewünschten Verkaufspreise für die neuen zur Auswahl stehenden Produkte programmieren.
- Die geänderten Auswahlprodukte auf Funktionsfähigkeit testen.

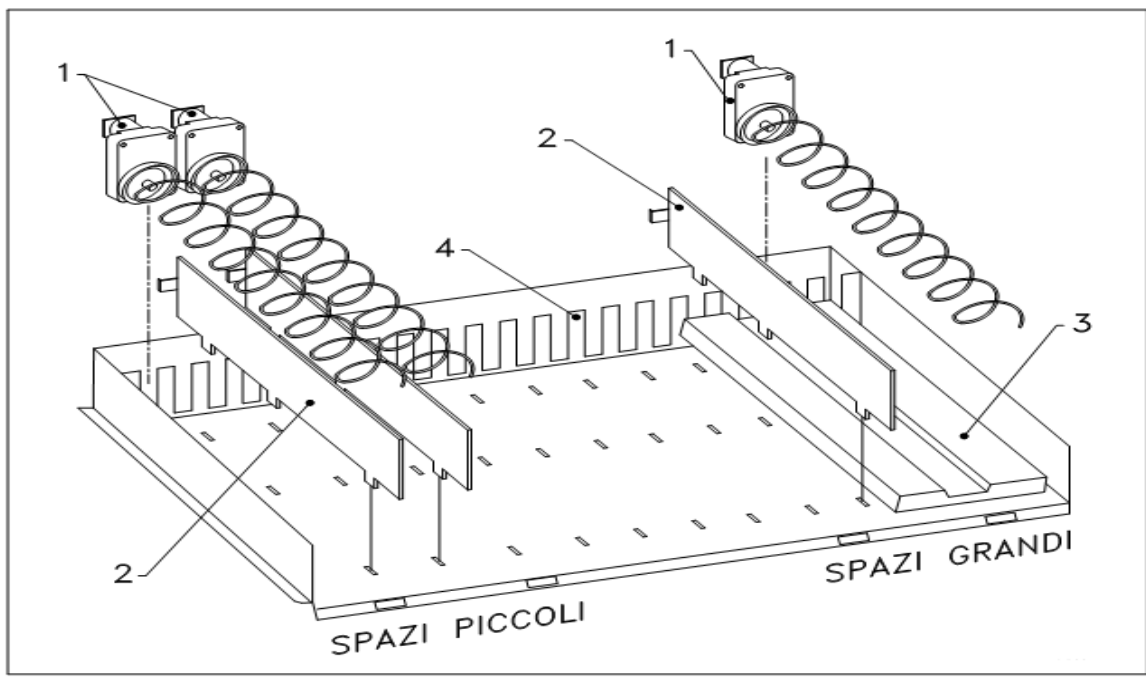

VERKAUFSFÄCHER

KLEINE VERKAUFSFÄCHER

GROSSE

von zwei kleinen Fächern zu einem großen Verkaufsfach.



- Das Gerät mit dem Hauptschalter ausschalten und den Stecker ziehen.
- Die Tür öffnen.
- Die Neonabdeckung abnehmen.
- Die zu ändernde Schublade herausziehen.
- Die Baugruppen Motor + Spirale Nr. 1 entnehmen.
- Die eine Gruppe Motor + Spirale beiseite legen, bei der anderen die Spirale kleinen Durchmessers durch eine solche mit großem Durchmesser ersetzen.
- Das Trennelement Nr. 2 entfernen.
- Das Tray Nr. 3 einfügen.
- Die Baugruppe Motor + Spirale mit großem Durchmesser in die mittlere Öffnung des Tragelementes Nr. 4 einfügen.
- Die neuen Preis- und Auswahlschilder installieren.
- Die veränderte Schublade einführen und darauf achten, dass der Stecker richtig sitzt.

- Die gewünschten Verkaufspreise für die neuen zur Auswahl stehenden Produkte programmieren.
ANMERKUNG: Bei den Waren der großen Verkaufsfächer sind die Kennnummern unpaar. Bsp: Die Automatenwaren A 1 und A 2, zu einem Einzelfach umgestaltet, werden zur Auswahl A 1.
- Die geänderten Auswahlprodukte auf Funktionsfähigkeit testen

11.8 ZUGRIFF AUF DEN SCHALTKASTEN UND DAS KÜHLAGGREGAT  

Um auf den Schaltkasten und die Kühleinheit zugreifen zu können, gehen Sie folgendermaßen vor:

- Das Gerät mit dem Hauptschalter ausschalten und den Stecker ziehen.
- Die Tür öffnen.
- Mit einem Kreuzschlitzschraubendreher die beiden Schrauben abnehmen, die die Produktauffangklappe am Gehäuse festhalten. Die Tasche entnehmen.
- Um das Kühlaggregat zu entnehmen, müssen die beiden Hebel zu beiden Seiten des Verdampferkastens abgesenkt werden. Stellen Sie sicher, daß die Dichtung am oberen Rand des Verdampferkastens vollständig vom Sitz gelöst ist. Am entsprechenden Griff ziehen. **ACHTEN** Sie auf die Kabel.
- Nach der Verordnung 517/2014/EG werden Kühleinheiten alternative Kältemittelgase verwenden. Am Kühlaggregat befinden sich die entsprechenden Etiketten, um die Art des verwendeten Gases und seine Ladung zu erkennen. Das Kühlaggregat ist vollständig hermetisch: Alle Austauschvorgänge in der Maschine erfordern daher einen einfachen mechanischen Vorgang. Wenn der Bediener andererseits selbst eine Reparatur durchführen möchte, muss er zunächst überprüfen, ob er über die richtigen Kenntnisse und Ausrüstungen verfügt, die für die angegebene Gasart erforderlich sind

 	<p>Schaltkasten: Bei der Entfernung der Produktaufnahmetasche bleibt der gesamte Automat spannungsführend. Um ihn ganz vom Stromnetz zu trennen, muss der Stecker vom externen Leistungsschalter abgezogen werden. Um ihn ganz vom Stromnetz zu trennen, muss der Stecker vom externen Leistungsschalter abgezogen werden. Deshalb dürfen alle Handlungen, die am Automaten ohne den Schutz der Produktaufnahmetasche vorgenommen werden müssen, nur von Fachleuten ausgeführt werden, die über die speziellen Gefahren unter diesen Bedingungen unterrichtet sind.</p>
---	--

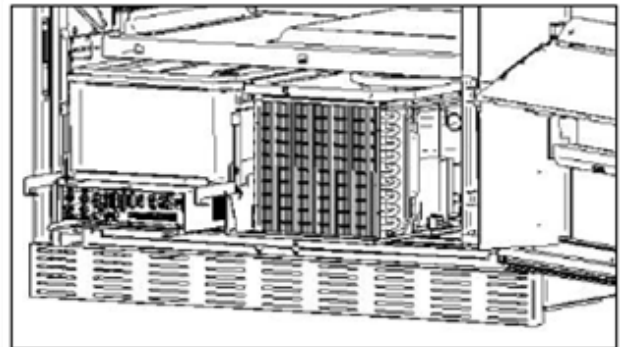
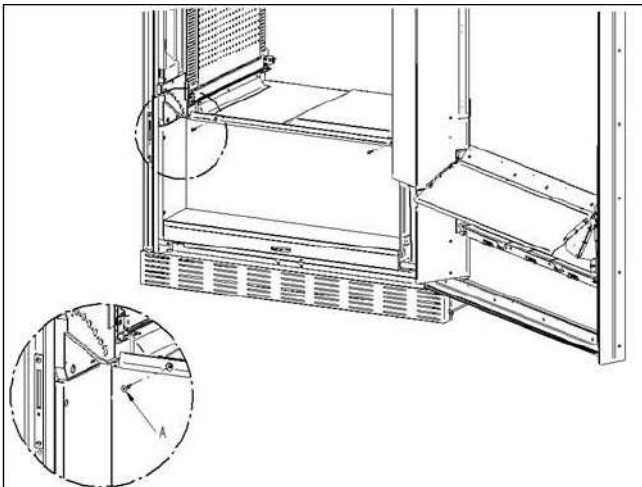

<ul style="list-style-type: none"> • KIT FLASCHENAUSTEILUNG  <p>Die Stange kann je nach geladenem Flaschentyp in 6 verschiedenen Löchern angebracht werden</p> <p>ACHTUNG: Die Stange zum Entnehmen der Flaschen darf nicht benutzt werden, um den Schacht herauszuziehen.</p>	
--	--

11.9 ANLEITUNG FÜR DEN AUSTAUSCH DER INNENBELEUCHTUNG

	<ul style="list-style-type: none"> • Das Gerät mit dem Hauptschalter ausschalten und den Stecker ziehen. • Die Haupttür öffnen. • Die Abdeckung der Lichtquelle entfernen. • Die Lichtquelle wechseln. • Die Montage geht in umgekehrter Reihenfolge vor sich.
---	---

12 REINIGUNGSANWEISUNGEN

	Diese Tätigkeiten müssen von Personal ausgeführt werden, das praktische Erfahrungen mit dem Gerät besitzt, weil es sich hier um Sicherheit und Hygiene
---	---

Um einen einwandfreien Betrieb des Automaten über lange Zeit hinweg garantieren zu können, muss dieser entsprechend gewartet werden. Dieses Kapitel befasst sich mit den Wartungsarbeiten und mit den entsprechenden Zeitabständen, in denen diese vorzunehmen sind. Die Angaben sind allerdings nur Richtwerte, da hierbei verschiedene Faktoren wie die Produktsorte, die Umweltbedingungen und besonders die Feuchtigkeit eine entscheidende Rolle spielen. Die in diesem Abschnitt angegebenen Operationen erschöpfen nicht die Maschinenwartung. Alle nachstehend erläuterten Arbeiten dürfen erst bei abgeschaltetem Automaten vorgenommen werden. Der Automat darf nicht unter direktem Wasserstrahl bzw. mit Hochdruck gereinigt werden. Edelstein- und lackierte Fläche mittels ungiftiger Reinigungsmittel sorgfältig reinigen, um Anrostung oder chemische Reaktion zu vermeiden.

12.1 WICHTIGE REINIGUNGSPUNKTE

Bei der Verwendung der Reinigungsprodukte sind die Angaben, die auf dem Etikett zu den Dosiermengen gemacht werden, genau einzuhalten. Keine zu "aggressiven" Reinigungsmittel benutzen, weil sie einige Teile schädigen könnten. Der Hersteller lehnt jede Haftung für Schäden ab, die durch die fehlerhafte Anwendung dieser Reiniger oder durch die Verwendung giftiger Substanzen entstehen.

Mit Desinfektionsmitteln (Chlorreiniger oder ähnlichem) 	Gehäuseinneres (Schubladenbereich), Schubladen, Schauglas. Rückstände von Reinigern, Desinfektionsmitteln und Lebensmitteln sind mit einem feuchten Schwämmchen zu entfernen, bevor die Maschine wieder in Betrieb genommen wird.	Bei jedem Auffüllen, spätestens aber nach 5 Tagen
---	--	---

Mit Staubsauger oder Druckluftgebläse 	Den Schmutz vom Verflüssiger entfernen. Prüfen, ob zwischen Vorder- und Rückseite des Verflüssigers Luft strömen kann. Das Gehäuseinnere nach diesem Vorgang stets reinigen.	monatlich
---	---	-----------

Wenn diese Tätigkeit nicht richtig durchgeführt wird, kann das Kühlsystem schweren Schaden nehmen.

12.2 STILLSTAND

Wenn eine längere Stillstandszeit des Gerätes vorauszusehen ist, müssen geeignete Vorkehrungsmaßnahmen getroffen werden, um Gefahrensituationen bei der Inbetriebnahme zu vermeiden. Unter einer langen Stillstandsdauer versteht man einen Gesamtzeitraum der Außerbetriebsetzung von mehr als einem Monat.











Bei längeren Ruhezeiten ist es notwendig:

- Das Gerät sorgfältig zu reinigen und zu trocknen;
- Es zu sorgfältig zu kontrollieren. Beschädigte sowie abgenutzte Teile sind zu ersetzen;
- Überprüfen Sie den festen Sitz der Schrauben und Schraubenbolzen;
- Nach Unterbringung in geschützter Umgebung das Gerät bedecken.

Die Wiederinbetriebnahme des Verkaufsautomaten muß gemäß den Erläuterungen im Abschnitt "Installation" dieses Handbuches erfolgen. Besondere Vorsicht ist beim Vertrieb von Lebensmittelprodukten geboten (siehe Abschnitt "Verwendung des Verkaufsautomaten zur Abgabe von Lebensmittelprodukten").

ÍNDICE

1	GENERALIDADES	3
1.1	IDENTIFICACIÓN DE LA MÁQUINA.....	3
1.2	DISPOSICIÓN DE LOS ADHESIVOS.....	4
1.3	GUÍA PARA LA CONSULTA	6
1.4	SEGURIDAD.....	7
2	USO DISTRIBUIDOR AUTOMÁTICO PARA LA VENTA PRODUCTOS ALIMENTICIOS	11
2.1	ESTIMACIÓN DEL IMPACTO DE LOS AJUSTES DE TEMPERATURA EN LOS RESIDUOS ALIMENTARIOS	12
3	CARACTERÍSTICAS TÉCNICAS.....	13
4	COMPONENTES PUERTA	16
5	COMPONENTES INTERNOS	17
6	TRANSPORTE, MOVIMIENTO, ALMACENAMIENTO Y DESEMBALAJE	18
6.1	TRASPORTE Y ALMACENAMIENTO  	18
6.2	DESEMBALAJE  	18
6.3	INSTALACIÓN  	19
6.4	ADVERTENCIAS PARA LA INSTALACIÓN.....	20
6.5	CONFIGURACIÓN DEL SISTEMA DE PAGO.....	20
7	ADVERTENCIAS PARA LA DEMOLICIÓN DE LA MÁQUINA.....	20
8	MANEJO DEL DISTRIBUIDOR.....	21
8.1	CARGA PRODUCTOS EN LA ZONA CAJONES 	21
8.1.1	ADVERTENCIAS SOBRE LA CARGA DE PRODUCTOS 	21
8.2	DISTANCIADORES DE PRODUCTOS EN CAJONES.....	22
8.3	EXPULSOR DE PRODUCTOS	22
8.4	OPERACIONES DE VENTA DE UN PRODUCTO.....	22
9	TECLADO FUNCIONES DE PROGRAMACIÓN  .....	23
9.1	 PARÁMETROS DE LA MÁQUINA	25
9.1.1	 CONFIGURACIONES	26
9.1.2	 FOTOCÉLULAS.....	27
9.1.3	 GRUPO REFRIGERANTE	29
9.1.4	 SISTEMAS DE PAGO.....	30
9.1.5	 TEMPORIZADOR	34
9.1.6	 PANTALLA DE LOS CAJONES.....	35
9.1.7	 GESTIÓN DE LAS SELECCIONES.....	37

9.1.8		CLONACIÓN	51
9.1.9		AUDIT.....	51
9.1.10		PRUEBA SALIDAS.....	52
9.2		PANEL DE CONTROL.....	52
9.2.1		ACTUALIZAR TIPO INTERFAZ.....	53
9.2.2		ACTUALIZACIÓN DE LA PERSONALIZACIÓN	55
9.2.3		ACTUALIZACIÓN CONFIGURACIÓN	56
9.2.4		ACTUALIZACIÓN MULTIMEDIA	57
9.2.5		PARÁMETROS DE IDENTIFICACIÓN	58
9.3		DATOS DE VENTA	58
9.4		EXPORTAR DATOS EVA-DTS.....	59
9.5		ACTUALIZAR MAINBOARD	59
9.6		PRUEBA DE VENTA.....	60
9.7		MOSTRAR FOTO	60
10		TABLA CÓDIGOS DE ERRORES	61
11		REGULACIONES	62
11.1		ESPIRALES.....	62
11.2		SUSTITUCIÓN ESPIRAL Y GRUPO MOTOR EXPULSOR	62
11.3		PROCEDIMIENTO PARA EL DESMONTAJE DE LOS CAJONES 	63
11.4		VARIACIÓN DE CAJONES 	63
11.5		PROCEDIMIENTO DE CAMBIO DE BARANDILLA PARA LA GESTIÓN DE LAS TEMPERATURAS 	64
11.6		INSTRUCCIÓN PARA FIJAR EL CABLEADO DEL CAJÓN 	65
11.7		INSTRUCCIONES PARA LA CONVERSIÓN DE LOS CAJONES 	66
11.8		ACCESO AL CUADRO ELÉCTRICO Y AL GRUPO REFRIGERANTE 	67
11.9		INSTRUCCIONES PARA SUSTITUIR EL APARATO DE ILUMINACIÓN INTERIOR.....	67

12	INSTRUCCIONES PARA LA LIMPIEZA.....	68
12.1	PUNTOS DE LIMPIEZA IMPORTANTES	68
12.2	INACTIVIDAD	68

1 GENERALIDADES

	Este manual ha sido redactado para el modelo más completo: por consiguiente, es posible encontrar descripciones o explicaciones que no correspondan a la propia máquina.
---	--

La presente documentación constituye parte integrante de la máquina y, por lo tanto, debe adjuntarse con cualquier transferencia de propiedad o cambio de ubicación.

Antes de proceder a la instalación y al uso del distribuidor, es necesario leer estrictamente y comprender el contenido de este manual, ya que contiene importantes informaciones respecto a la seguridad en la instalación, las normas de empleo y las operaciones de mantenimiento.

El presente manual sirve para proporcionar todas las informaciones necesarias para poder operar en régimen de seguridad al personal responsable del funcionamiento de la máquina y el responsable del funcionamiento normal de la misma.

También aconsejamos contactar con la Casa Constructora para cualquier necesidad de información de recambios o accesorios; se prohíbe realizar o efectuar cualquier tipo de operación de la que no se ha entendido perfectamente la forma exacta de proceder.

Siempre tiene que haber un manual o una copia del mismo cerca de la máquina para que el operario pueda consultarlo; se aconseja un lugar lejos del calor, la humedad y agentes corrosivos (aceite, lubricantes, productos corrosivos).

El manual se debe consultar procurando no dañarlo; no se deben quitar páginas, substituir o borrar información o modificar su contenido.

Eventuales actualizaciones y las páginas ilustrativas de los accesorios, son una integración al presente manual y por tanto deben añadirse al mismo.

Para acceder al área de repuestos en línea, ingresar a la siguiente dirección:

<https://ricambi.fas.it>

En el Manual del usuario, para los usos previstos por el Reglamento, encontrará la Etiqueta Energética. Se recuerda que la etiqueta energética debe ser colocada en el Distribuidor solo en el punto de venta: es decir, el lugar donde los equipos de refrigeración con función de venta directa son expuestos u ofrecidos para la venta, el alquiler, o bien, la locación-venta.

Además, se recuerda que los datos que se encuentran en la etiqueta energética ya no son válidos del momento en que la máquina es modificada por terceros (a título de ejemplo y no exhaustivo: montaje de periféricos).

En caso de que sea necesario corroborar los datos, encuadrar el código Qr arriba a la derecha en la etiqueta: será redireccionado a la Base de Datos Europea de los Productos Eprel, donde encontrará los originales de los datos declarados

1.1 IDENTIFICACIÓN DE LA MÁQUINA

Las páginas siguientes de este fascículo ilustran cómo debe hacer el usuario para identificar el producto DISTRIBUIDOR AUTOMÁTICO; Dicha información es muy importante en el tiempo con el objetivo de garantizar al fabricante la posibilidad de dar al usuario velocidad y seguridad, información técnica de cualquier tipo o bien facilitar la gestión de los recambios.

	No estropear o eliminar los soportes necesarios para la identificación del producto ni los adhesivos de seguridad.
---	--

El soporte de identificación es la placa plastificada en la que se presentan los datos que se deben mencionar al fabricante en caso de necesidad.

Dicha placa es la única que reconoce el fabricante como instrumento de identificación del producto.

1.2 DISPOSICIÓN DE LOS ADHESIVOS

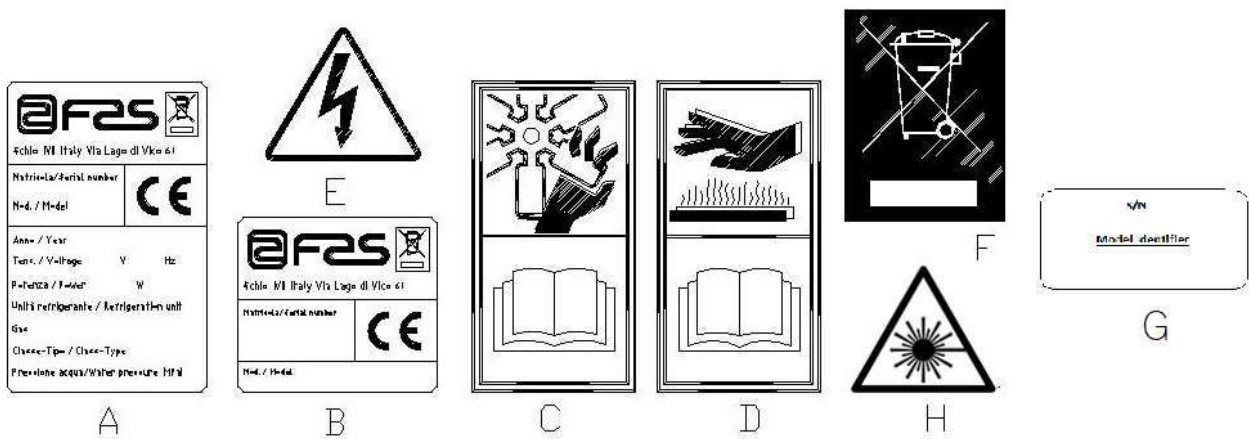





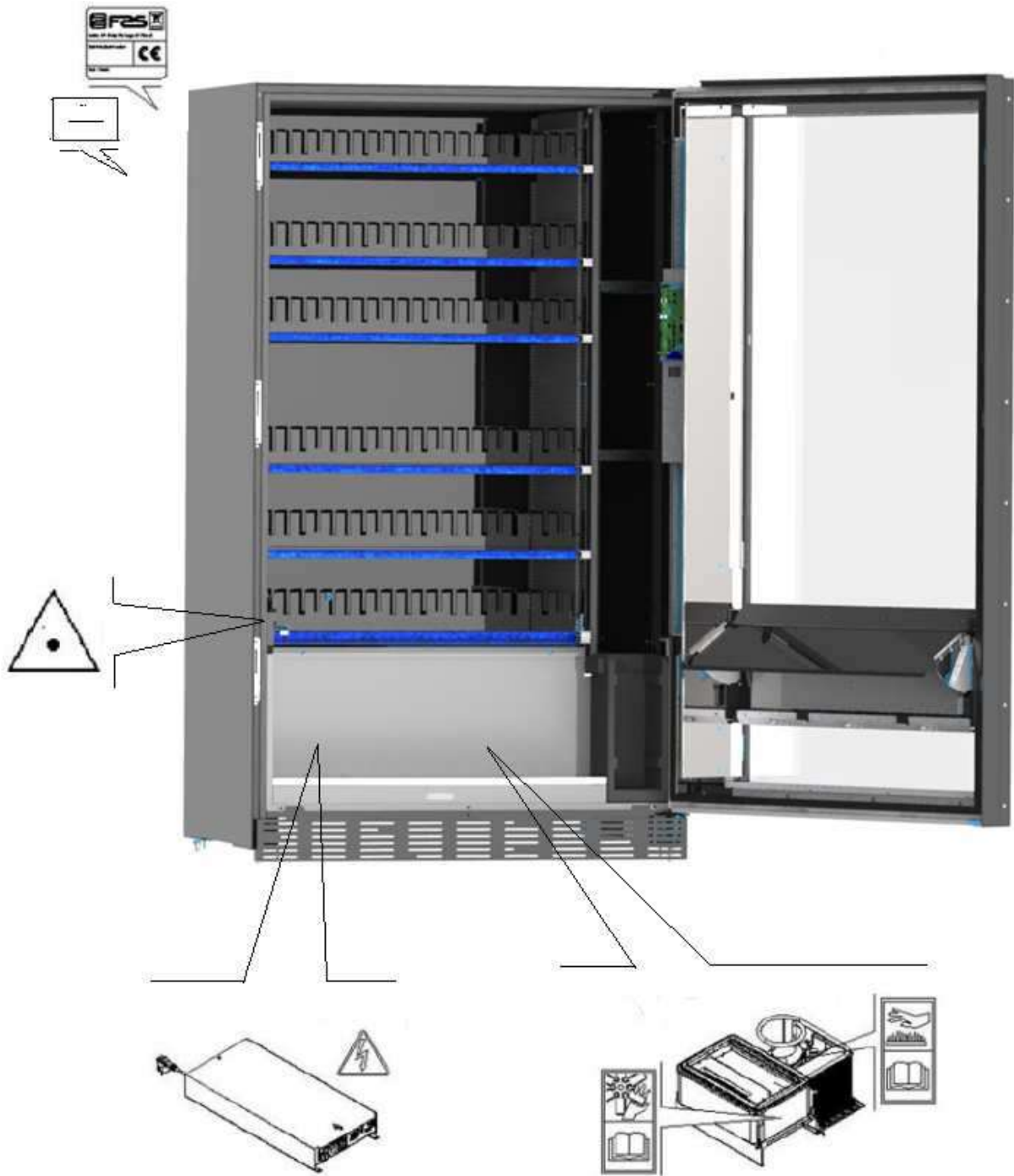

O	Placa de identificación completa
B	Placa de identificación
C	Adhesivo de seguridad que indica el peligro de cuerpos giratorios
D	Adhesivo de seguridad con el que se indica la presencia de superficies con temperatura elevada
E	Adhesivo de seguridad que indica la presencia de tensión eléctrica
F	Eliminación conforme a la normativa EU 2002/96/CE, según lo previsto por las normas nacionales.
G	Placa de identificación de la familia energética
H	(ILUMINACIÓN DEL LED) RADIACIÓN LÁSER – NO MIRAR AL RAYO LÁSER - PRODUCTO LÁSER CLASE 2

La placa de identificación completa "A", que presenta todos los datos de la máquina, está situada en el interior de la caja (ver el esquema a continuación). Si en el lado de la caja hay serigrafías, la placa «B» se sitúa en la parte superior derecha de detrás de la caja.

Asimismo, el número de fabricación está indicado en los componentes más importantes de la máquina (tarjetas del compresor, ventiladores, etc.).



1.3 GUÍA PARA LA CONSULTA



SÍMBOLO	SIGNIFICADO	COMENTARIO
	PELIGRO	Indica un peligro con riesgo, incluso mortal.
	ADVERTENCIA	Indica una advertencia o una nota sobre las funciones claves o sobre información útil. Prestar la máxima atención a los bloques de texto indicados por este símbolo. Se requiere al personal autorizado para el mantenimiento de medir los valores de medición, de controlar las señalizaciones, comprobar la correcta posición de los elementos de la máquina, etc. antes de proceder a un determinado comando u operación.
	ACTIVIDAD/MANTENIMIENTO ORDINARIO	<i>Se entiende como mantenimiento ordinario:</i> la recarga, la programación de parámetros de control, el cobro y la limpieza de las zonas a contacto con los alimentos.
	ACTIVIDAD/MANTENIMIENTO EXTRAORDINARIO	<i>Se entiende como mantenimiento extraordinario:</i> las actividades de mantenimiento más o menos complejas (mecánicas, eléctricas, etc.) en situaciones particulares o acordadas con el usuario y no consideradas en la actividad de mantenimiento ordinaria.
 	RECICLAJE	Obligatorio eliminar los materiales respetando el medio ambiente.

Poner especial atención a los textos marcados en negrita, con una letra más grande o subrayada, ya que se refieren a operaciones o informaciones de mayor importancia.

Los esquemas eléctricos que se adjuntan son de uso exclusivo de personal técnico especializado autorizado por el fabricante para llevar a cabo tareas de mantenimiento y control extraordinarios.

A partir de ahora en el manual, al referirse a la máquina con el término «delante» o «anterior» se entiende el lado de la puerta, mientras que con el término «detrás» o «posterior» se entiende el lado opuesto; los términos «derecha» e «izquierda» se refieren al operador situado en el lado anterior de la máquina y situado en esa dirección.

Para toda operación que deba efectuarse en la máquina, debe tomarse como referencia el nivel de capacitación descrito a continuación para determinar el personal que puede desarrollarla.

Usuario final	Personal sin competencias específicas, capaz de llevar a cabo sólo operaciones de compra y retirada del producto, mediante el uso de los mandos a la vista de la máquina, o bien siguiendo las instrucciones de la pantalla
Operador encargado del mantenimiento ordinario	Personal capaz de desarrollar las tareas de la categoría anterior y, además, trabajar según las instrucciones señaladas con el símbolo  incluidas en este manual
Operador encargado del mantenimiento extraordinario	Personal que puede desarrollar las tareas de la calificación anterior y, además, operar según las instrucciones que figuran con ambos símbolos  incluidos en este manual. En algunos casos, los técnicos especializados deben poder trabajar incluso con las protecciones excluidas, por tanto en condiciones de seguridad precarias. De todos modos, todas las operaciones con órganos en movimiento y/o en presencia de tensión deben desarrollarse en casos excepcionales y sólo si es efectivamente imposible trabajar en condiciones de seguridad adecuadas. El acceso a estas zonas solo se debería permitir a las personas que conozcan y tengan experiencia práctica del aparato, sobre todo en temas de seguridad e higiene.

Las operaciones que se describen en este manual relacionadas con cada fase del ciclo de vida de la máquina se han sido analizadas atentamente por el fabricante; por lo tanto el número de los operarios y la calificación requerida para cada una de ellas son aquellos más idóneos para llevar a cabo mejor la función.

1.4 SEGURIDAD

 Este aparato puede ser utilizado por niños mayores de 8 años y por personas con capacidades físicas, sensoriales o mentales reducidas, o con experiencia y conocimientos insuficientes, siempre que sean supervisados o instruidos sobre cómo usar el aparato de manera segura y sobre los peligros que conlleva.

 El uso de accesorios o componentes no originales puede comprometer la seguridad de la máquina. Fas no se asume ninguna responsabilidad por el empleo de piezas o accesorios no originales, y se considera eximida de cualquier daño directo o indirecto que pudiera derivar de tal comportamiento. La variedad de productos similares en comercio impide a Fas comprobar dichos componentes. Atención: el uso de partes y recambios no originales puede anular la garantía que cubre la máquina.

 **La fabricación y el análisis de la seguridad del distribuidor automático tienen como referencia las normas vigentes.**
El cable de alimentación es de tipo con clavija no separable. La eventual sustitución del cable de conexión debe ser realizada exclusivamente por personal cualificado del servicio técnico.
Cualquier intervención que difiera del mantenimiento ordinario se debe realizar con la clavija de alimentación no enchufada.

 Es obligatorio usar prendas de vestir adecuadas como se ha previsto en este manual y por las leyes vigentes en el País en el que se utiliza la máquina; De todas formas, se deben evitar prendas largas o amplias, cinturones, anillos y cadenas los cabellos si son largos deben recogerse en un gorro adecuado.

Está terminantemente prohibido hacer funcionar la máquina con las protecciones fijas y/o móviles desmontadas y con los dispositivos de seguridad excluidos.

Está absolutamente prohibido sacar o menoscabar los dispositivos de seguridad.

No realizar ningún mantenimiento o regulación en la máquina sin haber leído o comprendido el contenido de este manual.

Las operaciones de regulación con los sistemas de seguridad reducidos o parcialmente excluidos, deben efectuarlas una persona sola y, durante su desarrollo debe prohibirse el acceso a la máquina a personas no autorizadas; si es posible, debe mantenerse abierta sólo una protección cada vez.



Después de haber efectuado una operación de regulación o de mantenimiento con los sistemas de seguridad reducidos, hay que restablecer lo antes posible el estado de la máquina con todas las protecciones activas.

El escrupuloso respeto de las operaciones de mantenimiento periódicas indicadas en este manual es necesario para trabajar en condiciones de seguridad y para mantener eficiente la máquina.

Comprobar el buen estado de las etiquetas de seguridad y estudiar su significado: son necesarias para evitar accidentes; si están deterioradas, perdidas o pertenecen a componentes sustituidos, se deben reemplazar con otras solicitadas a la Casa Fabricante colocándolas en su posición exacta como se indica en este manual



Recuerde que un operador prudente y en buenas condiciones psicofísicas es la mejor seguridad contra cualquier accidente.



Está totalmente prohibido utilizar los esquemas eléctricos para realizar modificaciones en la máquina.



Emplear una cantidad de operarios diferente o con cualificación inferior a la requerida, podría poner en peligro la seguridad del personal que se encuentra trabajando o en las cercanías de la máquina.



Los productos alimentarios que dispensa el distribuidor automático se venden en envases herméticamente cerrados.

Atenerse escrupulosamente a las indicaciones del productor relativas a la fecha de caducidad de cada uno de los productos y a la temperatura de mantenimiento

El distribuidor automático debe considerarse un instrumento idóneo para el mantenimiento de la temperatura de los productos y **NO** para su enfriamiento.

Si los productos alimenticios son frescos y/o fácilmente perecederos y de todos modos en todos los casos previstos por la legislación vigente, hay que:

programar la temperatura interna del distribuidor automático conforme con las leyes en vigor;

durante el transporte hasta el distribuidor automático, mantener los productos a las temperaturas previstas por las leyes en vigor.



Este distribuidor lleva incorporado el dispositivo de "seguridad frigorífica" conforme con las normas de conservación de los géneros alimenticios frescos vigentes en algunos países y permite mantener estos productos en las condiciones previstas por el manual, siempre que estos productos hayan sido introducidos con ya la correcta temperatura de conservación tal como prescriben estas normas.

El incumplimiento de esta regla podría provocar la actuación de la "seguridad frigorífica".



Con el fin de garantizar el funcionamiento correcto del distribuidor, no es posible modificar las posiciones de los cajones.

**ATENCIÓN:**

El uso de la versión “T.A.” (temperatura ambiente) del distribuidor sin grupo refrigerante, NO prevé la venta de productos alimenticios.



En caso de incendio no deben usarse chorros de agua contra la máquina porque podrían provocar cortocircuitos con consiguientes accidentes incluso mortales para las personas presentes.



Empujar la máquina accionando el interruptor general y quitar el enchufe antes de iniciar las operaciones de limpieza. No lavar el distribuidor con chorros de agua directos y/o de alta presión.



No sumergir la caja recaudadora en el agua,
NO usar solventes o esponjas metálicas,
NO usar lubricantes en aerosol





No almacenar sustancias explosivas como botes de aerosol con un propelente inflamable en este aparato



Este aparato está destinado a utilizarse en aplicaciones domésticas y similares, como por ejemplo:

- áreas de cocina para el personal en tiendas, oficinas y otros lugares de trabajo;
- turismo rural y clientes de los hoteles, moteles y otros ambientes de tipo residencial;
- ambientes tipo bed and breakfast;
- catering y aplicaciones similares, no minoristas.

	<p>El aparato estará conectado a una red de alimentación provista de puesta a tierra, conforme a las legislaciones vigentes. Se recomienda tener en cuenta que la red de alimentación eléctrica del distribuidor deberá estar dotada de un dispositivo de desconexión con apertura de los contactos de al menos 3 mm. Dejar el enchufe accesible después de haber efectuado la instalación. No está admitido el uso de prolongadores, adaptadores ni tomas múltiples.</p>
	<p>ATENCIÓN: Cuando coloque el aparato, comprobar que el cable de alimentación no esté atascado o dañado</p>

2 USO DISTRIBUIDOR AUTOMÁTICO PARA LA VENTA PRODUCTOS ALIMENTICIOS

	<p>ATENCIÓN: La determinación y la programación de las temperaturas de mantenimiento de los productos alimenticios deben llevarse a cabo conforme con lo establecido por el productor y por la legislación vigente. Estas funciones deben asignarse a personal adecuadamente cualificado escogido por el gestor de la instalación.</p>
---	---

A través del distribuidor automático pueden venderse productos alimenticios.

Los productos alimenticios vendibles son:

- caramelos, avellanas, goma de masticar y golosinas similares
- galletas crackers y productos de horno similares
- Alimentos con un nivel de pH no superior a 4,6 o con un valor de actividad del agua (Aw) a 25°C no superior a 0,85
- Alimentos conservados a una temperatura no superior a 5°C por los periodos especificados por el fabricante, pero no superior a 5 días
- Alimentos en recipientes cerrados herméticamente
- Alimentos tratados para prevenir su deterioro

2.1 ESTIMACIÓN DEL IMPACTO DE LOS AJUSTES DE TEMPERATURA EN LOS RESIDUOS ALIMENTARIOS

	<p>ATENCIÓN: El uso de los parámetros de programación correctos permitirá la gestión de los productos alimentarios hasta su fecha de caducidad natural, minimizando así el desperdicio. Por otro lado, se recomienda un análisis correcto de Haccp, para que los ajustes de seguridad de refrigeración (Health Control) no sean demasiado estrictos con respecto a los parámetros de temperatura externos: recordar que, por ley, cada vez que se activa el sistema de seguridad, es obligatorio desechar todos los productos perecederos.</p>
---	---

3 CARACTERÍSTICAS TÉCNICAS

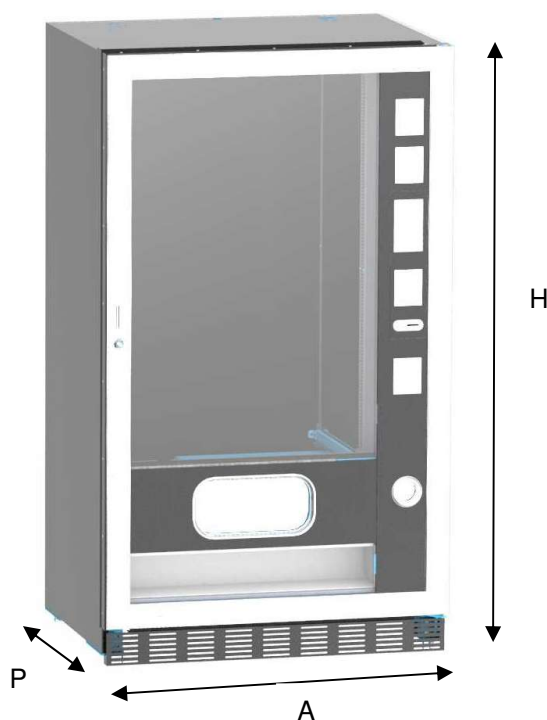

E
S
P
A
Ñ
O
L

Altura	H = 1830 mm
Largo	L = 910 mm (FASTER 900 SA) L = 1060 mm (FASTER 1050 SA)
Ancho	P = 790 mm
Peso (sin embalaje)	270 kg (FASTER 900 SA) 340 kg (FASTER 1050 SA) 240 kg (FASTER 900 SA - T.A.) 310 kg (FASTER 1050 SA - T.A.)
Tensión nominal	véase la placa de identificación
Potencia nominal	véase la placa de identificación
Condiciones ambientales límites de funcionamiento	Temperatura ambiente máxima de 32°C Temperatura ambiente mínima de 3°C Humedad relativa máxima del 65%
Sistema de refrigeración	De compresión - clase N - Evap. Ventilado Descongelación cíclica
Sistema de venta	FIFO
Ventanilla retiro del producto	1
Peso máx. por cajón	15 kg Uniformemente distribuido 30 kg Uniformemente distribuido (guías reforzadas)
Nivel de presión sonora ponderado «A»	Inferior a 70 dB

ESPIRALES FASTER 1T

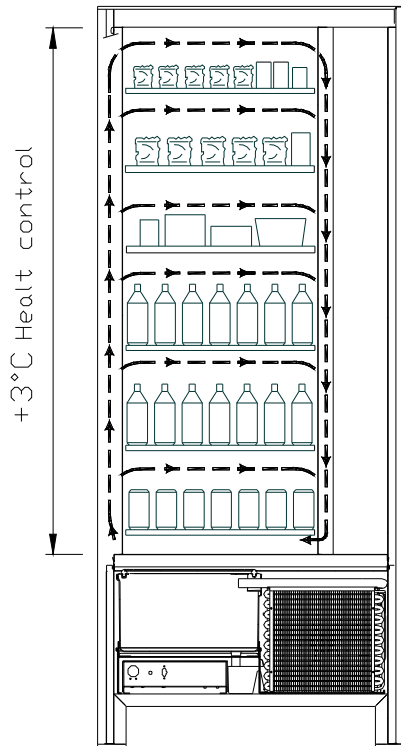

- Todos los cajones se podrán configurar con una temperatura de +3°C, que permite conservar bien las sustancias alimenticias pues con temperaturas superiores se deteriorarían. En esta área, cumpliendo las normas "haccp" (hazard analysis and critical control points), se ha previsto un control, llamado "seguridad refrigeración", para impedir la venta del producto en el caso de que se supere la temperatura a la que el producto podría deteriorarse.

ESPIRALES FASTER 2T, con un sistema electrónico permite disponer de dos áreas con temperatura diversificada, y precisamente:

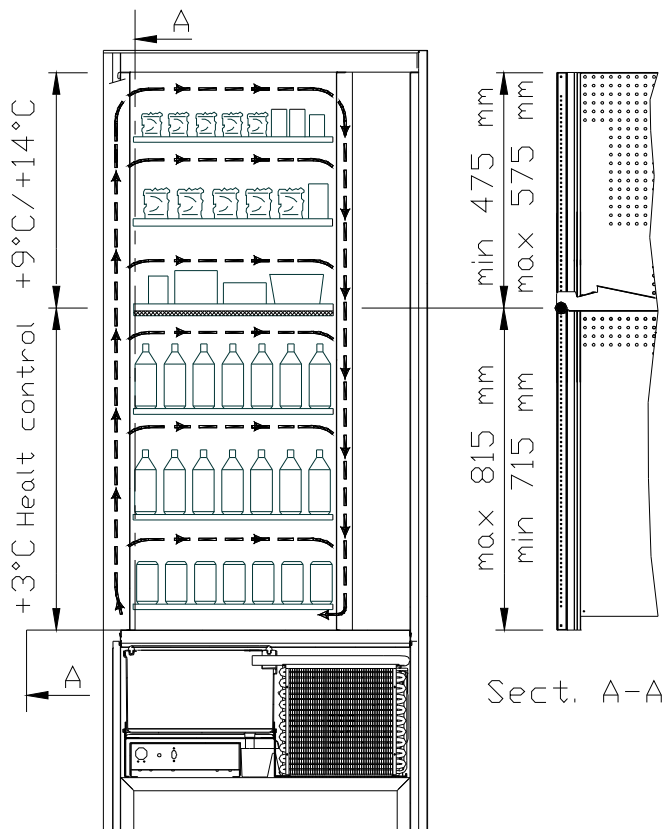

- **área de cajones superiores** en la que la temperatura está estratificada de +9°C a +14°C y es ideal para los productos de larga conservación.
- **área de cajones inferiores** en la que la temperatura programable a +3°C permite la buena conservación de las sustancias alimenticias que se deteriorarían con temperaturas superiores. En esta área, cumpliendo las normas "haccp" (hazard analysis and critical control points), se ha previsto un control, llamado "seguridad refrigeración", para impedir la venta del producto en el caso de que se supere la temperatura a la que el producto podría deteriorarse.

Las dos zonas están aisladas entre sí mediante un panel aislante.

ESPIRALES FASTER 3T (todos los productos se conservan a temperatura óptima).

ESPIRALES FASTER 3T, con un sistema electrónico permite disponer de tres áreas con temperatura diversificada, y precisamente:

- **área del cajón superior** con temperatura de cerca de +10°C y que resulta ideal para los productos de larga conservación.
- **área de los cajones centrales** con temperatura programable a +3°C, que permite la buena conservación de las sustancias alimenticias deteriorables con temperaturas superiores. En esta área, cumpliendo las normas "haccp" (hazard analysis and critical control points), se ha previsto un control, llamado "seguridad refrigeración", para impedir la venta del producto en el caso de que se supere la temperatura a la que el producto podría deteriorarse.
- **área de los cajones inferiores** con temperatura de cerca de +6°C, ideal para bebidas y/o productos de larga conservación.

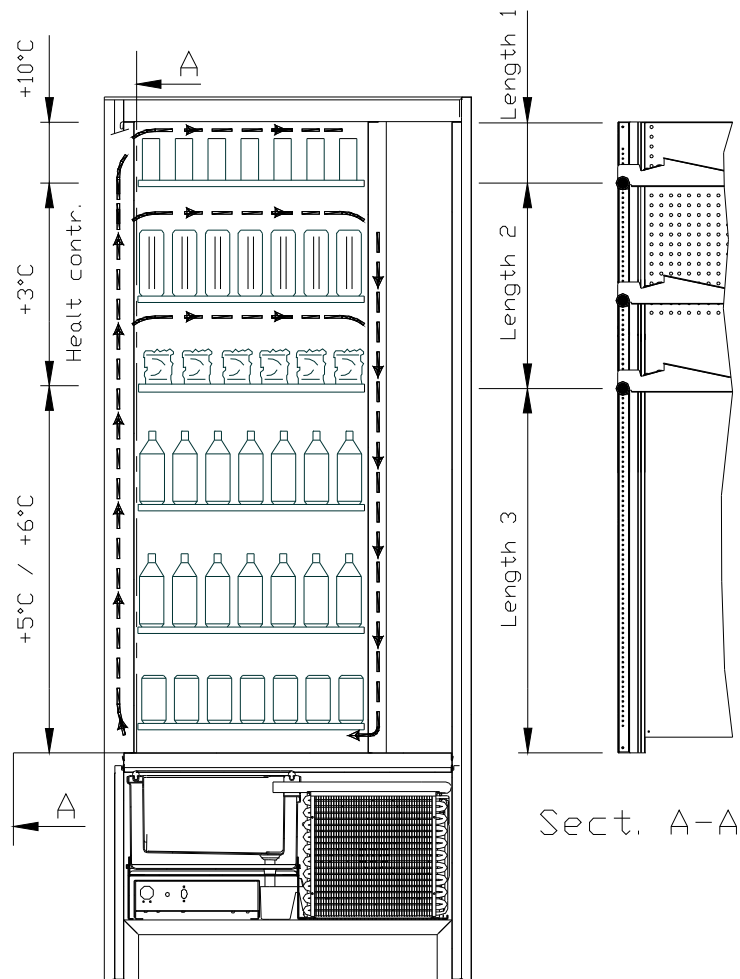

4 COMPONENTES PUERTA

- 1 **Display:** En el display aparece la cantidad total de monedas introducidas así como la referencia y el precio de la selección y todos los mensajes de funcionamiento. En caso de avería de la máquina, el display visualiza el número de alarma que ha intervenido.
- 2 **Botón de devolución:** desbloquea las monedas atascadas en la caja recaudadora y las envía a la bandeja de recuperación de monedas.
- 3 **Ranura para las monedas:** la usa el cliente para pagar el importe del producto seleccionado.
- 4 **Compuerta de retirada:** la usa el cliente para retirar el producto comprado.
- 5 **Bandeja para recuperar las monedas:** ubicada en la parte inferior, se utiliza para restituir el cambio.
- 6 **Cerradura puerta.**
- 7 **Cubrepiernas**

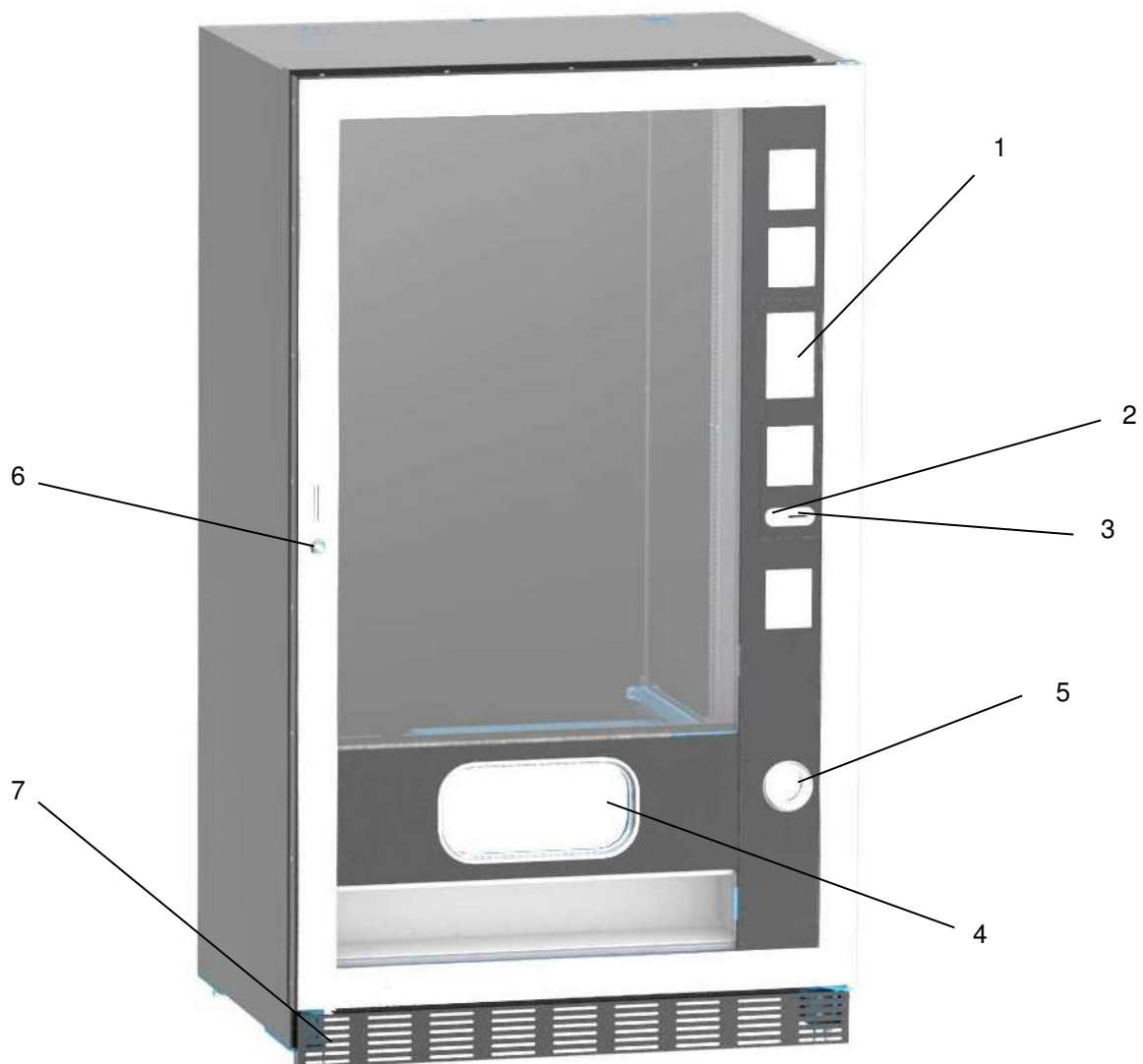

fig. 1

5 COMPONENTES INTERNOS

- 1 **Tarjeta principal:** está puesta en el interior de la caja recaudadora y gestiona las diferentes funciones del distribuidor.
- 2 **Grupo frigorífico:** está colocado en la parte inferior de la caja, detrás del bolsillo de donde se retiran los productos y su función es mantener dentro del distribuidor la temperatura establecida.
- 3 **Panel eléctrico:** el panel eléctrico situado en la parte inferior del distribuidor, detrás de la bolsa de recuperación, acoge todas las conexiones eléctricas, así como la tarjeta de potencia y los fusibles.
- 4 **Micro puerta:** envía a la tarjeta información de «puerta abierta».
- 5 **Caja monedas**
- 6 **BARRA DISPLAY PRECIOS:** una barra retroiluminada que muestra claramente, en correspondencia con cada producto, su precio y número de selección. **(si presente)**

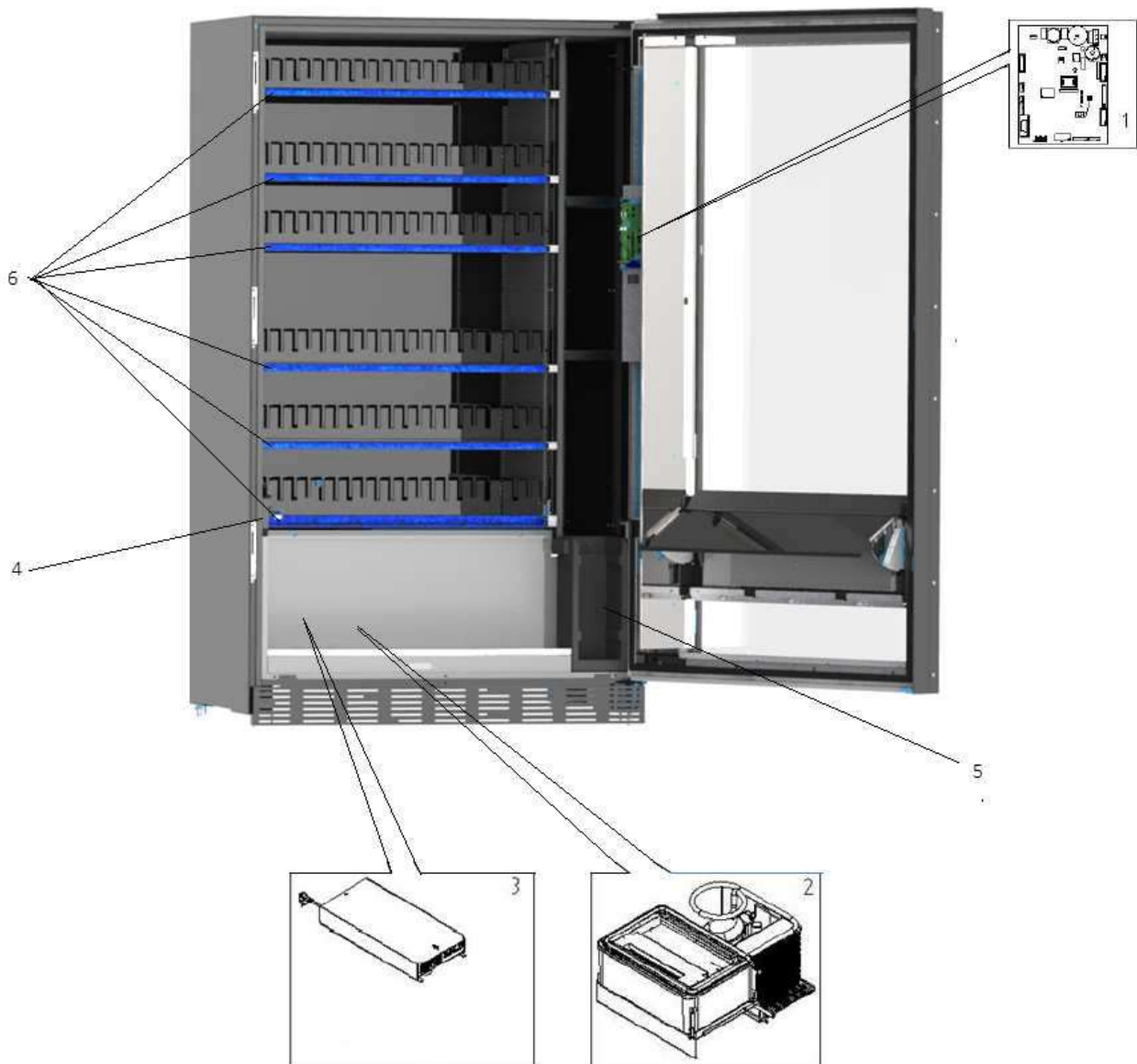

fig. 2

6 TRANSPORTE, MOVIMIENTO, ALMACENAMIENTO Y DESEMBALAJE



En el caso en que se hubiesen verificado daños, avisar inmediatamente al expedidor.

6.1 TRASPORTE Y ALMACENAMIENTO

A fin de no provocar daños al distribuidor, las maniobras de carga y descarga, deben efectuarse con particular cuidado.

Las operaciones de carga/descarga deben efectuarse levantando el distribuidor con una carretilla elevadora manual o motorizada, situando las horquillas en la parte inferior del pallet.

El desplazamiento por trechos cortos, por ejemplo, en el interior de un establecimiento o de una oficina, puede efectuarse sin la utilización del pallet, con el máximo cuidado para no dañar el distribuidor. Sin embargo, siempre está **prohibido**:

- Inclinarse el distribuidor;
- Arrastrar el distribuidor con sogas o similares;
- Levantar el distribuidor con tomas de fuerza laterales;
- Levantar el distribuidor con cualquier embrague o soga;
- Sacudir o traquetear el distribuidor y su embalaje.



Se desaconseja vivamente volcar el distribuidor para evitar que el aceite contenido en el compresor se vuelque y deje de garantizar su correcta lubricación, provocando averías durante la puesta en marcha. Si se inclina el distribuidor, situar el mismo en un ambiente con temperatura no inferior a 18°C, luego dejar pasar como mínimo 2 horas antes de ponerlo en funcionamiento.

En cuanto al almacenamiento de las máquinas es ideal que el ambiente de conservación sea bien seco con temperaturas comprendidas entre 0 y +40°C.

Cubrir la máquina tras haberla situado en un ambiente protegido y evitar movimientos o golpes accidentales. Se **prohíbe** superponer varias máquinas embaladas. Es necesario mantener la posición vertical indicada por las flechas en el embalaje.

6.2 DESEMBALAJE

Los materiales del embalaje deberán sacarse con atención para no dañar el distribuidor; inspeccionar el interior y el exterior de la caja para comprobar la presencia de eventuales daños. No destruir los materiales de embalaje hasta que el representante de la empresa de transportes no los haya examinado.



Acuérdese de sacar los componentes del embalaje o las partes colocadas dentro del distribuidor automático que podrían impedir el correcto funcionamiento de la máquina.

Para sacar la máquina del pallet, hay que destornillar los 4 tornillos de cabeza hexagonal que fijan la base del distribuidor al pallet, 2 de ellos situados en la parte posterior del distribuidor, 2 en la parte anterior y accesibles abriendo la puerta.

Con el fin de asegurar la apropiada circulación del aire de la unidad de refrigeración, volver a montar, invertidos, los estribos posteriores que fijan el distribuidor al pallet.



Los materiales de embalaje se deben eliminar respetando el medio ambiente y la legislación vigente.



Elevar el distribuidor automático asegurándose de que los pies de soporte sobresalgan del perfil del pallet.

6.3 INSTALACIÓN

El distribuidor debe colocarse en una zona (suelo, entreplanta) ventilada o aireada adecuada para soportar su peso.

	El aparato no es apto para su instalación en exterior, no se debe exponer a los rayos directos del sol o en lugares en los que se puedan usar chorros de agua. El aparato se puede instalar en lugar en los que la temperatura ambiente esté comprendida entre 3°C y 32°C.
---	--

Comprobar que la capacidad de la instalación sea adecuada para la potencia máxima del distribuidor indicada en la placa de datos. En caso de dudas, acudir a personal cualificado profesionalmente. Dicho personal deberá comprobar también que la sección de los cables de la instalación sea idónea para la potencia absorbida por el distribuidor.

	<p>Las siguientes indicaciones son válidas solo para Reino Unido.</p> <p>Los cables del conductor son de colores según el siguiente código: VERDE Y AMARILLO - MASA ---- AZUL - NEUTRO ---- MARRÓN - FASE</p> <p>Como los colores de los cables del conductor de este aparato podrían no corresponder con las marcas de colores de los terminales de la toma, proceder de la siguiente manera: El cable de color VERDE y AMARILLO se debe conectar con el terminal de la toma indicada con la letra E con el símbolo de masa o de color VERDE o VERDE y AMARILLO. El hilo de color AZUL se debe conectar con el terminal de la toma indicada con la letra N o de color NEGRO o AZUL. El hilo de color MARRÓN se debe conectar con el terminal de la toma indicada con la letra L o de color ROJO o MARRÓN.</p>
---	---

	El fabricante declina cualquier responsabilidad por daños debidos al incumplimiento de las precauciones antes indicadas.
---	---

- Una vez efectuadas las conexiones, la máquina debe colocarse cerca de una pared y de manera que la parte posterior se encuentre a una distancia mínima de 7 cm de la misma para permitir una ventilación regular.
- Después de haber colocado el distribuidor, regular los cuatro pies regulables de forma que el distribuidor automático esté en posición perfectamente horizontal; Todas las patas deben tocar el pavimento.
- Montar el cubrepatas anterior.
- Controlar que tanto el cubrepatas anterior como las rejillas detrás y debajo del grupo frigorífico estén siempre limpias y sin obstrucciones.

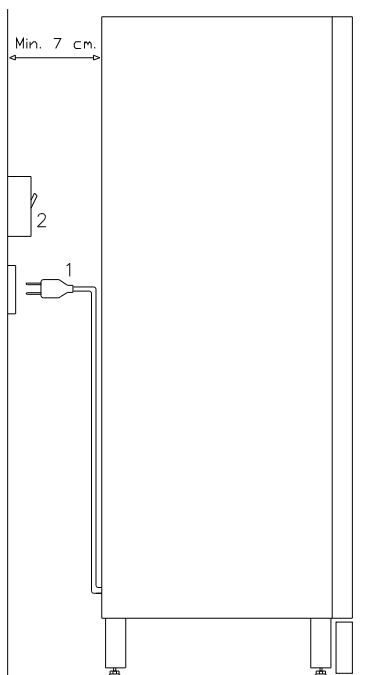

Descripción de las conexiones:

- 1 Enchufe “Schuko”
- 2 Interruptor magnetotérmico diferencial

- Para encender la máquina efectuar las siguientes operaciones. Conectar el cable de alimentación. Si en la pantalla aparece "MEMORY CLEARED" apretar el pulsador situado en la tarjeta principal dentro de la caja recaudadora para inicializar la memoria. En la pantalla aparece el mensaje "PUERTA ABIERTA". El distribuidor automático empezará automáticamente un autotest. Si se localiza ningún error, la máquina estará lista para su uso.
- Programar la máquina (véase cap. "PROGRAMACIÓN"), establecer los PARÁMETROS FRIGORÍFICO (véase el párrafo correspondiente) en conformidad a los productos alimenticios colocados en el distribuidor y programar los precios.
- Si la máquina tiene caja recaudadora con devolución del resto, introducir en los tubos de resto las correspondientes monedas.
- Cargar los productos en la máquina (véase párrafo Carga productos).

6.4 ADVERTENCIAS PARA LA INSTALACIÓN

La máquina se vende sin sistema de pago, por lo tanto, cualquier fallo de la máquina o daños a personas o cosas que se produjeran como consecuencia de una instalación incorrecta del sistema de pago, estarán solo y exclusivamente a cargo de quien ha realizado dicha instalación.

6.5 CONFIGURACIÓN DEL SISTEMA DE PAGO

La conexión y la desconexión de la caja recaudadora se llevarán a cabo con la máquina apagada.

Al lado de la tarjeta principal están puestos los conectores para la conexión de la caja recaudadora. El distribuidor está conformado para sistemas de pago con protocolos EXECUTIVE, MDB y BDV.

- Fijar la caja recaudadora en su soporte, colocándola dentro de los pernos.
- Conectar los conectores de la caja recaudadora a la máquina.
- Regular la rampa de introducción de monedas en la entrada de la caja recaudadora
- Regular las palancas del botón de restitución

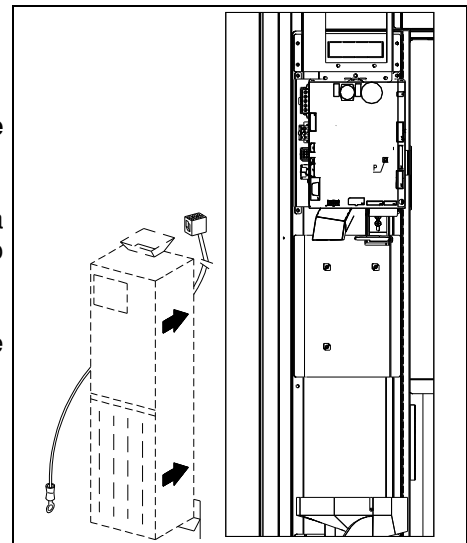

7 ADVERTENCIAS PARA LA DEMOLICIÓN DE LA MÁQUINA

En caso en que se retirara la máquina para demolerla definitivamente, es obligatorio atenerse a las leyes vigentes en tema de protección del ambiente. Todos los materiales ferrosos, plásticos, etc. deben ser llevados a los correspondientes depósitos autorizados. Cabe prestar especial cuidado con:



Gases presentes en la unidad refrigerante que, sean del tipo que fueren (véase la placa de identificación), deben ser recuperados con equipos apropiados a tal fin, por empresas especializadas

Materiales aislantes: deben ser recuperados por empresas especializadas.

En caso de duda, aconsejamos solicitar información a los organismos competentes locales encargados de la eliminación de desechos.

8 MANEJO DEL DISTRIBUIDOR

8.1 CARGA PRODUCTOS EN LA ZONA CAJONES

Una vez llevado a cabo el procedimiento de puesta en funcionamiento y efectuada la programación de la máquina, proceder de la siguiente manera:

- 1) Abrir la puerta.
- 2) Extraer los cajones de uno en uno, tirando hacia afuera, cogiéndolo por la parte inferior, hasta encontrar el punto de retención. El cajón se inclina hacia abajo, facilitando la carga.
- 3) Comenzar la introducción de los productos desde adelante hacia el interior, asegurándose de que todos los espacios sean llenados. La base del producto debe estar situada hacia el fondo del compartimento, exactamente sobre la espira, con la etiqueta hacia la vitrina, de manera tal que el cliente alcance a verla. Todos los productos deben situarse fácilmente entre las espiras. No colocar objetos más grandes: las espirales pueden tener pasos diferentes y, por lo tanto, se puede elegir la espiral apta para el producto que se quiere vender o viceversa, elegir el producto en base a las espirales que se tienen.
- 4) Una vez que se han llenado todos los cajones, asegurarse de que vuelvan a la posición "STANDBY" Se puede dar una vuelta de 45° por vez, a cada espiral. La mayor parte de los artículos son expulsados sin problemas en el momento de la venta, si el extremo de la espiral está colocada a 6 horas. Para los productos en brik, regular el extremo con un anticipo de 90°.

ADVERTENCIAS: Los productos en bolsa o en caja, si no están colocados correctamente pueden provocar problemas. El borde sellado de la bolsa puede ser ubicado debajo del hilo de la espiral, impidiendo de este modo que la bolsa se caiga. Se recomienda doblar el borde hacia adelante y hacia arriba antes de colocar la bolsa en el espacio de la espiral. Productos como por ej. canapés, bizcochos, artículos "frágiles", deberían ser colocados en los cajones más bajos, para que no se dañen con la caída.

8.1.1 ADVERTENCIAS SOBRE LA CARGA DE PRODUCTOS

Verifique en el capítulo CARACTERÍSTICAS TÉCNICAS a qué configuración corresponde su distribuidor automático, para identificar con precisión la zona con el control de "seguridad refrigeración".

Al encender la máquina por primera vez, esperar hasta que se alcance la temperatura de régimen, o sea, unas 12 horas. De cualquier modo, antes de cargar la máquina con los productos refrigerados, controlar que la temperatura en el interior del aparato sea inferior a 4°C.

En el caso de actuación de la "seguridad refrigeración", los productos de las selecciones fuera de servicio se deberán eliminar; también en este caso, al volver a encender la máquina se esperará hasta que se alcance la temperatura de régimen, antes de introducir los nuevos productos refrigerados.

Los productos refrigerados estarán dentro de los términos de seguridad siempre y cuando el tiempo máximo de apertura de la puerta sea de 15 minutos. Por tanto, se recomienda realizar cualquier operación en el menor tiempo posible.

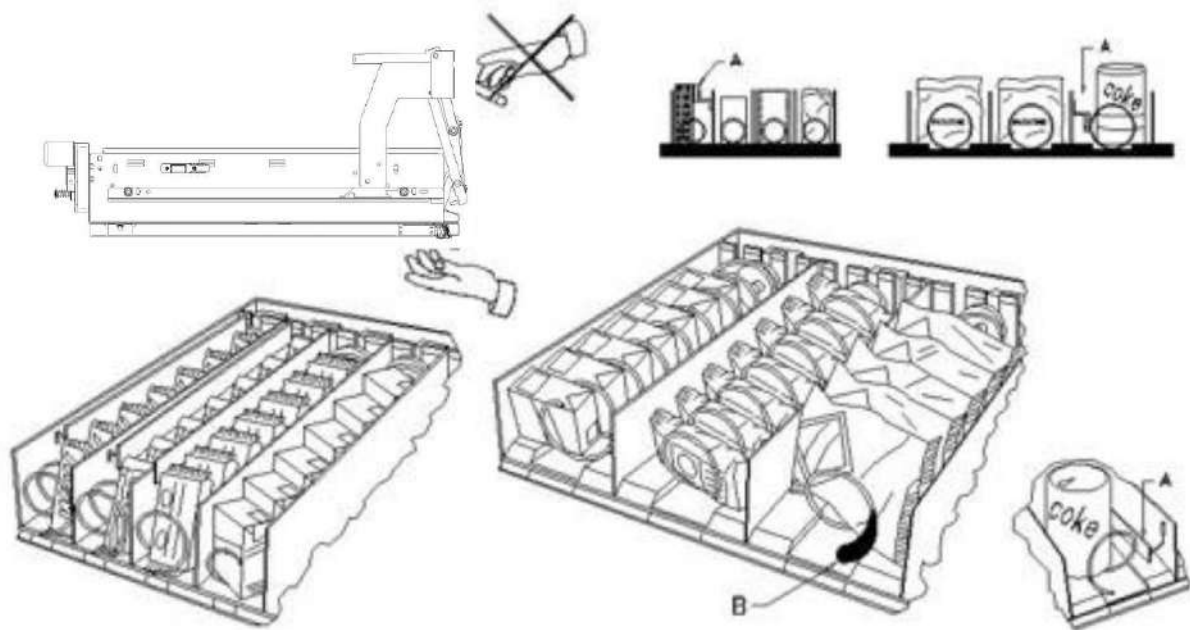

fig. 3

8.2 DISTANCIADORES DE PRODUCTOS EN CAJONES (fig. 3)

Los distanciadores -A- se suministran para ser usados cuando se deben introducir productos "estrechos". Deben ser ubicados de manera tal que mantengan el producto bastante libre contra la parte derecha del compartimento, permitiéndole que permanezca perfectamente en pie. Para regular el distanciador, tirar hacia adelante si se desea restringir el espacio, y empujar hacia atrás si es necesario ensancharlo; dejar siempre 3 mm. entre espaciador y producto.

8.3 EXPULSOR DE PRODUCTOS (fig. 3)

El expulsor -B- puede ser usado cuando los productos vienen en paquete o bolsa como por ej. las patatas fritas o similares. El expulsor los ayudará a salir de la espiral. Se engancha al hilo en el extremo de la espiral y actúa como una prolongación del producto en venta y lo empujará ulteriormente fuera del cajón.

8.4 OPERACIONES DE VENTA DE UN PRODUCTO

Después de haber llenado el distribuidor con los productos deseados, de haber programado los precios de venta de cada producto, de haber colocado los cartelitos con los precios, y de haber controlado que los cajones hayan sido colocados nuevamente en la posición de venta, la máquina está lista para vender.

- 1) Introducir el crédito suficiente para la adquisición del producto.
- 2) Componer en el teclado la combinación correspondiente al producto elegido.
- 3) Retirar de la ventanilla el producto.







9 TECLADO FUNCIONES DE PROGRAMACIÓN

Encima de la compuerta de la caja recaudadora hay dos botones con las funciones siguientes:

1. Botón de programación
2. No utilizar













Botón de programación: al entrar en la programación, en la pantalla se visualiza:

	Salir del modo de programación
	Visualización de todas las versiones firmware y software.
	Permite seleccionar el idioma de las descripciones de los menús de programación y de configuración de la máquina
	Permite acceder al submenú para configurar los parámetros de la máquina
	Permite eliminar los fallos de bloqueo y los errores activos
	Permite visualizar y eliminar el historial de errores
	Permite acceder al submenú de configuración de la interfaz lógica, los archivos multimedia y la actualización de la máquina
	Permite visualizar los datos de venta
	Permite exportar los datos EVA-DTS
	Permite reiniciar la máquina
	Permite actualizar el software de la tarjeta principal
	Permite acceder a las pruebas de venta, y visualizar las selecciones actuales y en funcionamiento
	Permite visualizar la foto de la configuración de la máquina cargada con anterioridad utilizando el sitio de telemetría



9.1 PARÁMETROS DE LA MÁQUINA

	Salir de la pantalla y regresar a la pantalla anterior
	Permite configurar la divisa y la modalidad de descuento. Se puede configurar el apagado de los ledes cuando se abre la puerta y reducir el brillo en stand-by; además, es posible visualizar el contador de aperturas y habilitar la gestión de la columna de hornos.
	Permite configurar las fotocélulas
	Permite configurar todos los parámetros de funcionamiento de la unidad refrigerante
	Permite acceder al submenú de programación del sistema de pago
	Permite configurar los temporizadores semanales
	Permite configurar las pantallas de los cajones
	Permite acceder al submenú para gestionar las selecciones: precios, fotocélulas, mensajes, inhibiciones.
	Permite importar y exportar la configuración de la máquina
	Permite descargar los datos EVA-DTS dialogando con sistemas externos (IRDA, etc.)
	Permite activar algunas salidas para comprobar su funcionamiento: compresor, ventilación, iluminación, etc.



9.1.1 CONFIGURACIONES

Divisa: permite escribir la divisa deseada (el parámetro anterior es de todas formas el símbolo de la divisa presente debajo de los **Parámetros de identificación**)

Modo de descuento: Es posible encontrar los siguientes tipos de descuento, según la opción seleccionada en el menú desplegable:

- Ningún tipo de descuento.
- Descuento por franjas horarias.
- Descuento por compras con llave/tarjeta de crédito (posible solo con modo MDB).
- Descuento por franjas horarias y para compras con llave/tarjeta de crédito (solo con modo MDB).

Nota Para poder aplicar el descuento según las franjas horarias, es necesario configurar los valores de las



franjas horarias deseadas en el temporizador semanal.

Si el sistema es cashless, permite aplicar diferentes tablas de precios, la selección de la tabla por aplicar al momento de la venta se efectúa de manera automática, a través del protocolo de comunicación entre la máquina y el lector (posible sólo para los sistemas cashless MDB que prevén dicha opción).

Habilitación del zumbador: seleccionando la celda, se activa el funcionamiento del avisador acústico durante el funcionamiento de la máquina.

Reducción del brillo en stand-by: seleccionando esta celda, se configura la reducción del brillo de la iluminación durante las franjas horarias de ahorro energético (véase submenú del temporizador



semanal). Si se desactiva esta opción, se configura el apagado total de los ledes.

Apagado de la luz con la puerta abierta: es posible activa/desactivar la opción de apagado del led con la puerta abierta

Iluminación de la bolsa siempre encendida: es posible configurar la iluminación de la bolsa de retiro en la modalidad siempre encendida o apagada durante la no distribución de productos

Seguidamente, el sistema permite ajustar el **tiempo de iluminación del compartimento**, es decir, el período durante el cual los leds del compartimento de recogida parpadean, después de la caída del producto. regulable de 5 a 90 segundos (por defecto, 30 segundos).

Habilitar visualización temperatura interna y temperatura evaporador: marcando esta casilla en la pantalla principal aparecerán tanto la temperatura interna del distribuidor como la temperatura del evaporador en condición de STAND BY

Habilita la gestión del módulo microondas: activa/desactiva el funcionamiento de la columna de hornos de microondas.

Habilitar slave: esta opción habilita la conexión master/slave. Es posible conectar una máquina snack slave.



Marcada la casilla en la pantalla del menú principal aparecerá el icono **Programación slave** que permite acceder a los diferentes ajustes de la máquina slave conectada.

Si hay un distribuidor esclavo, debe estar conectado a un distribuidor maestro para que funcione correctamente. De hecho, todos los parámetros de funcionamiento se pueden ajustar solo a través de los mandos de la máquina maestra. En particular, la temperatura para almacenar productos perecederos solo se garantiza si la máquina esclava está conectada a una máquina maestra configurada con los parámetros de programación correctos



9.1.2 FOTOCÉLULAS

En esta pantalla es posible activar las fotocélulas, seleccionando la celda correspondiente. Sólo se selecciona si está montado el sistema de fotocélulas.

Si se selecciona la celda, (fotocélulas activadas) será posible, accediendo mediante el icono



Fotocélulas. situado en la parte inferior del menú **Gestión de las selecciones**, inhibir dicha función para las selecciones deseadas (suministro sin control de las fotocélulas).

Histéresis: Este parámetro actúa en la sensibilidad de lectura del sistema. Cuanto más bajo es el valor configurado, más alta es la sensibilidad del sistema. El valor puede variar entre un mínimo de 5 a máx. de 30

Opciones: la selección efectuada en este menú desplegable determina el comportamiento de la máquina cuando no se suministra el producto.

Las configuraciones posibles son las siguientes:

- **Seleccionar otro producto:** Es posible realizar otra selección. En este caso, se debe configurar la máquina en multiventa (si el sistema de pago es executive, el modo multiventa también debe ser configurado en el sistema de pago). Para configurar el modo multiventa en la máquina, acceder



mediante el icono

Tipo del submenú



Sistemas de pago

- **Devolución automática del crédito:** en este caso, la máquina debe ser configurada en monoventa (si el sistema de pago es executive, el modo monoventa también debe ser configurado en el sistema de pago).
- **Cuarto de vuelta:** si no se entrega el producto, la espiral efectuará otro 1/4 de vuelta y si sigue sin distribuirse producto, se vuelve a una de las dos precedentes opciones según la programación del parámetro mono o multiventa.
 - *Para ello, una vez configurada esta modalidad por defecto, la opción se desactiva para todas las*



selecciones. Para activar la opción en cada espiral, seleccionar el icono

Gestión de las



selecciones , y luego el icono **Fotocélulas**. *La opción no se aplica a las espirales de 1/2 giro. Si el sistema de pago se realiza con protocolo Executive, la mono-multiventa se programará también en el sistema de pago. Como alternativa, es posible activar/desactivar la función para cajón o, directamente, para todas las selecciones.*

- **Multistep** (rotaciones parciales múltiples): si no se produce la distribución del producto, la espiral realiza 1/8 de vuelta adicional, que repetirá 4 veces si el producto se distribuye; en el quinto intento, la espiral completa la vuelta y se produce la distribución o la no distribución del producto, volviendo a una de las opciones **Selecciona otro producto** o **Devolución automática del crédito**, según la configuración del parámetro monoventa o multiventa. También en este caso, la función debe ser activada para cada selección, para el cajón o para todos los productos (véase el punto anterior).

Luego, el sistema permite configurar la opción “vacío” que, cuando está habilitada, excluye la selección en caso de no distribución del producto, hasta la siguiente apertura de la puerta principal.

Luego, el sistema pide insertar las opciones relativas a la SEGURIDAD DE LAS FOTOCÉLULAS:

la activación de esta función prevé el ingreso de un número de productos dentro de un período de tiempo (en minutos). De verificarse en el intervalo de tiempo programado un número de no lecturas igual al número de productos programados, se deshabilitan las fotocélulas. El evento activo se visualiza en la pantalla cuando



se abre la puerta y, además, se registra con el código de error 39. Es posible programar el reinicio de la actividad de las fotocélulas de manera manual o automática en la celda **Reinicio automático**. Si está en modo automático (celda seleccionada) el sistema, luego de 15 minutos, ejecuta un restablecimiento de la función.



Calibrado: Este mando se utiliza para comprobar el correcto funcionamiento de las fotocélulas.

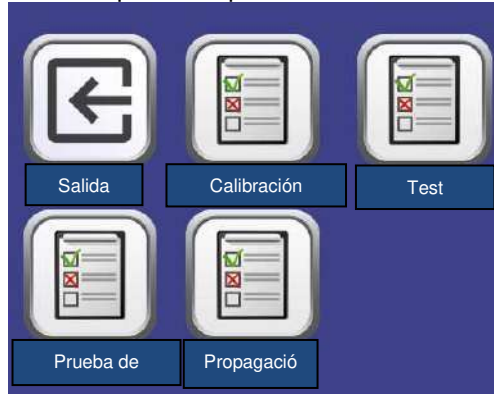

Una vez elegido el tipo de prueba a realizar, se activa automáticamente un procedimiento de prueba, al final del cual se visualiza el resultado en la pantalla. Si el funcionamiento es incorrecto, en la pantalla se visualiza un valor correspondiente a la anomalía presentada.

Calibración: ejecuta el procedimiento de calibrado de las fotocélulas, optimizando la luz de los fotodiodos

Prueba: controla la calibración

Prueba de lectura: realiza una prueba física de lectura

Ondulación: procedimiento que proporciona la diferencia entre los valores de lectura máximo y mínimo de la luz emitida. Este valor debe ser inferior al valor de histéresis

Nota: con la conexión ESPIRALES SLAVE habilitada (ver “Habilitación slave” debajo del menú



Habilitaciones generales), se puede acceder a la configuración de los mismos parámetros relativos



a la máquina SLAVE utilizando el icono **Programación slave** que aparecerá en el menú principal



9.1.3 GRUPO REFRIGERANTE

Temperatura interna: configura la temperatura interna de la máquina; es decir, la temperatura mínima por debajo de la cual el compresor se apaga. El valor predefinido es de +3°C, puede variar entre +2 y +25°C.

Temperatura exacta de descongelación: cada vez que el compresor se para, la sonda del evaporador controla la temperatura del mismo. Con este mando se programa la temperatura del evaporador a partir de la cual, y después del goteo, el compresor puede volver a ponerse en funcionamiento; ello para garantizar la completa descongelación del evaporador. El mando está programado a 3°C y puede variar de 3°C a 12°C.

Intervalo de descongelación: configura el intervalo de descongelación expresado en horas; es decir, el período de tiempo entre una descongelación y la siguiente. El valor preestablecido es de 4 h y puede variar entre 1 h y 8 h.

Retraso en la intervención de seguridad refrigerador: configura el tiempo de retraso de la activación de la seguridad refrigeración. Este periodo de tiempo impide que el distribuidor se bloquee seguidamente a una operación que obliga a abrir la puerta, con consiguiente aumento de la temperatura interna. El retardo de intervención de la seguridad frigo permite a la máquina recuperar la temperatura de funcionamiento. El valor de este mando está prefijado en 60 min. y se puede cambiar de 30 a 360 min.

Temperatura de seguridad refrigerador: configura la temperatura de intervención de seguridad; es decir, la temperatura por encima de la cual se bloquean las selecciones de productos. Este control está deshabilitado en la fase de encendido y después de cerrar la puerta durante el tiempo configurado en el **Retraso de intervención de seguridad del refrigerador**. El valor prefijado es de +7°C, pero puede variar de +7°C a +35°C. Cuando interviene la seguridad de refrigeración, las selecciones involucradas permanecen fuera de servicio. Para restablecer la seguridad de refrigeración: con la puerta abierta, ingresar a la



programación y reiniciar el error con el icono **Eliminar errores**

	<p>Los productos deben introducirse ya a su correcta temperatura de conservación como previsto por las normas vigentes. El incumplimiento de esta regla podría provocar la actuación de la "seguridad frigorífica". Para la descripción detallada de los modos de llenado véanse los párrafos "ADVERTENCIAS SOBRE LA CARGA DE PRODUCTOS"</p>
--	--

Nota: con la conexión ESPIRALES SLAVE habilitada (ver "Habilitación slave" debajo del menú



Habilitaciones generales), se puede acceder a la configuración de los mismos parámetros relativos



a la máquina SLAVE utilizando el icono **Programación slave** que aparecerá en el menú principal



9.1.4 SISTEMAS DE PAGO



9.1.4.1 TIPO

Sistema de pago: es posible seleccionar el tipo y el modo de funcionamiento de la caja recaudadora. El parámetro puede asumir los siguientes valores:

- EXECUTIVE con precios controlados en la máquina
- EXECUTIVE PRICE HOLDING (es decir, precios programados en la caja recaudadora). En este caso,



los precios_programados utilizando el icono **Precios** deben ser iguales a los precios programados en la caja recaudadora. En alternativa, se puede configurar el parámetro "Price-Display". Si está habilitado, el distribuidor utilizará exclusivamente la información sobre el valor de los precios proveniente del sistema de pago

- BDV
- MDB

Mono/multiventa: es posible seleccionar si el distribuidor opera con monoventa y, por lo tanto, en el funcionamiento en metálico es devuelto el crédito excedente el precio. De no ser esto posible, dicho importe incrementa el total cobrado como sobrepeso. Y viceversa, si se selecciona el modo multiventa, se vuelve a visualizar el importe excedente el precio después de la venta y se puede recuperar presionando el botón de 'resto' o se volverá a utilizar para otra selección .

Configuración de la indicación de sistema de pago fuera de servicio: es posible seleccionar si bloquear o no el distribuidor si el sistema de pago está fuera de servicio

Habilitación del motor de devolución del resto: permite habilitar el motor que interviene en la devolución de resto.

Microinterruptor de introducción de monedas:

es posible habilitar la presencia del el microinterruptor que actúa en la introducción de monedas.

Intervalo del ciclo del motor de devolución de resto: permite configurar el intervalo de tiempo entre un ciclo y otro del motor de devolución de resto, durante el período de inactividad del distribuidor. Este ciclo puede ser programado entre un tiempo mínimo de 2 minutos hasta un máximo de 250 minutos.



9.1.4.2 CONFIGURACIONES

EXECUTIVE:

Crédito máximo: es posible configurar el crédito máximo aceptado por la caja recaudadora. Superando este valor, la aceptación de más monedas se bloquea

EXECUTIVE PRICE-HOLDING:

Crédito máximo: es posible configurar el crédito máximo aceptado por la caja recaudadora. Superando este valor, la aceptación de más monedas se bloquea

Luego, se puede activar o no la función **Price-display**. Si está activada, el distribuidor utilizará exclusivamente la información sobre el valor de los precios proveniente del sistema de pago

Habilitar preselección: marcando esta casilla, es posible activar el modo que permite realizar primero la selección y luego efectuar el pago.

Tiempo límite de preselección: después de haber habilitado el modo “preselección”, es posible configurar el tiempo máximo en segundos que puede pasar entre la selección y el pago

Después de asegurarse de que el sistema de pago utilizado sea compatible con la función de lectura de la tabla de precios y que dicha función esté habilitada, es posible configurar el número de líneas de precio utilizadas dentro de la barra **Dimensiones de la tabla de precios**.

Si el sistema de pago gestiona también la tabla cashless, marque la casilla **Leer precios cashless**.

Después de haber configurado las dimensiones de la tabla y una vez habilitada, si es necesaria, la lectura de



precios cashless, será posible leer los precios del sistema de pago seleccionando el icono **Leer precios**

Si el sistema no es compatible con dicha función, será necesario rellenar la tabla de precios utilizando el



icono **Tabla de precios**

BDV

Crédito máximo: es posible configurar el crédito máximo aceptado por la caja recaudadora. Superando este valor, la aceptación de más monedas se bloquea

Resto máximo: Esta función está activa solo en venta múltiple. Si el valor del crédito que queda después de una venta es superior al valor configurado, la devolución del resto se bloquea. Por eso se deberán efectuar ulteriores compras hasta que el crédito que queda sea inferior al valor programado, seguidamente, accionando la palanca de reembolso se obtendrá la vuelta.

Luego, se puede activar o no la función Price-display. Si está activada, el distribuidor utilizará exclusivamente la información sobre el valor de los precios proveniente del sistema de pago

Nivel de monedas para importe exacto: es posible programar un valor de 0 a 15, que representa el número de monedas que hay que añadir al nivel mínimo predefinido de contenido de los tubos, para que se abandone la condición de "importe exacto".

Ecuación del importe exacto:

Indica la combinación de los espacios vacíos en los tubos para que el mensaje importe exacto sea activado. Sigue una lista de combinaciones posibles:

0 = A o (B y C)	1 = A y B y C	2 = solo A y B
3 = A y (B o C)	4 = solo A	5 = solo A o B
6 = A o B o C	7 = solo A y C	8 = solo A o C
9 = solo B y C	10 = solo B	11 = solo B o C
12 = solo C		

Habilitación del lector de tarjeta de crédito: seleccionando la celda, es posible activar el funcionamiento del lector de tarjeta de crédito



Presionando el icono de algunas monedas

Inhibición de monedas, la caja recaudadora puede bloquear la aceptación



Presionando el icono

Inhibición de monedas para importe exacto, es posible bloquear la aceptación de algunas monedas de resto pequeño; es decir, cuando la pantalla se visualiza el mensaje "Introducir solo el importe exacto".

MDB

Crédito máximo en contante: es posible configurar el crédito máximo aceptado por la caja recaudadora en la compra en contante. Superando este valor, la aceptación de más monedas/billetes se bloquea

Crédito máximo cashless: es posible configurar el crédito máximo que acepta la caja recaudadora si se compra con llave/tarjeta

Resto máximo: es la cantidad máxima de monedas restituible; valor de default 1000, valor máx. 9000.

Mantenimiento overpay: seleccionando esta celda se habilita la opción de mantener el crédito en exceso (overpay) a disposición del usuario durante un tiempo indefinido

Obligación de compra antes del resto: seleccionando esta celda, el cliente está obligado a comprar antes de obtener el resto. Esto sucede para evitar que la caja recaudadora sea utilizada como cambiamonedas. El resto es erogado si la venta quebrase.

Nivel mínimo de los tubos: Es el número de monedas, en cada caja recaudadora, que debe quedar en cada uno de los tubos para garantizar el correcto funcionamiento del sistema de suministro (Consultar el manual de la caja recaudadora para programar el valor correcto de este parámetro). Si a cada tubo hay asociado un valor diferente debe programarse el valor máximo de entre los declarados. La programación de este parámetro es fundamental para que el distribuidor pueda efectuar una correcta gestión contable.



Nota El inventario de los tubos, icono , que se encuentra dentro del **Llenado de los tubos** se detendrá cuando el contenido de cada tubo alcance el valor configurado en el **Nivel mínimo de los tubos**. Para vaciar por completo los tubos, utilizar los pulsadores de suministración de la caja recaudadora.

Habilita la aceptación de billetes en condición de importe exacto: seleccionando esta celda en condiciones de importe exacto, se inhibe el lector de billetes

Actualiza el contenido de los tubos de devolución desde la caja recaudadora: permite escoger si utilizar los contadores correspondientes al contenido de los tubos para la devolución del resto de la caja recaudadora o bien utilizar exclusivamente los contadores internos de la máquina. Seleccionando la celda, cada vez que se efectúe un power-up, los contadores correspondientes al contenido de los tubos para la devolución del resto internos de la máquina se actualizan con los valores enviados por la caja recaudadora.

Inhibir la visualización de crédito cashless: permite inhibir o habilitar la visualización del crédito proveniente del dispositivo cashless MDB (lector de llave o tarjeta). Seleccionando la celda, el crédito correspondiente al dispositivo cashless no se visualiza



Nivel de monedas para importe exacto: Con este mando se programa para cada tubo de devolución del resto el número de monedas por debajo del cual resulta real la condición no hay resto. El valor configurado tiene que considerar el nivel mínimo de monedas en los tubos en el sentido que tiene que ser superior al mismo (por ejemplo: si el **Nivel mínimo de los tubos** está configurado en 5, los valores configurados en este mando deben tener un valor mínimo de 6). Los tubos que no se desea incluir en la condición se programan a "0".

Cuando el contenido de uno cualquier de los tubos, incluidos en la condición, baja por debajo del valor correspondiente programado, la máquina mostrará la advertencia de que no hay resto.



Habilita las monedas: permite habilitar o no la aceptación de algunas monedas por parte de la caja recaudadora.



Habilita los billetes: permite habilitar o no la aceptación de algunos billetes por parte del lector



Habilita monedas para importe exacto: Este mando sirve para habilitar o no la aceptación de algunas monedas en condiciones de resto pequeño cuando en la pantalla se visualiza el mensaje "Introduzca sólo importe exacto".



Habilita escrow: habilita la función "Escrow" para cada billete



Tabla de monedas: es posible crear una tabla asociando el valor de las monedas y los números que las identifican cuando hay un selector en lugar de una caja recaudadora. (Por ejemplo: asociar una moneda de 1 euro con moneda 3, o bien, de 50 centavos con moneda 4)



Llenado de los tubos

Colocando las monedas en los tubos, el diagrama de columna correspondiente (T1 = tubo 1) se actualizará, y se visualizará el número de monedas colocadas por encima del mismo.



Para vaciar el tubo, hacer clic en el icono correspondiente al tubo deseado.



9.1.5 TEMPORIZADOR

Se accede al submenú configuración de los temporizadores semanales que cuenta con las siguientes opciones:

1. Ahorro de energía
2. Descuento por franjas horarias
3. Inhibición selecciones

El primer temporizador se utiliza para gestionar la opción "Ahorro energético". Si la opción está activada, y dado que se trata del temporizador semanal, se solicita la selección del día en el menú desplegable; Se pueden programar 3 períodos diarios de activación/desactivación de la función.

El segundo temporizador se utiliza para gestionar la opción "Descuento por franjas horarias". Si la opción está activada se repite la secuencia descrita en el punto anterior.

El tercer temporizador se utiliza para gestionar la opción "Inhibición de las selecciones". Si la opción está activada se repite la secuencia que se describe en los puntos anteriores.

Luego, se configura la aplicación de la inhibición total o parcial de la máquina utilizando la función



correspondiente **Deshabilitar selecciones**



9.1.6 PANTALLA DE LOS CAJONES



Asigna una dirección: en la pantalla de la puerta se visualiza la solicitud, para cada cajón, de atribuir la correspondiente asignación de la dirección a cada barra de la pantalla de precios.

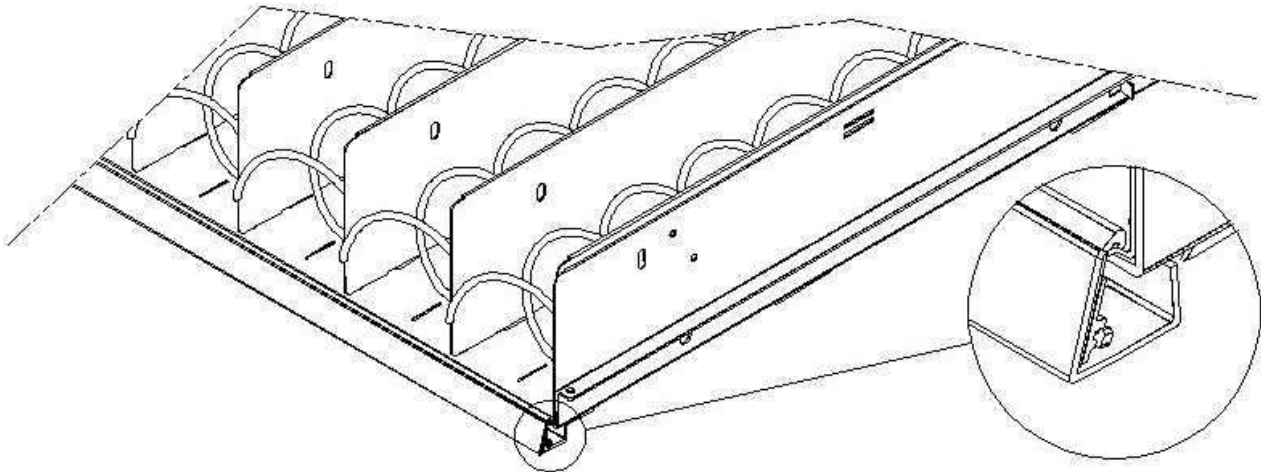

Pulse el botón presente en la barra de la pantalla de precios situado en el costado derecho (véase la figura). Para cada asignación se oye un tono del zumbador, que corresponde a la asignación realizada



Configura el tipo de cajón : en este caso, el sistema permite la configuración manual de cada cajón: se selecciona el icono del número de cajón y el tipo de cajón en el menú desplegable (“estándar” ,



“custom” o “sándwich”) según la configuración mecánica del cajón, y se presiona **Guardar** para memorizar la selección. El resultado aparece inmediatamente en la barra correspondiente de la pantalla. Si la configuración es correcta, el texto para cada selección debe estar centrado con respecto a los tabiques que delimitan cada selección. Si elige el cajón “custom”, para cada selección del cajón se debe introducir el número de caracteres correspondiente en la barra de la pantalla (también en este caso, el resultado se visualiza progresivamente en la barra de la pantalla).

Habilita la pantalla de los cajones: seleccionado la celda, se activan las pantallas de los cajones

Contraste de las pantallas: configura el contraste de las barras en las pantallas de precios. Valor por defecto 9; puede alcanzar de 1 a 16

Visualiza la descripción del producto con la puerta abierta: si se selecciona la celda cuando se abre la puerta principal, junto con cada selección se visualiza la leyenda programada anteriormente, utilizando la herramienta “VMC-configurator live”.

Es posible para cada barra de la pantalla del cajón seleccionar la celda correspondiente para habilitar la presencia.

Retroiluminación de la pantalla del cajón: para cada barra de la pantalla de precios se establece el valor de retroiluminación en modo stand-by. Desplazando con el cursor correspondiente, es posible acceder a cuatro configuraciones: valor de brillo máximo 100%; valor de brillo 75%; valor de brillo 50% y valor de brillo mínimo 25%.

Modalidad de visualización de la pantalla con mensajes promocionales: Se configura por tanto la opción de visualización de los mensajes promocionales. Estos últimos son cadenas de texto que se visualizan en la barra de la pantalla en relación con cada producto alternándose con el precio del mismo. El



texto puede ser ingresado mediante el icono **Mensajes de la pantalla** dentro del menú



Gestión de las selecciones

Es posible configurar la modalidad de visualización de los mensajes promocionales utilizando el menú desplegable; ON (siempre encendidos) OFF (siempre apagados) FLASHING (retroiluminación parpadeante) TEXT (texto parpadeante).

De igual modo se puede configurar el modo de visualización para las pantallas que no contienen mensajes promocionales. (**Modalidad de visualización de la pantalla sin mensajes promocionales**)

El siguiente parámetro requerido es el tiempo en segundos de visualización de los mensajes promocionales.

El último parámetro es el **tiempo de visualización de los precios**, es decir el tiempo de visualización del precio del producto, expresado en segundos.

Nota: con la conexión ESPIRALES SLAVE habilitada (ver “Habilitación slave” debajo del menú



Configuraciones), se puede acceder a la configuración de los mismos parámetros relativos a la



máquina SLAVE utilizando el icono **Programación slave** que aparecerá en el menú principal



9.1.7 GESTIÓN DE LAS SELECCIONES

	Salir de la pantalla y regresar a la pantalla anterior
	Leer y guardar la configuración de la máquina
	Permite habilitar algunas funciones como las selecciones secuenciales, la presencia de dispositivos para menores de edad y los menús
	Permite configurar los precios de las selecciones
	Permite agregar mensajes promocionales
	Permite ingresar el código del producto, el nivel de stock y la capacidad
	Permite inhibir las selecciones deseadas
	Permite activar o desactivar las fotocélulas de selección y configurar el cuarto de vuelta, etc. por selección
	Permite habilitar la presencia de los empujadores de selecciones y configurar las dimensiones del producto
	Permite configurar las selecciones que deben ser secuenciales
	Permite configurar los tiempos de calentamiento en caso de un eventual Módulo Wave
	Permite configurar las selecciones que deben ser prohibidas para los menores de edad
	Permite gestionar los menús (venta de grupos de productos)
	Permite unir las selecciones que se deben hacer funcionar a la vez (espirales en paralelo)



9.1.7.1 PARÁMETROS GLOBALES

Esta ventana permite habilitar algunas funciones:

Selecciones secuenciales: Es decir, configurar las selecciones del mismo tipo de producto para obtener un vaciado uniforme y progresivo del cajón, independientemente de la selección que haya realizado el cliente.



Las selecciones se pueden configurar seleccionando el icono  que se encuentra debajo del menú **Gestión selecciones**

Habilitar menú: También es posible habilitar la función menú, es decir, la posibilidad de vender grupos de productos (hasta un máximo de 3) digitando un único icono. Los menús luego se podrán gestionar



seleccionando el icono  que se encuentra debajo del menú **Gestión selecciones**.

Dispositivo de protección de menores Se puede habilitar la presencia de un dispositivo para restringir la venta a menores (“Habilitar” en el menú desplegable). Esta es la selección en el caso de que el dispositivo instalado lleve integrada la función de temporización de la gestión del contacto eléctrico.

Si el dispositivo no la llevara, seleccione del menú desplegable “Activado a tiempo” y, luego, configurar la temporización (en segundos) en la barra del “dispositivo de prohibición para menores temporizado”

Las selecciones que estarán sujetas a la restricción de venta se pueden configurar seleccionando el icono



que se encuentra debajo del menú **Gestión selecciones**

CONEXIÓN ELÉCTRICA DEL DISPOSITIVO DE PROTECCIÓN DE MENORES:

La conexión debe ser realizada entre un contacto normalmente abierto del dispositivo de protección de menores y los 2 pines del conector JP2 de la tarjeta principal que se muestra en la figura.



Tarjeta principal

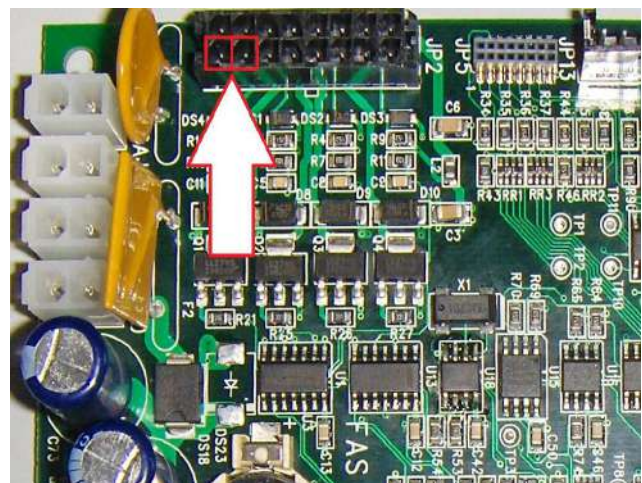

Detalle conector JP2

Para la conexión, utilice un conector tipo Molex micro-fit 3.0, pieza n.º 43025-1600.



9.1.7.2 PRECIOS

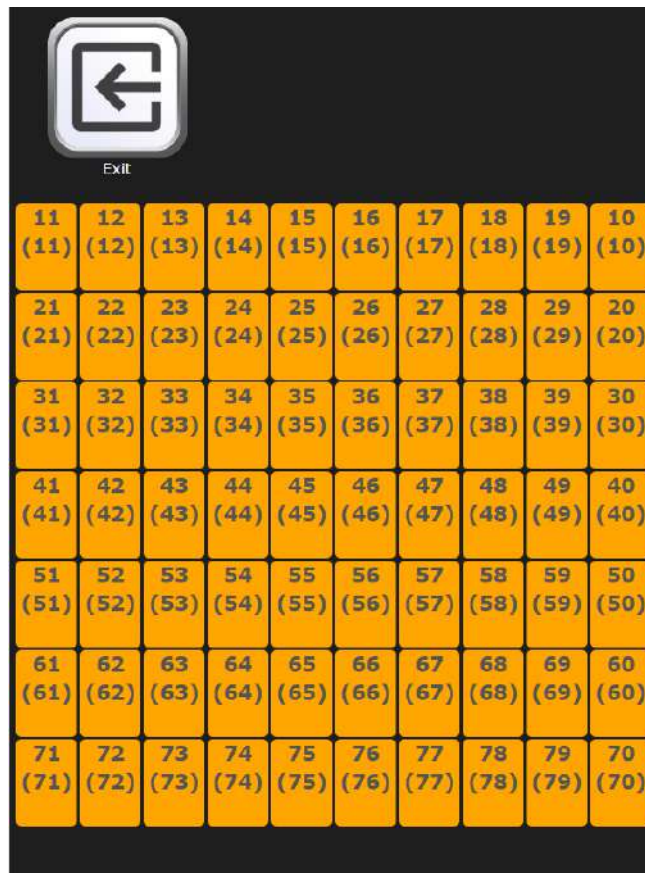

Se puede acceder a cada selección haciendo clic en la espiral correspondiente desde el esquema visualizado.
 Luego, se podrá configurar, en función del protocolo de comunicación con el sistema de pago, la línea de precio y hasta tres precios diferentes:

Precio1: precio completo



Precio 2: precio descontado según la modalidad de descuento asignada en las **Configuraciones**

Precio 3: precio referido a la tercera tabla de precios (sólo en MDB)

Debajo del número de selección se indica entre paréntesis el número de la línea de precio correspondiente.

Una vez establecido el precio, es posible aplicarlo en todo el cajón y en toda la máquina seleccionando la casilla específica

Nota: con la conexión ESPIRALES SLAVE habilitada (ver “Habilitación slave” debajo del menú



Configuraciones), se puede acceder a la configuración de los mismos parámetros relativos a la



máquina SLAVE utilizando el icono Programación slave que aparecerá en el menú principal



9.1.7.3 MENSAJES DE LA PANTALLA

Se puede acceder a cada selección haciendo clic en la espiral correspondiente desde el esquema visualizado



Luego se podrá ingresar el texto del mensaje promocional y aplicarlo en todo el cajón y en toda la máquina seleccionando la casilla específica

Nota: con la conexión ESPIRALES SLAVE habilitada (ver “Habilitación slave” debajo del menú



Configuraciones), se puede acceder a la configuración de los mismos parámetros relativos a la



máquina SLAVE utilizando el icono **Programación slave** que aparecerá en el menú principal



9.1.7.4 GESTIÓN DE PRODUCTOS

Se puede acceder a cada selección haciendo clic en la espiral correspondiente desde el esquema visualizado



Luego, se podrá ingresar:

- Código del producto (8 cifras)
- Capacidad
- Nivel bajo de existencias

Estos datos se pueden leer desde el archivo de Audit (utilizando una conexión wifi o mediante los puertos de



conexión disponibles: véase el apartado **Audit**)

Una vez establecidos dichos valores, es posible aplicarlos también en todo el cajón o en toda la máquina marcando la casilla específica.

Nota: con la conexión ESPIRALES SLAVE habilitada (ver “Habilitación slave” debajo del menú



Configuraciones), se puede acceder a la configuración de los mismos parámetros relativos a la



máquina SLAVE utilizando el icono **Programación slave** que aparecerá en el menú principal



9.1.7.5 INHIBICIÓN SELECCIONES

Se puede acceder a cada selección haciendo clic en la espiral correspondiente desde el esquema visualizado

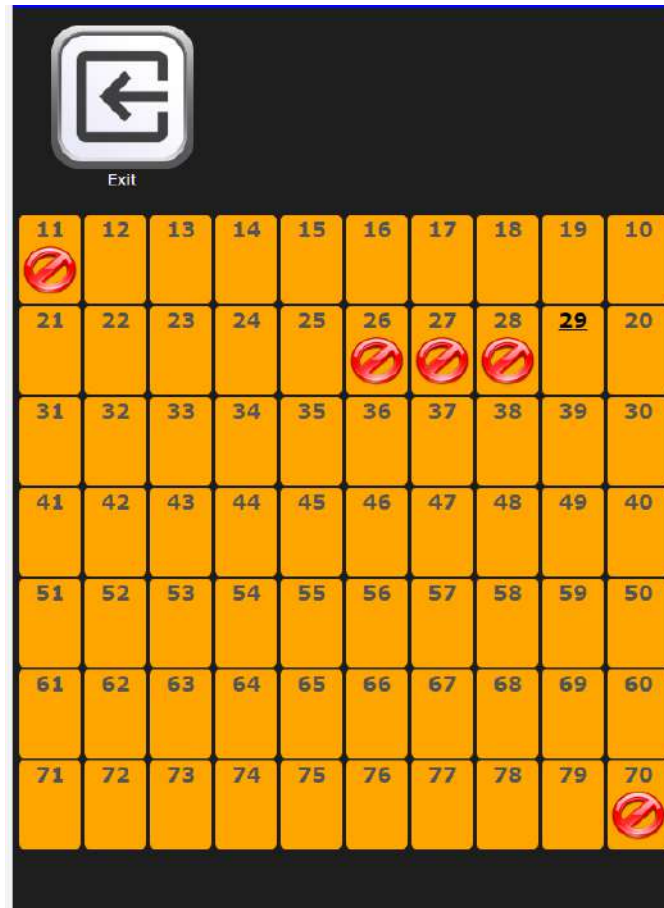

Una vez que se ha decidido desactivar o no la selección, es posible aplicar dicha configuración en todo el cajón y en toda la máquina seleccionando la casilla específica.

La selección deshabilitada presentará este símbolo debajo del número.

Nota: con la conexión ESPIRALES SLAVE habilitada (ver "Habilitación slave" debajo del menú



Configuraciones), se puede acceder a la configuración de los mismos parámetros relativos a la



máquina SLAVE utilizando el icono **Programación slave** que aparecerá en el menú principal



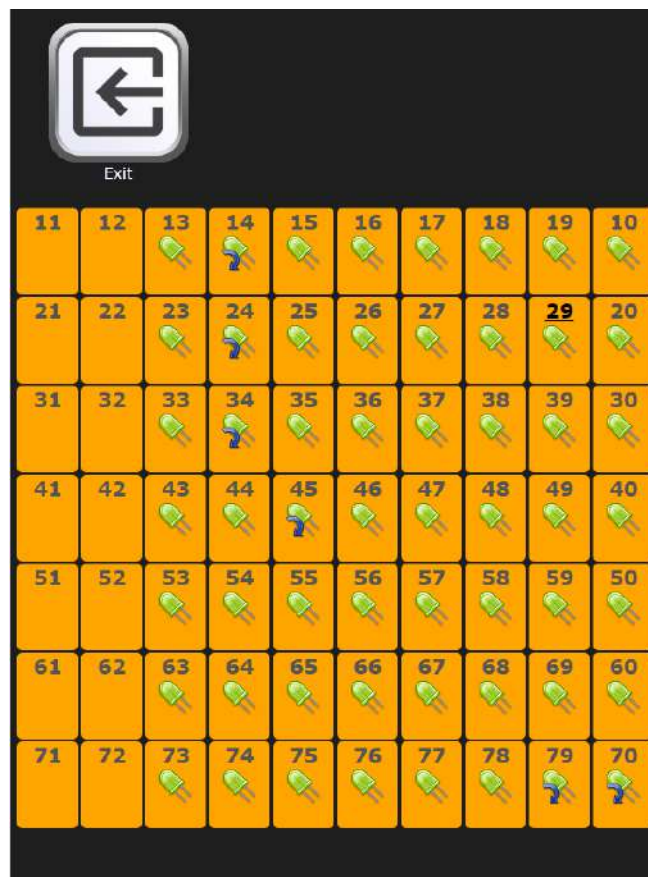

9.1.7.6 FOTOCÉLULAS.

Se puede acceder a cada selección haciendo clic en la espiral correspondiente desde el esquema visualizado



Una vez que se ha decidido si activar o no las fotocélulas para la selección y la modalidad de cuarto de vuelta o multistep, es posible aplicar dichas configuraciones también en todo el cajón y en toda la máquina seleccionando la casilla específica.

Al habilitar las fotocélulas, en las selecciones predefinidas, aparecerá el símbolo 

Al activar el modo cuarto de vuelta o multistep, en las selecciones predefinidas aparecerá el símbolo 

Nota: con la conexión ESPIRALES SLAVE habilitada (ver “Habilitación slave” debajo del menú



Configuraciones), se puede acceder a la configuración de los mismos parámetros relativos a la



máquina SLAVE utilizando el icono **Programación slave** que aparecerá en el menú principal



9.1.7.7 EMPUJADORES

Se puede acceder a cada selección haciendo clic en la espiral correspondiente desde el esquema visualizado

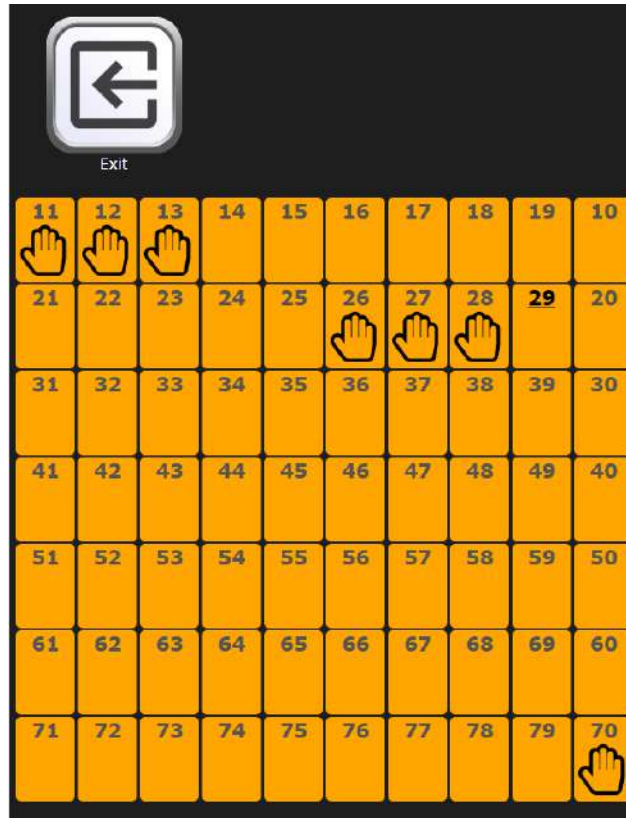

Una vez que se ha decidido si activar o no el empujador para la selección, es posible indicar el espesor en milímetros del producto cargado (valor utilizado si no estuvieren habilitadas las fotocélulas y que indica cuándo se debe detener el empujador) y aplicar dichas configuraciones en todo el cajón y en toda la máquina seleccionando la casilla específica.



Al habilitar la presencia del empujador, en las selecciones predefinidas, aparecerá el símbolo

Nota: con la conexión ESPIRALES SLAVE habilitada (ver “Habilitación slave” debajo del menú



Configuraciones), se puede acceder a la configuración de los mismos parámetros relativos a la



máquina SLAVE utilizando el icono **Programación slave** que aparecerá en el menú principal



9.1.7.8 SELECCIONES SECUENCIALES



Una vez habilitada la gestión de las selecciones secuenciales dentro del icono **Parámetros globales** se pueden gestionar las secciones que deben ser secuenciales utilizando el esquema mostrado.



Las selecciones predefinidas se representarán gráficamente con círculos amarillos y no con un círculo verde
Nota: con la conexión ESPIRALES SLAVE habilitada (ver “Habilitación slave” debajo del menú



Configuraciones), se puede acceder a la configuración de los mismos parámetros relativos a la



máquina SLAVE utilizando el icono **Programación slave** que aparecerá en el menú principal



9.1.7.10 PROHIBICIONES PARA MENORES



Después de habilitar la gestión del dispositivo de protección de menores dentro del icono **Parámetros globales** se puede escribir en las selecciones que deben desactivarse para los menores utilizando el esquema mostrado.

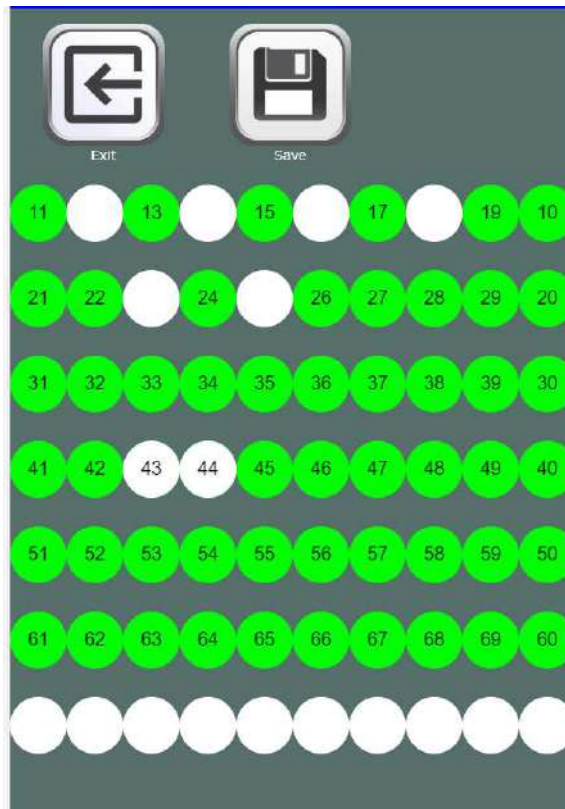

Las selecciones predefinidas para ser desactivadas con los menores se presentarán gráficamente con círculos blancos y no con el círculo verde (selección normalmente habilitada)



9.1.7.11 GESTIÓN DE MENÚ

Después de habilitar la posibilidad de crear menús seleccionando la casilla específica dentro del icono



Parámetros globales se pueden gestionar los menús deseados (máximo 9)

Se podrá habilitar los menús deseados y asociar las selecciones (incluso más de una para cada selección) que conformarán el menú

Luego, se podrá configurar la línea precio (modalidad Price holding) y tres precios diferentes:

Precio1: precio completo



Precio 2: precio descontado según la modalidad de descuento asignada en las **Configuraciones**

Precio 3: precio referido a la tercera tabla de precios (solo en MDB)



9.1.7.12 **ESPIRALES EN PARALELO**

Esta función permite combinar dos selecciones del mismo cajón para que funcionen simultáneamente y poder suministrar productos que ocupan más espacio que un espiral doble estándar (150 mm). Una vez decididas las selecciones que se deben combinar, se introduce el número de la primera selección y esta empezará a parpadear a la espera de la segunda selección. Una vez seleccionada también la segunda (como segunda selección se puede elegir cualquier número presente en el mismo cajón) ambas se pondrán de color verde y se asociará a las dos el mismo número de selección (igual al número de la primera selección realizada)

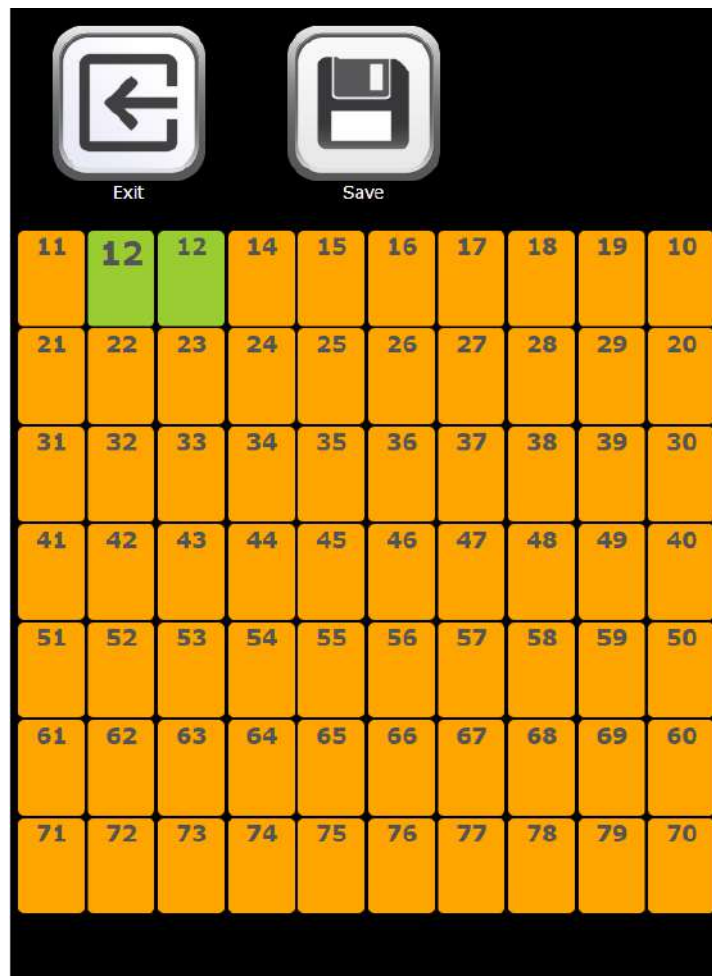



9.1.7.13 DISPENSADORES DE BOTELLAS

Esta función permite gestionar las selecciones que presentan el módulo dispensador de botellas HCB utilizando el esquema mostrado que representa las selecciones presentes. Una vez que se ha decidido si desactivar o no el dispensador de botellas para la selección, se pueden aplicar estas configuraciones también a todo el cajón o a toda la máquina, seleccionando la casilla correspondiente.



Al habilitar el dispensador de botellas, en las selecciones predefinidas, aparecerá el símbolo

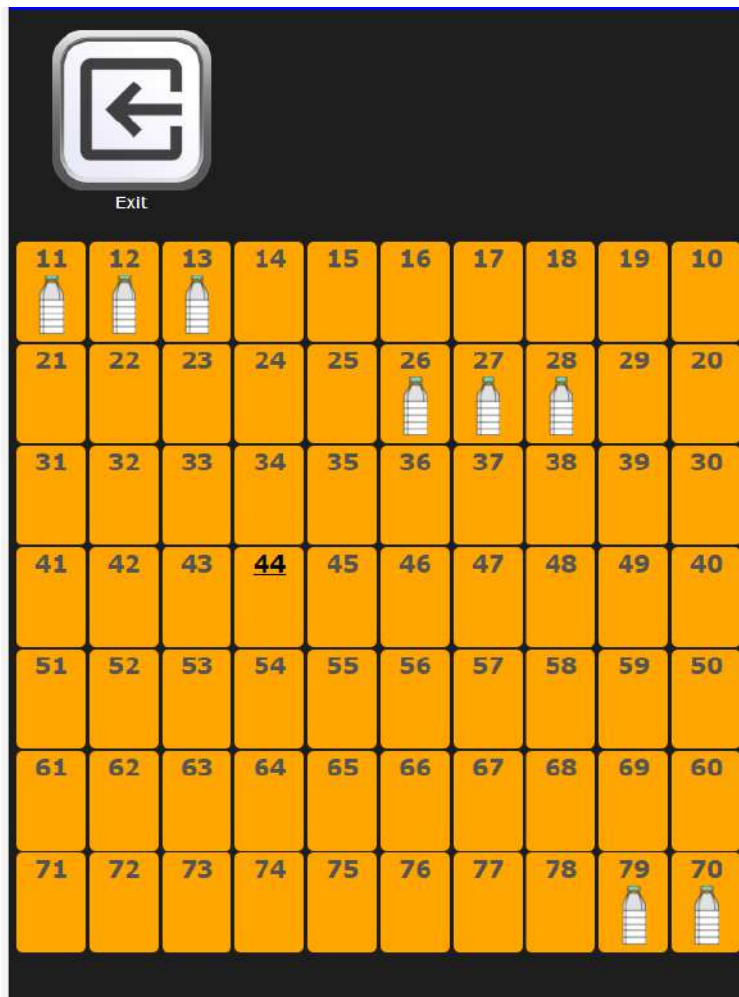



9.1.8 CLONACIÓN

Es posible exportar la clonación de la máquina u optimizar la clonación de otro DA utilizando una memoria USB colocada en una de las tomas de la tarjeta HUB que se muestran en la foto

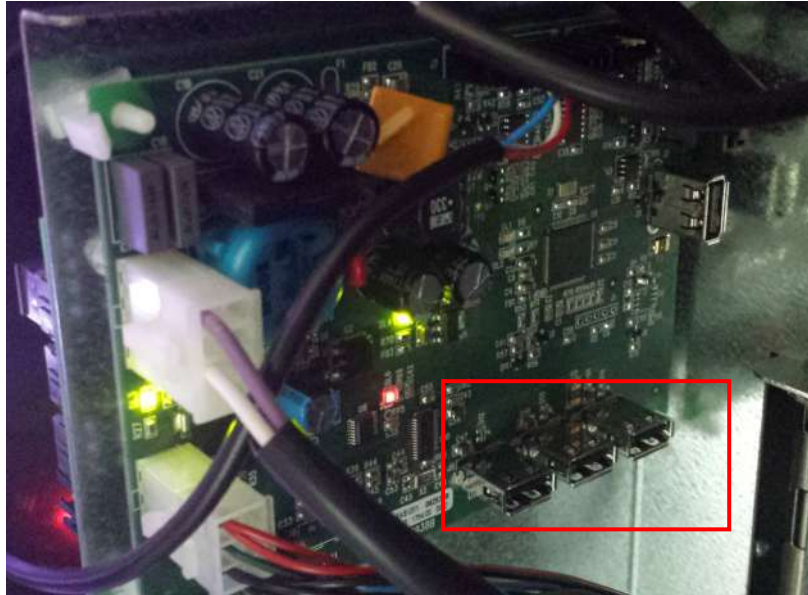

El archivo creado tiene extensión “file.DAT”

En el caso de la importación, será suficiente seleccionar el archivo deseado de la memoria USB y se copiará dentro de la máquina.



9.1.9 AUDIT

La tarjeta de control dispone de una toma RS232. El conector de I/O es un conector de 9 polos macho en los que se utilizan los siguientes pines:

- Pin 2 VMC Tx - Pin 3 VMC Rx - Pin 5 Ground -Pin 7 CTS

Habilitar Audit tradicional: habilita la auditoría mediante un terminal/módem de terceros (no se utiliza el FAScloud)

Habilitar envío de eventos: marcando esta casilla, se habilita el envío de todos los eventos (puerta cerrada, errores, etc.) a la auditoría tradicional (en caso contrario, se gestionarán solo los datos EVA DTS)

Protocolo Audit: seleccionando en el menú EVA-DTS DDCMP, la máquina dialoga con el mundo exterior a través de la interfaz de infrarrojos 082925 (interfaz IRDA) o bien a través de la conexión física con el conector DB de 9 polos, según las especificaciones del protocolo EVA-DTS vers.6.0.

Si el mando está configurado en DEX UCS, la máquina dialoga con el mundo exterior con el protocolo DEX-UCS.

Puerto de conexión: La máquina propone escoger el tipo de conexión: interfaz de infrarrojos (SALIDA IRDA) o bien con cable en el conector DB de 9 polos situado en la tarjeta (SALIDA RS232).

Velocidad de conexión: se propone la selección de la velocidad de transmisión que deberá ser coherente con la programación de la tarjeta 082925 para la conexión mediante infrarrojos (véanse las instrucciones

correspondientes). La selección se efectúa recorriendo las diferentes opciones de velocidad en el menú desplegable

Dirección del periférico: La máquina solicita la introducción de la dirección del periférico: poner el valor que se desea

Velocidad negociada: habilita la posibilidad de negociación de la velocidad entre la máquina y el terminal (la opción vale solo para la conexión por medio de cable)

Código identificación máquina: es un código numérico de 8 dígitos que identifica la máquina. Figurará en los archivos de Audit para identificar la máquina

Deshabilitar envío de evento de venta individual: marcando la casilla, se bloquea el envío del evento generado por cada venta específica (debe utilizarse para evitar la gestión de un número muy elevado de datos)

Deshabilitar envío de evento de temperatura: : marcando la casilla, se bloquea el envío del evento generado por la lectura de la sonda de temperatura interna del D.A. cada 15 minutos (debe utilizarse para evitar la gestión de un número muy elevado de datos)









9.1.10 PRUEBA SALIDAS







Se pueden probar algunas salidas de la tarjeta power para comprobar el funcionamiento de las salidas mismas o de los componentes conectados.

Seleccionando el interruptor correspondiente a la salida deseada, se podrá activar o desactivar la salida (el led del estado indicará la activación o la desactivación) y físicamente se podrá comprobar el funcionamiento efectivo del componente conectado (por ej. encendido del compresor del grupo de refrigeración, encendido del ventilador tangencial, encendido de los Power LED de iluminación, etc.).



9.2 PANEL DE CONTROL

	Salir de la pantalla y regresar a la pantalla anterior
	Actualizar tipo interfaz
	Actualizar personalización
	Actualizar configuración
	Actualizar multimedia
	Actualizar engine
	Parámetros de identificación

	Reiniciar engine
	Permite ajustar la fecha y la hora
	Permite acceder a las configuraciones de la tableta
	No utilizar
	Permite comprobar la conexión y leer el diagnóstico en caso de ausencia de la conexión
	Permite configurar el vídeo de la pantalla de inicio en modo pantalla completo



9.2.1 ACTUALIZAR TIPO INTERFAZ

INTERFAZ: Identifica una interfaz tanto desde el punto de vista gráfico (colores, esquema, tipo de botones, etc.) como desde el punto de vista de la lógica de funcionamiento (categorías/selecciones, teclado alfanumérico, selección de los iconos, sucesión de las pantallas para llegar a la selección del producto).



Después de establecer el código alfanumérico correcto dentro de los parámetros de identificación



se utiliza el icono para actualizar el tipo de interfaz.

La actualización se puede hacer a distancia (si la tableta está conectada a internet), o localmente y en este último caso, el archivo correspondiente a la interfaz debe cargarse previamente en la tableta mediante una memoria USB.

La actualización a distancia es completamente automática, la tableta se conecta al servidor, descarga el archivo e instala y ejecuta la interfaz.

El archivo relativo a la interfaz es un archivo comprimido (extensión .zip) cuyo nombre está formado por cualquier secuencia alfanumérica larga como máximo 20 caracteres (por ej.: INTERFAZ00000003.zip). Para cargar este archivo en la tableta, después de haberlo copiado en una memoria USB, se procede del siguiente modo:

Introducir la memoria en uno de los puertos del Hub USB que se muestran en la foto,

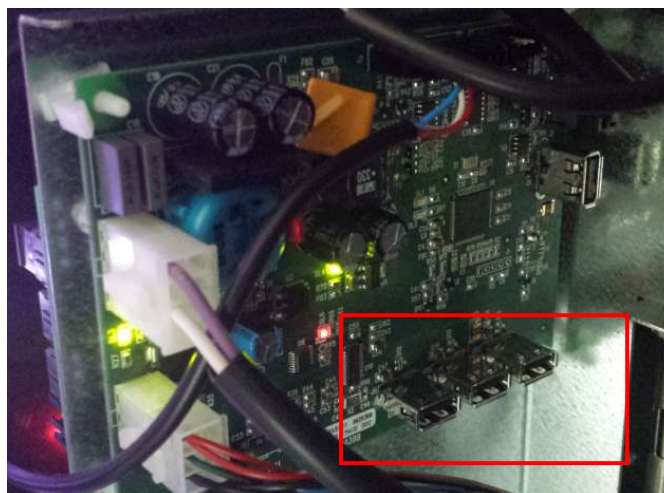

Seleccionar el icono “Copiar desde USB a local”  para cargar el archivo en la tableta; seleccionar luego el icono “desde local” . La interfaz se instalará y se ejecutará automáticamente.



9.2.2 ACTUALIZACIÓN DE LA PERSONALIZACIÓN

PERSONALIZACIÓN: En una determinada interfaz, es útil para “personalizar” los elementos de la interfaz que se pueden modificar.

Por ejemplo:

Determina cuántos y cuáles idiomas se seleccionan en una interfaz.

Define la base de datos de los productos y las listas de ingredientes correspondientes.

Después de establecer el "código de personalización" correcto dentro de los parámetros de identificación



, se utiliza el icono para actualizar la personalización

También en este caso, la actualización se puede hacer a distancia (si la tableta está conectada a internet), o localmente; en este último caso, el archivo correspondiente a la interfaz debe cargarse previamente en la tableta mediante una memoria USB.

La actualización a distancia es completamente automática, la tableta se conecta al servidor, descarga el archivo e instala y ejecuta la interfaz actualizada con la nueva personalización.

El archivo relativo a la personalización de la interfaz es un archivo comprimido (extensión .zip) cuyo nombre está formado por cualquier secuencia alfanumérica larga como máximo 20 caracteres (por ej.: PERSONALIZAR000002.zip). Para cargar este archivo en la tableta, después de haberlo copiado en una memoria USB, se procede del siguiente modo:

Introducir la memoria en uno de los puertos del Hub USB que se muestran en la foto,

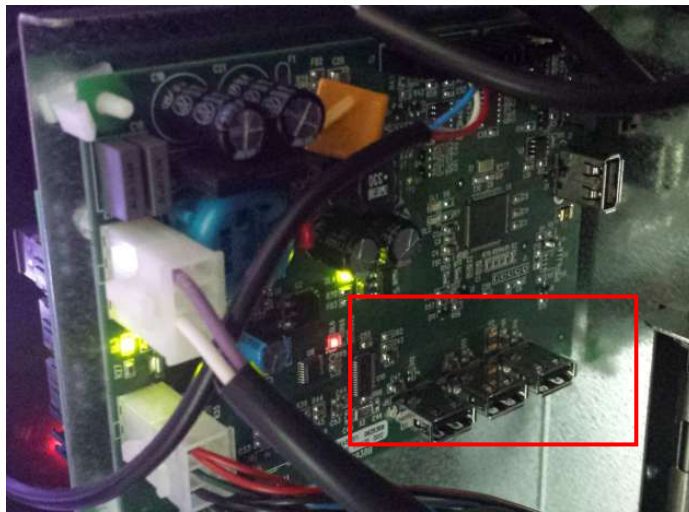

Seleccionar el icono “Copiar desde USB a local” para cargar el archivo en la tableta; seleccionar



luego el icono “desde local”. La personalización se instalará y se ejecutará automáticamente.



9.2.3 ACTUALIZACIÓN CONFIGURACIÓN

CONFIGURACIÓN: identifica la configuración de la máquina, es decir, los parámetros configurados, precios, etc. Es el equivalente del archivo de clonación.

También en este caso, la actualización se puede realizar a distancia (si la tableta está conectada a Internet), o de forma local; en este último caso, el fichero correspondiente a la configuración debe ser cargado previamente en la tableta mediante un pen drive USB.

La actualización a distancia es completamente automática, la tableta se conecta al servidor correspondiente, descarga el fichero, instala y ejecuta la nueva configuración

El fichero correspondiente a la configuración es un fichero comprimido (extensión .zip), cuyo nombre está formado por una secuencia alfanumérica cualquiera de 20 caracteres como máx. (Por ej. CONFIGURAZIONE000002.zip). Para cargar este archivo en la tableta, después de haberlo copiado en una memoria USB, se procede del siguiente modo:

Introducir la memoria en uno de los puertos del Hub USB que se muestran en la foto,

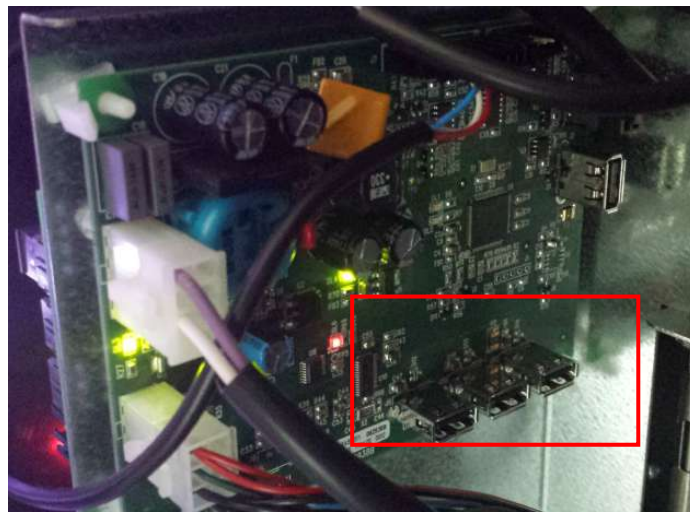

Seleccionar el icono “Copiar desde USB a local” para cargar el archivo en la tableta; seleccionar



luego el icono “desde local”. La configuración se instalará y se ejecutará automáticamente.



9.2.4 ACTUALIZACIÓN MULTIMEDIA

MULTIMEDIA: Identifica la “colección” multimedia utilizada por la máquina (serie de vídeo, imágenes).



Después de establecer el “código multimedia” correcto dentro de los parámetros de identificación, se



utiliza el icono para actualizar la colección multimedia.

También en este caso, la actualización se puede hacer a distancia (si la tableta está conectada a internet), o localmente; en este último caso, el archivo correspondiente al multimedia debe cargarse previamente en la tableta mediante una memoria USB.

La actualización a distancia es completamente automática, la tableta se conecta al servidor, descarga el archivo, instala y ejecuta la interfaz actualizada con los nuevos contenidos multimedia.

El archivo relativo a los contenidos multimedia es un archivo comprimido (extensión .zip) cuyo nombre está formado por cualquier secuencia alfanumérica larga como máximo 20 caracteres (por ej.: MEDIA000002.zip). Para cargar este archivo en la tableta, después de haberlo copiado en una memoria USB, se procede del siguiente modo:

Introducir la memoria en uno de los puertos del Hub USB que se muestran en la foto,

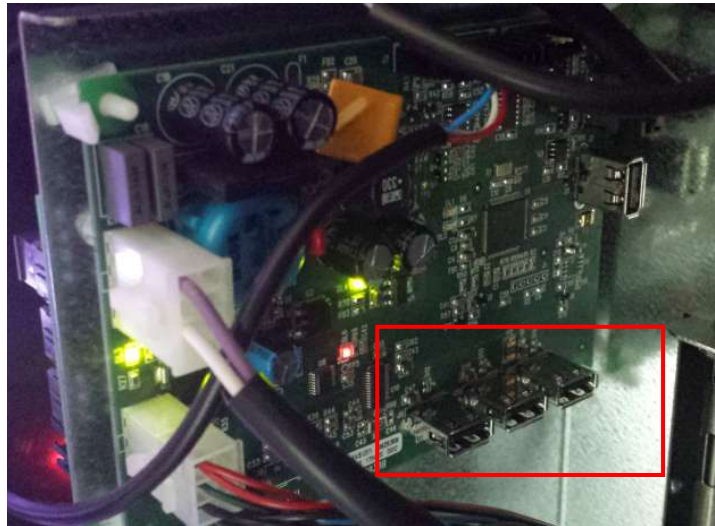

Seleccionar el icono “Copiar desde USB a local” para cargar el archivo en la tableta; seleccionar



luego el icono “desde local”. La colección multimedia se instalará y se ejecutará automáticamente.



9.2.5 PARÁMETROS DE IDENTIFICACIÓN

ID máquina: código de identificación del dispositivo (poner el número de serie indicado en la etiqueta FAS)

Cliente: poner el código cliente que se utiliza para acceder al sitio de telemetría

Contraseña: se debe ingresar la contraseña que permite a la máquina conectarse al sitio de telemetría

Modelo: poner el modelo de la máquina (por ej. FASTER)

Número serie máquina: es un código numérico de 8 dígitos que identifica la máquina. Figurará en los archivos de Audit para identificar la máquina

Seguidamente se pueden ingresar los códigos de interfaz, configuración, personalización y multimedia (es decir, los nombres que se han asignado a los ficheros. Ficheros Zip que se desea cargar dentro de la máquina)

Server: dirección del sitio de telemetría

Grupo: identifica la pertenencia a un determinado grupo de máquinas (por ej. máquinas 2ª planta)

Ubicación máquina: posición física de la máquina (por ej. dirección)

Usuario: dejar los datos por defecto

Símbolo divisa: se puede introducir el símbolo de la divisa que aparecerá en el display de los precios, de estar presentes, y en la tableta al lado del precio de la selección (los símbolos gestionados son € y £).



9.3 DATOS DE VENTA

	Salir de la pantalla y regresar a la pantalla anterior
	Se accede a la visualización de los totales correspondientes a las transacciones efectuadas desde la inicialización de la máquina
	Se accede a la visualización de los totales correspondientes a las transacciones efectuadas, pero a diferencia de los valores que se pueden visualizar con el icono anterior, estos se pueden poner en cero
	Permite visualizar los datos de venta por cada selección
	Mando para poner en cero los datos de venta mediante el ingreso de un código de acceso. CÓDIGO: 1221



9.4 EXPORTAR DATOS EVA-DTS

Este mando permite exportar los datos EVA-DTS en la memoria USB

NOTA: Utilizar uno de los 3 puertos USB de la tarjeta HUB que se muestran en la foto

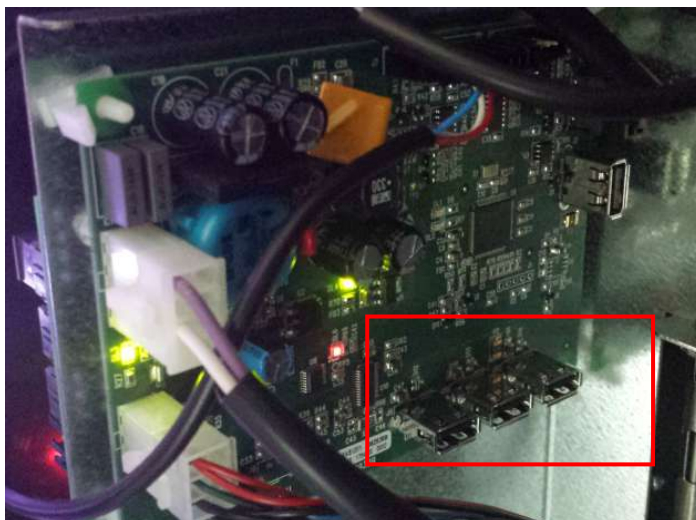

9.5 ACTUALIZAR MAINBOARD

Permite actualizar el software de la tarjeta principal

NOTA: Utilice el puerto USB presente en la tarjeta HUB que se muestra en la foto

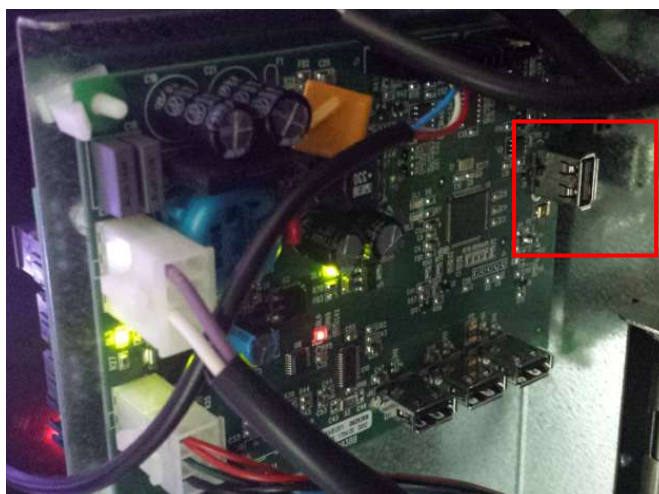



9.6 PRUEBA DE VENTA

Mediante este icono se accede a un esquema que representa todas las selecciones del distribuidor.

Las selecciones activas estarán destacadas en verde. Tocando cada selección se accionará el motor espiral correspondiente.

Las selecciones que se encuentren fuera de servicio se destacarán con color rojo, mientras aquellas que no están en “home position” porque han realizado el cuarto de vuelta, serán de color naranja; las selecciones se pueden restablecer (pasándolas) cada vez que se pulsa el correspondiente al número o bien se pueden



restablecer todas las selecciones a la vez seleccionando el icono Restablecer posición

ATENCIÓN: la rotación para reactivar la selección podría ocasionar la caída del producto al suelo, ya que se trabaja con la puerta abierta.



También se pueden resetear todos los errores de la máquina seleccionando el icono Reset errores

Nota: con la conexión ESPIRALES SLAVE habilitada (ver “Habilitación slave” debajo del menú







Configuraciones), se puede acceder a la configuración de los mismos parámetros relativos a la



máquina SLAVE utilizando el icono Programación slave que aparecerá en el menú principal



9.7 MOSTRAR FOTO

	Salir de la pantalla y regresar a la pantalla anterior
	Permite visualizar en el distribuidor la foto cargada utilizando el sitio de telemetría
	Permite ampliar la imagen cargada
	Permite visualizare el código QR correspondiente a la imagen cargada

Este submenú permite visualizar la imagen (la foto de la configuración del distribuidor) cargada con anterioridad a través del sitio de telemetría.



Seleccionando el icono del código QR también es posible cargar la foto en el propio móvil utilizando cualquier app de escaneo.

10 TABLA CÓDIGOS DE ERRORES

CÓDIGO ERROR	SUB-CÓDIGO	MOTIVO ALARMA
01	Nr. de código selección	Motor bloqueado (la espiral no gira)
02	Nr. de código selección	La espiral no completa el giro / time out rotación manipulador HCB (7 s)
05	Nr. de código selección	Motor desconectado
07	Nr. de código selección	Time out empujador HCB (15 s)
09	Nr. de código selección	Probable defecto del microinterruptor o en el cableado del motor espiral
10	(*) 38 - 39	Sonda de temperatura interior averiada
11	(*) 38 - 39	Sonda evaporador averiada
16	(*) 33 - 38 - 39 -117	Error de comunicación con el periférico (tarjeta del panel eléctrico-Hub)
17	(*) 38 - 39	Interrupción comunicaciones durante el ciclo de venta sin cobro del importe
18	(*) 38 - 39	Interrupción comunicaciones ciclo de venta con cobro del importe
30	(*) 38 - 39	Actuación de seguridad refrigeración
31	(*) 38 - 39	Error test fotocélulas.
32	(*) 38 - 39	Error calibrado fotocélulas
33	(*) 38 - 39	
39	(*) 38 - 39	seguridad de las fotocélulas
51	(*) 38 - 39	Interrupción de la conexión periférica al empezar el ciclo de venta.
55	/	Sistema de pago fuera de servicio.
61	Nr. de código selección	Motor bloqueado (la espiral no gira) SLAVE A
62	Nr. de código selección	La espiral no completa el giro SLAVE A
65	Nr. de código selección	Motor desconectado SLAVE A
69	Nr. de código selección	Probable defecto del microinterruptor o en el cableado del motor espiral SLAVE A
91	Nr. de código selección	Fallida reactivación de las selecciones.
93	/	Error de comunicación entre la máquina y el periférico de Audit

(*) Leyenda:

33 = Fotocélula
 38 = Espirales Master
 39 = Espirales Slave
 117 = Tarjeta Hub

11 REGULACIONES

11.1 ESPIRALES



La mayor parte de los productos se suministra sin problemas cuando el extremo de la espiral está colocado en 6 horas. Para modificar la posición del extremo, es necesario tirar la espiral hacia adelante hasta que la base del soporte-espirales no se desprenda del motor, luego se la debe girar hasta ubicarla en la posición deseada y finalmente soltarla, ya que por efecto del resorte volverá a entrar en el motor. Eventualmente empujar para que entre completamente.

Se puede hacer girar cada espiral sólo 45° a la vez.

ATENCIÓN: al efectuar esta operación, comprobar que la leva del microinterruptor del motor esté siempre en la posición de reposo. Para comprobarlo es suficiente efectuar unos suministros en modalidad "TEST VEND" (véase apartado TECLADO FUNCIONES/PROGRAMACIÓN).

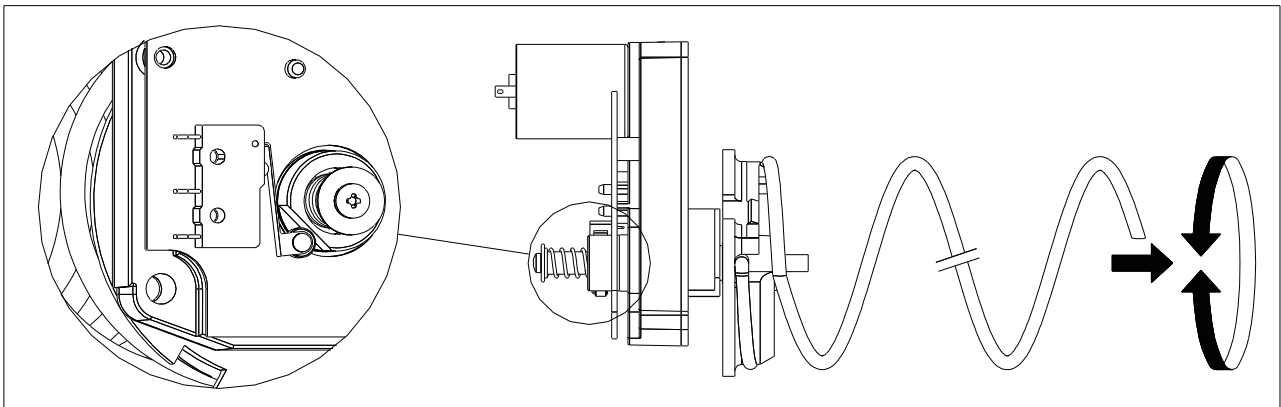

11.2 SUSTITUCIÓN ESPIRAL Y GRUPO MOTOR EXPULSOR



El distribuidor está provisto de cajones con espirales de pasos y diámetros diferentes. Para realizar alguna variación respecto a la cantidad o la disposición de las espirales, proceder de la siguiente manera:

- Apagar la máquina con el interruptor general y desconecte la clavija.
- Abrir la puerta principal.
- Extraer el cajón donde está la espiral que se desea modificar.
- Desconectar y quitar el conjunto motor/espiral.
- Sacar la espiral del soporte de plástico (hacer palanca entre la espiral y el soporte) y colocar la otra espiral o el otro grupo motor expulsor.
- Montar el nuevo grupo espiral, procediendo en sentido contrario; concluida la operación, cerciorarse de que el extremo de la espiral esté colocado a 6 horas, si así no fuera, consultar el párrafo "ESPIRALES".

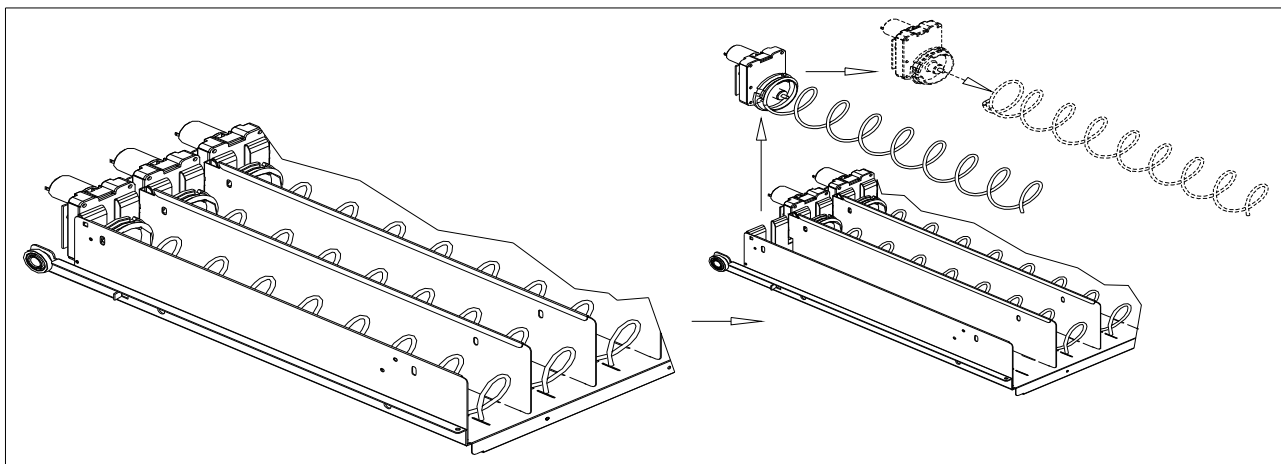

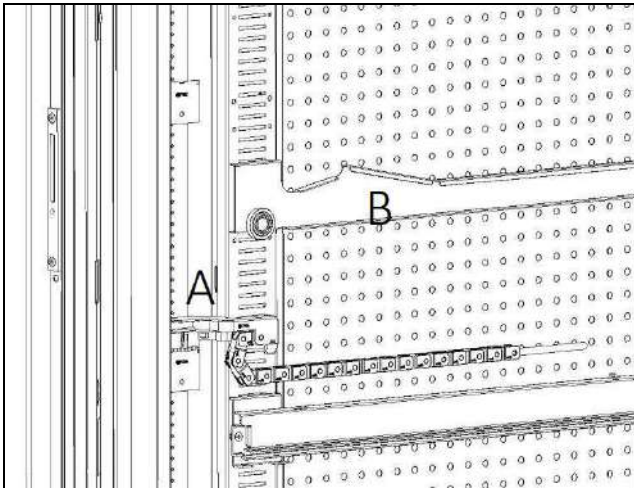

fig. 4

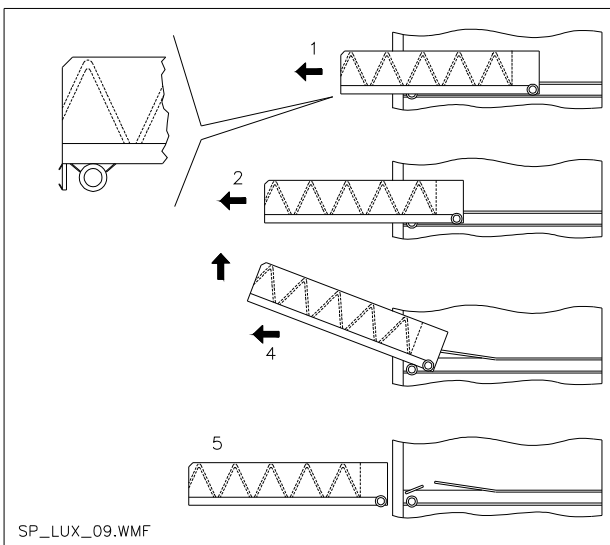

fig. 5

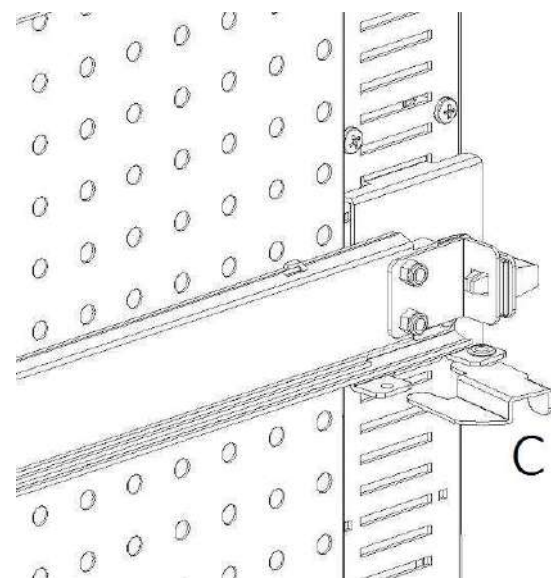

fig. 6

11.3 PROCEDIMIENTO PARA EL DESMONTAJE DE LOS CAJONES

Para sustituir el cajón hay que hacer lo siguiente:

- Apagar la máquina con el interruptor general y quitar el enchufe.
- Abrir la puerta principal.
- Desconectar el conector eléctrico -A-
- Extraer el cajón salvando la presión ejercida por el muelle de posicionamiento (tirar suavemente)
- Extraer el cajón hasta el tope y levantarlo hacia arriba, girándolo luego hacia abajo hasta que se desenganche la guía. Por último, sacarlo de la máquina.

Para montar otro cajón, hacer lo siguiente:

- Meter el cajón.
- Empujar hasta que el cajón se acople en la posición de bloqueo
- Insertar el conector eléctrico -A-
- Cerrar la puerta principal.
- Dar tensión con el interruptor general.

11.4 VARIACIÓN DE CAJONES

Los distribuidores de 6 cajones pueden llevar 7 cajones haciendo lo siguiente:

- Apagar la máquina con el interruptor general y quitar el enchufe.
- Extraer todos los cajones del distribuidor automático.
- Cambiar de sitio las guías ref. B (la última abajo está posicionada correctamente, por lo que no hay que desplazarla). Para desplazar las guías, accione el gancho ref. C y gire la guía para quitarla y ponerla a la altura deseada.
- Cambiar de sitio los conectores, ref. A puestos en el borde del distribuidor.
- Montar otro par de guías.
- Montar 7 cajones y comprobar que los conectores estén bien insertados.
- Establecer los nuevos precios.

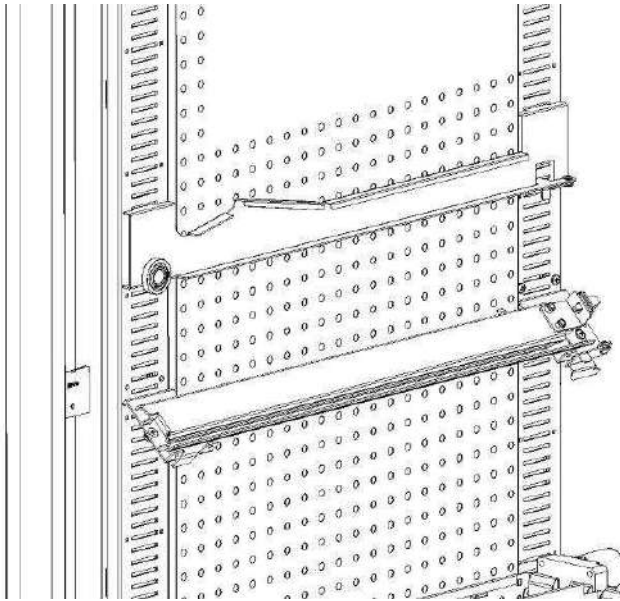

fig. 7

11.5 PROCEDIMIENTO DE CAMBIO DE BARANDILLA PARA LA GESTIÓN DE LAS TEMPERATURAS

Para modificar la estratificación de las temperaturas dentro de la máquina es necesario utilizar la barandilla adecuada, tal como se explica en el **Capítulo 3**.

Para sustituir las barandillas presentes en el distribuidor automático:

- quitar los cajones en la forma indicada
- quitar todas las guías (ref. B)
- Tirar de la parte superior de la barandilla hacia el interior de la máquina, tal como se muestra en la **fig. 8**.
- quitar la barandilla y coloque la barandilla deseada, siguiendo el procedimiento inverso.

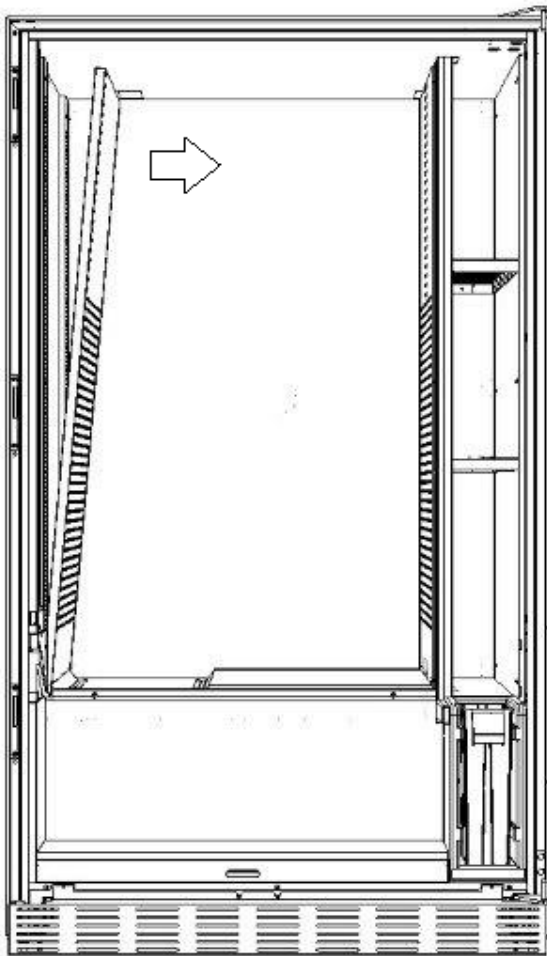
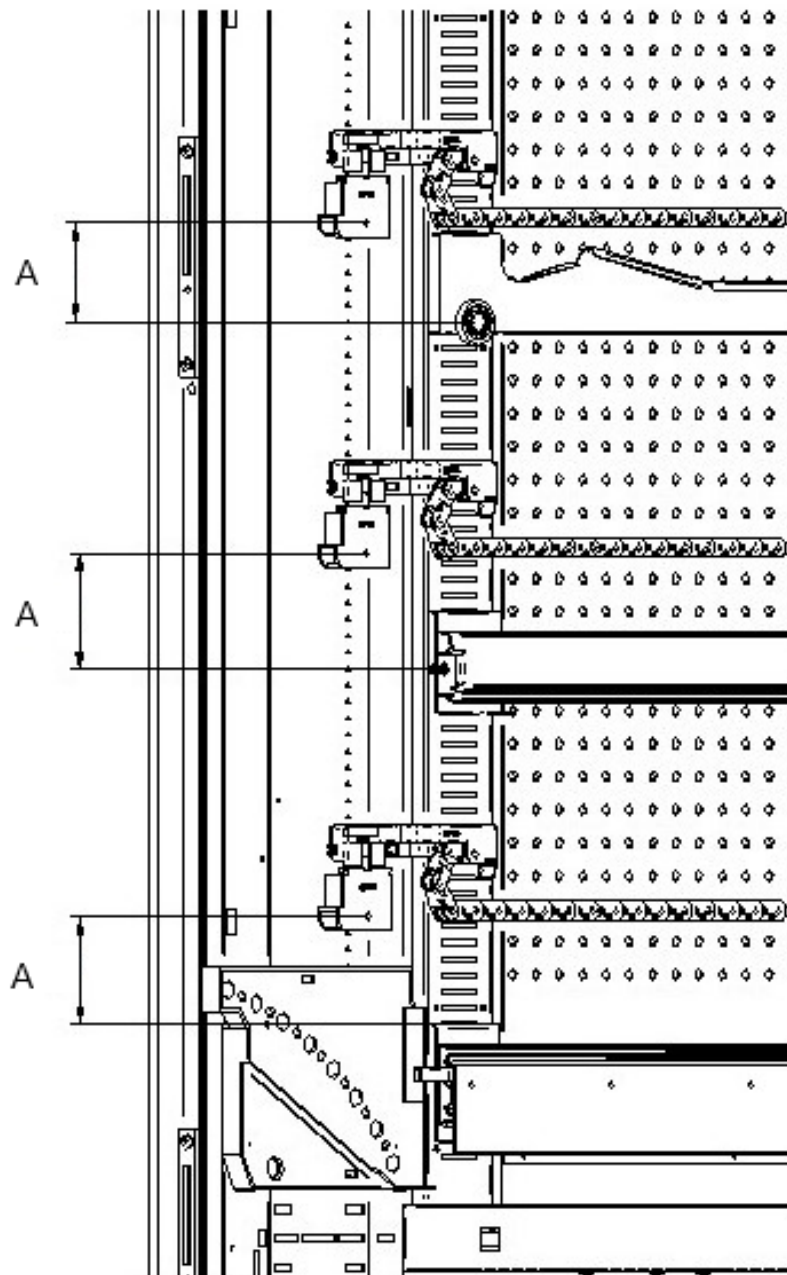

fig. 8

11.6 INSTRUCCIÓN PARA FIJAR EL CABLEADO DEL CAJÓN ⚠



En el supuesto de que se modifique el número de cajones incorporados en el distribuidor automático o, de cualquier modo, se varíe la configuración de su disposición, es conveniente atenerse estrictamente a las medidas aconsejadas en la siguiente tabla para obtener un desenrollado correcto del recorrido de cableado al extraer el cajón.

TIPO DE CAJÓN/GUÍA	COTA "A" (mm)
Cajón con guía estándar	60
Cajón con guía reforzada	70
Cualquier cajón con barra de descarga de las botellas	110
Cajón HCB	66

11.7 INSTRUCCIONES PARA LA CONVERSIÓN DE LOS CAJONES

De espacio grande a dos espacios pequeños.

- Apagar la máquina con el interruptor general y desconecte la clavija.
- Abrir la puerta.
- Quitar la tapa del neón.
- Extraer el cajón a modificar.
- Extraer el grupo motor + espiral ref.1.
- Desmontar la bandeja ref.3.
- Sustituir la espiral de diámetro grande con otra de diámetro pequeño.
- Insertar el grupo motor + espiral de diámetro pequeño en la ranura de la izquierda del soporte ref. 4.
- Insertar el nuevo grupo motor + espiral de diámetro pequeño en la ranura de la derecha conectándolo al cableo existente en el cajón.
- Agregar el nuevo tabique divisorio en medio a las dos espirales ref. 2.
- Instalar las nuevas placas con los precios y selecciones.
- Poner el cajón modificado teniendo cuidado que el conector esté insertado.
- Programar las nuevas selecciones con el precio de venta deseado.
- Comprobar las selecciones modificadas para asegurarse que funcionen.

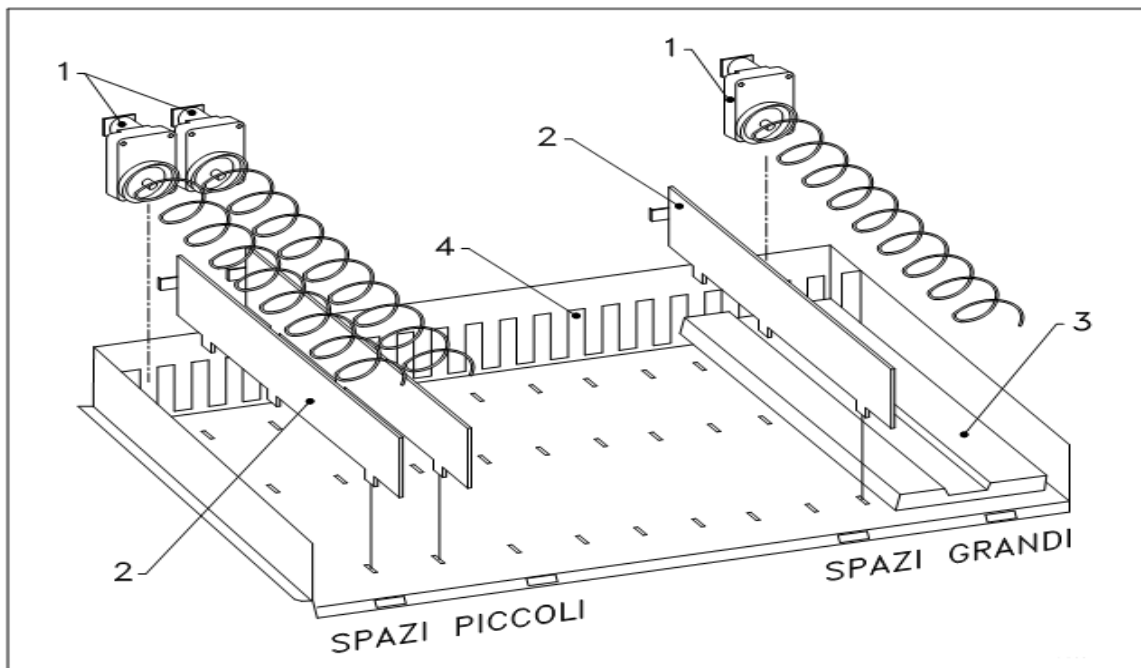

ESPACIOS PEQUEÑOS

ESPACIOS GRANDES

De dos espacios pequeños a uno grande.

- Apagar la máquina con el interruptor general y desconecte la clavija.
- Abrir la puerta.
- Quitar la tapa del neón.
- Extraer el cajón a modificar.
- Extraer los grupos motor + espiral ref.1.
- Guardar un grupo motor + espiral y sustituir en el otro la espiral de diámetro pequeño con otra de diámetro grande.
- Desmontar el separador ref.2.
- Montar la bandeja ref.3.
- Colocar el grupo motor + espiral de diámetro grande en la ranura del centro del soporte ref. 4.
- Instalar las nuevas placas con los precios y selecciones.
- Poner el cajón modificado teniendo cuidado que el conector esté insertado.
- Programar las nuevas selecciones con el precio de venta deseado. **NOTA: en las selecciones de los espacios grandes, los números de selección serán impares. EJ: Las selecciones A 1 y A 2 transformadas en un sólo compartimiento la selección será A 1.**
- Comprobar las selecciones modificadas para asegurarse que funcionen.

11.8 ACCESO AL CUADRO ELÉCTRICO Y AL GRUPO REFRIGERANTE ⚠️⚡

Para acceder al cuadro eléctrico o al grupo refrigerante hay que hacer lo siguiente:

- Apagar la máquina con el interruptor general y desconecte la clavija.
- Abrir la puerta.
- Destornillar con el destornillador cruciforme los dos tornillos que fijan la bolsa de recuperación de productos en el distribuidor. Extraer la bolsa.
- Para extraer el grupo refrigerante, bajar las dos palancas situadas en los lados de la caja del evaporador. Comprobar que la junta puesta en el borde superior de la caja del evaporador esté separada completamente del asiento de estanqueidad, tirar de la manilla correspondiente. CUIDADO con los cables.
- Tras el Reglamento 517/2014/CE, los grupos de refrigeración utilizarán gases refrigerantes alternativos. A bordo de la unidad de refrigeración se encuentran las etiquetas adecuadas para reconocer el tipo de gas utilizado y su carga. La unidad frigorífica es completamente hermética: cualquier operación de reemplazo en la máquina, por lo tanto, requiere una operación mecánica simple. Si, por el contrario, el operador profesional desea realizar una reparación por su cuenta, primero debe comprobar que dispone de los conocimientos y equipos adecuados para el tipo de gas indicado

	<p>Panel eléctrico: Al quitar la bolsa de recuperación de productos el entero distribuidor permanece en tensión. Para el completo aislamiento de la corriente eléctrica, hay que desenchufar la clavija del interruptor magnetotérmico exterior. Por consiguiente, todas las operaciones que requieren el distribuidor sin la protección del bolsillo de recuperación de productos serán llevadas a cabo única y exclusivamente por personal profesionalmente cualificado y al corriente de los riesgos específicos que se pueden derivar de dicha condición.</p>
---	--

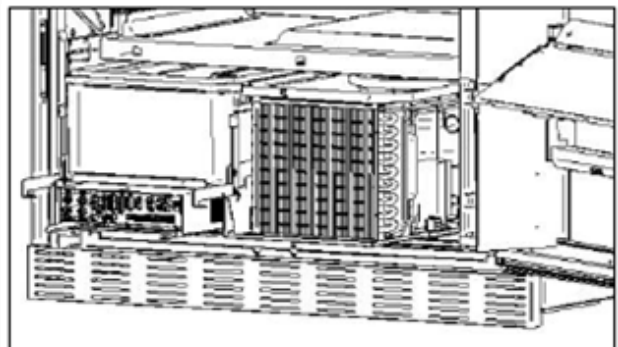
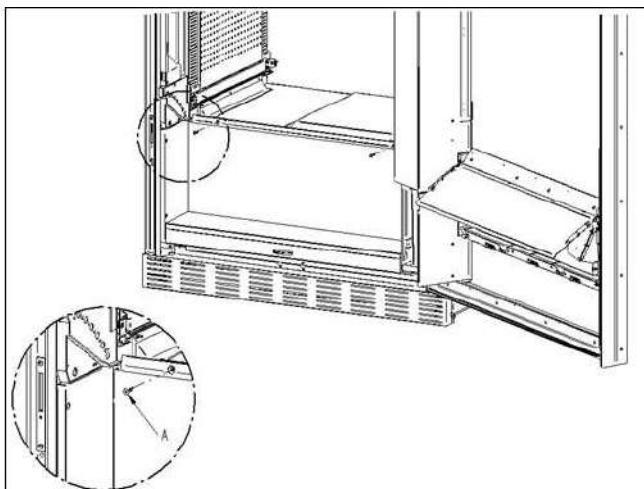

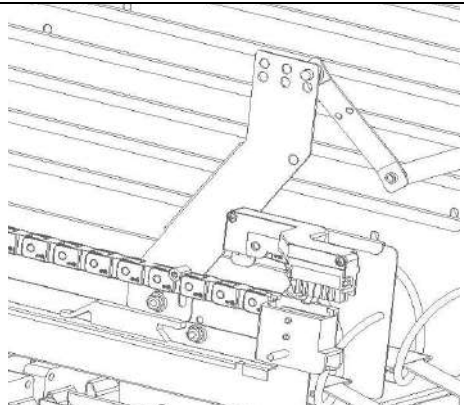
<ul style="list-style-type: none"> • KIT DESCARGA BOTELLAS ⚠️ <p>La barra se puede posicionar en 6 agujeros diferentes según el tipo de botella cargada</p> <p>ATENCIÓN: la barra de descarga botellas no tiene que utilizarse para extraer el cajón.</p>	
---	--

11.9 INSTRUCCIONES PARA SUSTITUIR EL APARATO DE ILUMINACIÓN INTERIOR

	<ul style="list-style-type: none"> • Apagar la máquina con el interruptor general y desconecte la clavija. • Abrir la puerta principal. • Quitar la cubierta de la fuente luminosa. • Sustituir la lámpara. • Realizar las operaciones inversas para el montaje.
---	---

12 INSTRUCCIONES PARA LA LIMPIEZA



Estas actividades deben ser realizadas por personal con experiencia práctica en el aparato, al tratarse de seguridad y de higiene.

Con la finalidad de asegurar un funcionamiento óptimo de la máquina a lo largo del tiempo, debe someterse a un mantenimiento adecuado y periódico. Este capítulo está dedicado a las operaciones de mantenimiento y a sus plazos, que se deben considerar indicativos, ya que dependen de diferentes factores, como el tipo de productos usados, las condiciones climáticas y, especialmente la humedad, etc. Las operaciones descritas en este capítulo no abarcan todas las intervenciones de mantenimiento. Todas las operaciones de limpieza han de ser efectuadas tras haber cortado la alimentación eléctrica a la máquina. En ningún caso está permitido el uso de chorros de agua directos y/o de alta presión para lavar la máquina. Con el fin de evitar riesgos de oxidación o de agresiones químicas en general, es necesario mantener bien limpias las superficies pintadas y de acero inoxidable.

12.1 PUNTOS DE LIMPIEZA IMPORTANTES

Utilizar los productos de limpieza ateniéndose estrictamente a las dosis indicada en la etiqueta. No utilizar detergentes demasiado "agresivos" pues podrían estropear algunas partes. Por tanto, el fabricante declina toda responsabilidad por daños ocasionados por uso incorrecto de tales detergentes o empleo de agentes tóxicos.

Con productos sanificantes (clorodetergentes o afines) 🧼	Interior del distribuidor (zona cajones), cajones, cristal de exposición. Los restos que pudieran quedar tanto de detergente como de desinfectante o de alimentos se quitarán con una esponja humedecida antes de volver a poner en marcha la máquina.	En cada recarga o por lo menos cada 5 días
Con aspiradora o con aire comprimido 🧹⚠️	Quitar la suciedad del condensador. Controlar que el aire pueda pasar entre la parte frontal y la posterior del condensador. Después de esta operación, limpiar el distribuidor por dentro.	cada mes
Si esta operación no se realiza correctamente, el sistema de refrigeración podría resultar seriamente dañado.		

12.2 INACTIVIDAD

En previsión de una parada larga de inactividad de la máquina, se deben adoptar sus debidas precauciones para que no se creen situaciones peligrosas en el arranque. Por una parada larga se entiende un periodo de inactividad completo superior a un mes.

Para largos periodos de reposo hay que:

- Limpiar cuidadosamente la máquina y secarla;
- Controlarla cuidadosamente y sustituir las partes dañadas o gastadas;
- Comprobar el apriete de los tornillos y pernos;
- Cubrir la máquina después de haberla colocada en un ambiente protegido.

La nueva puesta en funcionamiento del distribuidor automático debe efectuarse siguiendo las indicaciones del apartado "Instalación" de este manual, prestando especial atención si se venden productos alimenticios (véase el apartado "Uso del distribuidor automático para la venta de productos alimenticios").